



## Liste de prix **Détail** CDN

En vigueur le 14 octobre 2019

<u>Code Client</u>	<u>FT999</u>
<u>Nom Client</u>	<u>JAYMAR &amp; CAMELEON</u>
<u>Adresse</u>	<u>FOR PRICE LIST</u>
	<u> </u>



## Liste de prix CDN

### 00200

Factory Select: \$250.

Pour commander "Couleur Traditionnelle" (Tons de bruns): code 3220#1.

Pour commander "Couleur Neutre" (Beige, noir or blanc): code 3221#1.

Pour commander "Couleur Euro" (Brick, Rouge, Jaune ou Bleu): code 3222#1.

Description	L x P x H	Cuir						Tissu		
		10 Pony	20 Hugo Madras Softy	30 Empire Fantasy Illusion Lotus Tucson Utah Vintage Yukon	40 Elegance Princess Santiago Sensation Sunset Trina	50 Bull Cassiope Dublin	60 Caress	A	B COM	C
006 POUF	19X19X17	615	650	725	775	825	875	375	425	475
181 POUF ROND	16X16X16	600	640	700	765	800	865	375	425	475



## Liste de prix CDN

00224

Spécifiez sur votre commande:

Patte: LG8 en bois (spécifiez couleur) ou LG64 métal.  
Option Clous décoratifs: Surcharge \$125.

En commandant ce modèle, spécifier avec quel modèle Jaymar il sera associé afin de sélectionner la couture appropriée.

Description	L x P x H	Cuir						Tissu		
		10 Pony	20 Hugo Madras Softy	30 Empire Fantasy Illusion Lotus Tucson Utah Vintage Yukon	40 Elegance Princess Santiago Sensation Sunset Trina	50 Bull Cassiope Dublin	60 Caress	A	B COM	C
124 POUF AVEC RANGEMENT	36X24X18	1575	1765	1950	2125	2325	2475	1250	1325	1415



## Liste de prix CDN

### 00236

Spécifiez sur votre commande:

Pattes: LG8 en bois (spécifiez couleur) ou LG64 métal.  
Options Clous décoratifs: Surcharge \$190.

En commandant ce modèle, spécifier avec quel modèle Jaymar il sera associé afin de sélectionner la couture appropriée.

Description	L x P x H	Cuir						Tissu		
		10 Pony	20 Hugo Madras Softy	30 Empire Fantasy Illusion Lotus Tucson Utah Vintage Yukon	40 Elegance Princess Santiago Sensation Sunset Trina	50 Bull Cassiope Dublin	60 Caress	A	B COM	C
124 POUF AVEC RANGEMENT	36X36X18	1875	2050	2240	2415	2600	2775	1565	1650	1765





## Liste de prix CDN

00252

Description	L x P x H	Cuir						Tissu		
		10 Pony	20 Hugo Madras Softy	30 Empire Fantasy Illusion Lotus Tucson Utah Vintage Yukon	40 Elegance Princess Santiago Sensation Sunset Trina	50 Bull Cassiope Dublin	60 Caress	A	B COM	C
115 GRAND OTTOMAN	52X25X18	1440	1575	1725	1850	1990	2100	1065	1150	1275



## Liste de prix CDN

### 99700

COFFRE À RANGEMENT: Option intérieur en cèdre aromatique; ajouter 125\$.

Description	L x P x H	Cuir						Tissu		
		10 Pony	20 Hugo Madras Softy	30 Empire Fantasy Illusion Lotus Tucson Utah Vintage Yukon	40 Elegance Princess Santiago Sensation Sunset Trina	50 Bull Cassiope Dublin	60 Caress	A	B COM	C
355 COFFRE À RANGEMENT	48X18X18	1315	1425	1575	1715	1840	1965	940	1000	1065



## APPUI-BRAS/ARMREST

Porte-gobelet inclus; spécifiez couleur noir, chrome ou or antique.

Description	L x P x H	Cuir						Tissu		
		10 Pony	20 Hugo Madras Softy	30 Empire Fantasy Illusion Lotus Tucson Utah Vintage Yukon	40 Elegance Princess Santiago Sensation Sunset Trina	50 Bull Cassiope Dublin	60 Caress	A	B COM	C
149 APPUI-BRAS UNIVERSEL	6.5X18X4.5/10	425	465	525	565	590	615	350	365	375



## Liste de prix CDN

### RONDO TABLE

Option: Dessus de table plexiglas 375\$.

Description	L x P x H	Cuir						Tissu		
		10 Pony	20 Hugo Madras Softy	30 Empire Fantasy Illusion Lotus Tucson Utah Vintage Yukon	40 Elegance Princess Santiago Sensation Sunset Trina	50 Bull Cassiope Dublin	60 Caress	A	B COM	C
077 TABLE REMBOURREE	42X42X12	900	975	1065	1125	1250	1315	600	650	725



## Liste de prix CDN

00070

TISSU UNI RECOMMANDÉ.

OPTION:

Mécanisme motorisé inclinable avec bouton TACTILE ajoutez 315\$ par mécanisme. Pour le mécanisme SANS FIL (batterie) ajoutez 625\$. À NOTER que le BOUTON sera noir (PAS TACTILE).

Description	L x P x H	Cuir						Tissu		
		10 Pony	20 Hugo Madras Softy	30 Empire Fantasy Illusion Lotus Tucson Utah Vintage Yukon	40 Elegance Princess Santiago Sensation Sunset Trina	50 Bull Cassiope Dublin	60 Caress	A	B COM	C
043 FAUTEUIL INCLINABLE BERÇANT PIVOTANT	28X34X41	3200	3375	3565	3750	3925	4090	2365	2465	2590



## Liste de prix CDN

00093

Spécifiez couleur des pattes LG129 et LG98.

Spécifiez couleur des pattes pour le tabouret LG81.

Description	L x P x H	Cuir						Tissu		
		10 Pony	20 Hugo Madras Softy	30 Empire Fantasy Illusion Lotus Tucson Utah Vintage Yukon	40 Elegance Princess Santiago Sensation Sunset Trina	50 Bull Cassiope Dublin	60 Caress	A	B COM	C
001 FAUTEUIL	30X33X35	2515	2675	2840	3000	3150	3300	1915	2015	2100
006 POUF	27X21X18	1325	1390	1450	1540	1615	1675	900	925	950



## 00204

Idéal pour salle à manger. Confort supérieur avec mousse mémoire.

Factory Select pouf rond ou carré 19": \$290.

Factory Select pouf rond ou carré 26": \$365.

Pour commander "Couleur Traditionnelle" (Tons de bruns): code 3220#1.

Pour commander "Couleur Neutre" (Beige, noir or blanc): code 3221#1.

Pour commander "Couleur Euro" (Brick, Rouge, Jaune ou Bleu): code 3222#1.

Description	L x P x H	Cuir						Tissu		
		10 Pony	20 Hugo Madras Softy	30 Empire Fantasy Illusion Lotus Tucson Utah Vintage Yukon	40 Elegance Princess Santiago Sensation Sunset Trina	50 Bull Cassiope Dublin	60 Caress	A	B COM	C
182 POUF ROND 19" HAUTEUR CHAISE	17x17x19	615	650	725	775	825	875	500	565	600
183 POUF ROND 26" HAUTEUR TABOURET BAR	17x17x26	775	825	900	940	990	1025	625	675	725
184 POUF CARRÉ 19" HAUTEUR CHAISE	18x18x19	615	650	725	775	825	875	500	565	600
185 POUF CARRÉ 26" HAUTEUR TABOURET BAR	18x18x26	775	825	900	940	990	1025	625	675	725



## Liste de prix CDN

00503

COMBO: Recouvrement #1: Dos. / Recouvrement #2: Siège et devant du siège.  
PRIX COMBO: Consultez le livret "Connaissance des Produits".

Description	L x P x H	Cuir						Tissu		
		10 Pony	20 Hugo Madras Softy	30 Empire Fantasy Illusion Lotus Tucson Utah Vintage Yukon	40 Elegance Princess Santiago Sensation Sunset Trina	50 Bull Cassiope Dublin	60 Caress	A	B COM	C
015 FAUTEUIL PIVOTANT	31x31x31.5	1950	2040	2175	2265	2365	2475	1490	1575	1640





## Liste de prix CDN

00506

COMBO: Recouvrement #1: Dos et bras. / Recouvrement #2: Siège et devant du siège.  
PRIX COMBO: Consultez le livret "Connaissance des produits".

Description	L x P x H	Cuir						Tissu		
		10 Pony	20 Hugo Madras Softy	30 Empire Fantasy Illusion Lotus Tucson Utah Vintage Yukon	40 Elegance Princess Santiago Sensation Sunset Trina	50 Bull Cassiope Dublin	60 Caress	A	B COM	C
015 FAUTEUIL PIVOTANT	31X31X31.5	1850	1950	2065	2150	2250	2365	1425	1500	1565



## Liste de prix CDN

00507

Spécifier couleur des pattes LG168 pour type 001.  
COMBO: Recouvrement #2 sur les dossiers, sièges et appui-tête.

Description	L x P x H	Cuir						Tissu		
		10 Pony	20 Hugo Madras Softy	30 Empire Fantasy Illusion Lotus Tucson Utah Vintage Yukon	40 Elegance Princess Santiago Sensation Sunset Trina	50 Bull Cassiope Dublin	60 Caress	A	B COM	C
001 FAUTEUIL	28.5X34X35	1965	2075	2215	2340	2425	2525	1425	1500	1565
243 FAUTEUIL BERCANT PIVOTANT	28.5X34X35	2100	2215	2340	2415	2500	2615	1575	1650	1740



## Liste de prix CDN

### 00509

PATTES: LG153 bois; spécifiez couleurs des pattes.

CLOUS DÉCORATIFS: Sur fauteuil dos et base; ajouter 190\$. Spécifiez couleur des clous: Pewter ou Brass.

Description	L x P x H	Cuir						Tissu		
		10 Pony	20 Hugo Madras Softy	30 Empire Fantasy Illusion Lotus Tucson Utah Vintage Yukon	40 Elegance Princess Santiago Sensation Sunset Trina	50 Bull Cassiope Dublin	60 Caress	A	B COM	C
001 FAUTEUIL	29X36X31	2275	2375	2500	2590	2715	2815	1625	1700	1750
006 POUF	23X22X14	975	1050	1115	1200	1290	1340	750	775	800



## Liste de prix CDN

### 00515

Spécifiez couleur de patte en bois LG01.

Profondeur du fauteuil ouvert: 67". / Distance du mur: 18".

Description	L x P x H	Cuir						Tissu		
		10 Pony	20 Hugo Madras Softy	30 Empire Fantasy Illusion Lotus Tucson Utah Vintage Yukon	40 Elegance Princess Santiago Sensation Sunset Trina	50 Bull Cassiope Dublin	60 Caress	A	B COM	C
044 FAUTEUIL INCLINABLE	32X35/67X41	3225	3375	3540	3715	3865	4015	2450	2525	2650



## DEXTER

CARACTÉRISTIQUES: Rembourrage de siège, dos et appui-tête avec plumes.

PATTES: Spécifiez couleur de pattes en bois LG01.  
Profondeur du fauteuil ouvert: 67" / Distance du mur: 18".

OPTION:  
Mécanisme motorisé inclinable avec bouton TACTILE ajoutez 315\$ par mécanisme.  
Mécanisme motorisé inclinable SANS FIL (batterie) ajoutez 625\$. À NOTER que le BOUTON sera noir (PAS TACTILE).

Description	L x P x H	Cuir						Tissu		
		10 Pony	20 Hugo Madras Softy	30 Empire Fantasy Illusion Lotus Tucson Utah Vintage Yukon	40 Elegance Princess Santiago Sensation Sunset Trina	50 Bull Cassiope Dublin	60 Caress	A	B COM	C
031 FAUTEUIL INCLINABLE	30X34X39	3175	3325	3515	3675	3840	3990	2190	2265	2365



## KIRK

CARACTÉRISTIQUES: Coussins de sièges avec ressorts ensachés. OPTION: Rembourrage de sièges avec mousse modelé et couche de mousse mémoire 1 po. sans aucuns frais supplémentaires.

Recommandé en tissu uni seulement. En tissu, grosseur du fil sera plus petit.

EN CUIR disponible avec FIL CONTRASTANT: surcharge 125\$/morceau. Spécifiez numéro du fil: 005-Noir, 087-Beige, 103-Brun, 111-Blanc.

Spécifiez couleur de la base en bois.

Description	L x P x H	Cuir						Tissu		
		10 Pony	20 Hugo Madras Softy	30 Empire Fantasy Illusion Lotus Tucson Utah Vintage Yukon	40 Elegance Princess Santiago Sensation Sunset Trina	50 Bull Cassiope Dublin	60 Caress	A	B COM	C
015 FAUTEUIL PIVOTANT	31.5X34X34	3175	3290	3425	3525	3650	3765	2425	2475	2515
243 FAUTEUIL BERCANT PIVOTANT	31.5X34X34	3375	3475	3600	3725	3840	3950	2625	2690	2725



## LA 1956

Base pivotante en métal.

Specs: Hauteur devant bras: 27 po. Hauteur siège: 18,5 po. Profondeur siège: 19,5 po.

COMBO: Recouvrement #1: Dos et bras. / Recouvrement #2: Siège et devant du siège. Pour prix combo - voir livret "Connaissance des produits".

Description	L x P x H	Cuir						Tissu		
		10 Pony	20 Hugo Madras Softy	30 Empire Fantasy Illusion Lotus Tucson Utah Vintage Yukon	40 Elegance Princess Santiago Sensation Sunset Trina	50 Bull Cassiope Dublin	60 Caress	A	B COM	C
015 FAUTEUIL PIVOTANT	31 x 29 x 31	2140	2240	2325	2400	2490	2575	1725	1800	1875



## MADONNA

COMBO: Recouvrement #2 sur le dossier et siège.

ATTENTION: Il est recommandé d'utiliser des tissus unis avec ce modèle

Description	L x P x H	Cuir						Tissu		
		10 Pony	20 Hugo Madras Softy	30 Empire Fantasy Illusion Lotus Tucson Utah Vintage Yukon	40 Elegance Princess Santiago Sensation Sunset Trina	50 Bull Cassiope Dublin	60 Caress	A	B COM	C
010 CHAISE LONGUE	27X63X36	2625	2825	3025	3240	3425	3600	1890	2025	2140
101 CHAISE LONGUE DOUBLE	39X63X36	2950	3200	3450	3700	3940	4190	2140	2315	2425





## WALT

CARACTÉRISTIQUES: Rembourrage du dos et siège en PLUMES.

Profondeur du fauteuil ouvert: 67" / Distance du mur: 18".

**OPTION:**

Mécanisme motorisé inclinable avec bouton TACTILE ajoutez 315\$ par mécanisme.

Mécanisme motorisé inclinable SANS FIL (batterie) ajoutez 625\$. À NOTER que le BOUTON sera noir (PAS TACTILE).

Description	L x P x H	Cuir						Tissu		
		10 Pony	20 Hugo Madras Softy	30 Empire Fantasy Illusion Lotus Tucson Utah Vintage Yukon	40 Elegance Princess Santiago Sensation Sunset Trina	50 Bull Cassiope Dublin	60 Caress	A	B COM	C
031 FAUTEUIL INCLINABLE	34X34X39	3175	3325	3515	3675	3840	3990	2190	2265	2365

### 32047

\*Pour AJOUTER un MÉCANISME INCLINABLE sur un SIÈGE NON INCLINABLE (voir croquis), AJOUTEZ \$190 par mécanisme.

\*Pour ENLEVER un mécanisme inclinable, DÉDUIRE \$90 par mécanisme.

COMBO: Recouvrement #2 sur les dossiers, sièges et appuis-bras.

EN TISSU il n'y a pas de coutures sur les dossiers.

OPTIONS:

Mécanisme motorisé inclinable avec bouton TACTILE ajoutez \$315 par mécanisme.

Mécanisme motorisé inclinable SANS FIL (batterie) ajoutez \$625. MÉCANISME MOTORISÉ NON DISPONIBLE SUR: Fauteuil berçant articulé.

\*REMARQUE: En cuir, les côtés sans bras ne sont pas fini tout cuir.

Description	L x P x H	Cuir						Tissu		
		10 Pony	20 Hugo Madras Softy	30 Empire Fantasy Illusion Lotus Tucson Utah Vintage Yukon	40 Elegance Princess Santiago Sensation Sunset Trina	50 Bull Cassiope Dublin	60 Caress	A	B COM	C
007 SOFA APP. INCLINABLE BRAS-D	70X39X40	4475	4865	5290	5700	6100	6475	3150	3375	3590
008 SOFA APP. INCLINABLE BRAS-G	70X39X40	4475	4865	5290	5700	6100	6475	3150	3375	3590
028 SOFA INCLINABLE BRAS GAUCHE	79X39X40	5600	5990	6415	6800	7225	7625	3875	4125	4325
029 SOFA INCLINABLE BRAS DROIT	79X39X40	5600	5990	6415	6800	7225	7625	3875	4125	4325
030 CAUSEUSE INCLINABLE BRAS GAUCHE	56X39X40	4165	4490	4825	5150	5465	5790	3025	3200	3350
031 FAUTEUIL INCLINABLE	40X39X40	3500	3715	3940	4150	4340	4550	2390	2500	2650
032 CAUSEUSE INCLINABLE	65X39X40	5290	5640	5975	6325	6675	7000	3540	3715	3865
033 SOFA INCLINABLE	88X39X40	6775	7215	7650	8075	8490	8875	4375	4625	4850
038 CAUSEUSE INCLINABLE BRAS DROIT	56X39X40	4165	4490	4825	5150	5465	5790	3025	3200	3350
039 FAUTEUIL INCLINABLE BERÇANT	40X39X40	3600	3815	4000	4215	4375	4600	2465	2600	2725
041 FAUTEUIL INCLINABLE BRAS-G	33X39X40	3125	3315	3525	3725	3925	4125	2190	2340	2450
042 FAUTEUIL INCLINABLE BRAS-D	33X39X40	3125	3315	3525	3725	3925	4125	2190	2340	2450
043 FAUTEUIL INCLINABLE BERÇANT PIVOTANT	40X39X40	3790	3975	4200	4365	4575	4790	2650	2775	2915
050 CENTRE ROND	46X46X40	2490	2700	2915	3100	3290	3475	1740	1890	2040
069 SOFA APPARTEMENT INCLINABLE	79X39X40	5675	6090	6475	6900	7300	7715	3675	3915	4140
<b>CONFIGURATIONS</b>										
A CONF. A (041-050-029)	125X79X40	11215	12005	12855	13625	14440	15225	7805	8355	8815
B CONF. B (030-050-029)	125X102X40	12255	13180	14155	15050	15980	16890	8640	9215	9715
C CONF. C (030-050-038)	102X102X40	10820	11680	12565	13400	14220	15055	7790	8290	8740
D CONF. D (033-032-031)	88X39X40	15565	16570	17565	18550	19505	20425	10305	10840	11365

# 32047



Hauteur complète 40" | Hauteur de siège 19" | Hauteur devant bras 25" | Profondeur d'assise 21"  
 Total Height 40" | Seat Height 19" | Arm Height 25" | Seat Depth 21"

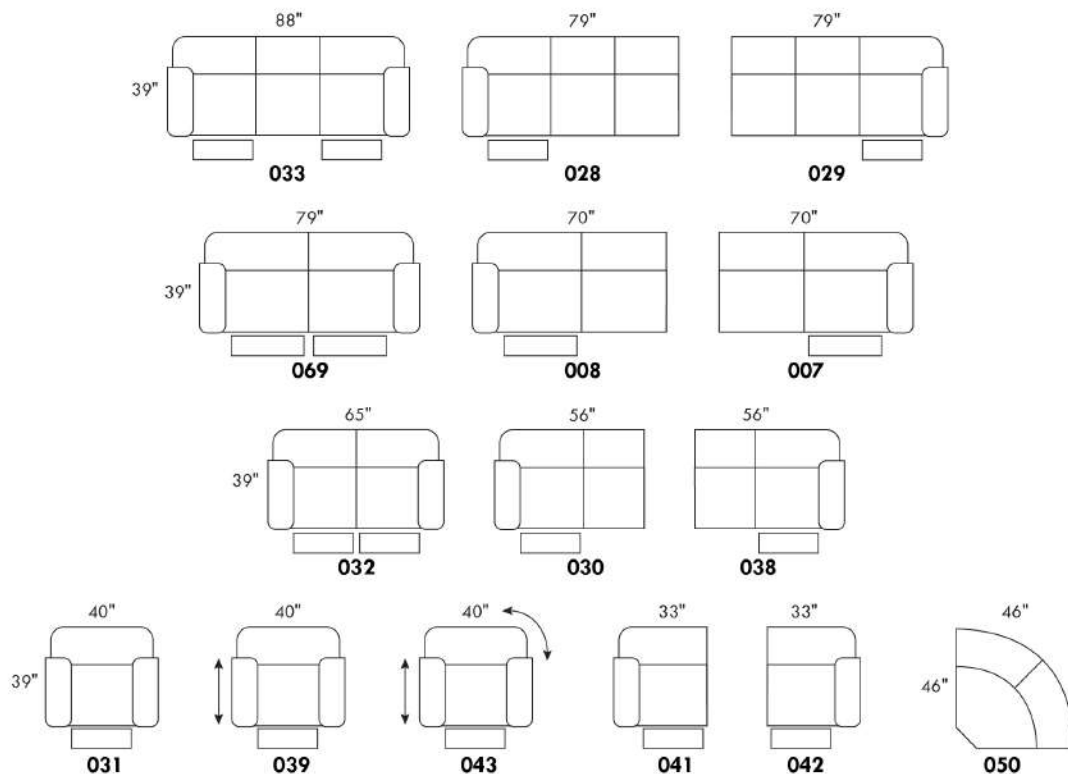

## CONFIGURATIONS

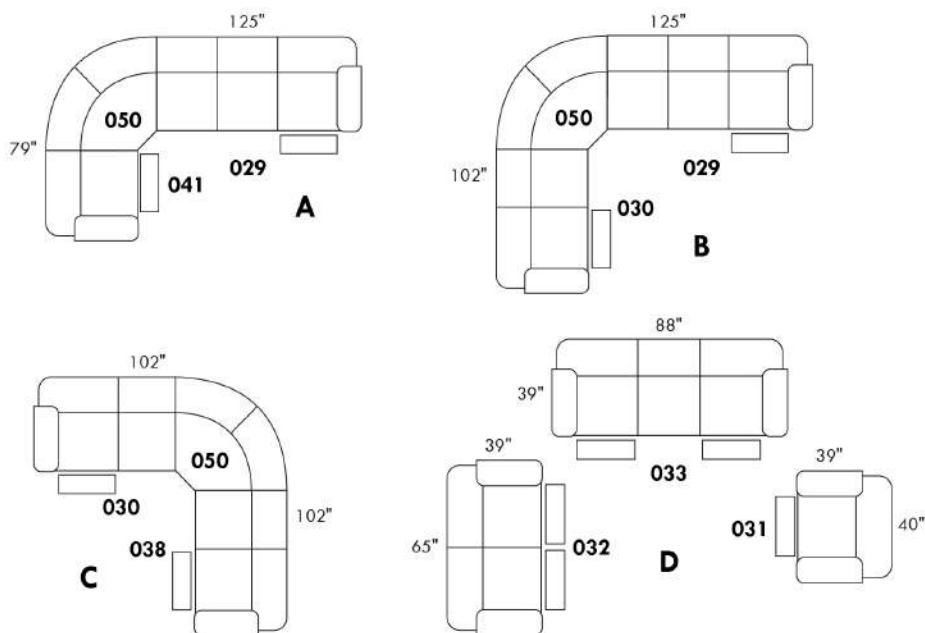

www.jaymar.ca

Toutes les dimensions indiquées sont au pouce près. Nos produits sont fabriqués à la main et des variations mineures peuvent survenir.  
 All dimensions indicated are to the nearest inch. Our product is hand-made and minor variations can occur.

### 32100

\*Pour AJOUTER un MÉCANISME INCLINABLE sur un SIÈGE NON INCLINABLE (voir croquis), AJOUTEZ \$190 par mécanisme.

\*Pour ENLEVER un mécanisme inclinable, DÉDUIRE \$90 par mécanisme.

COMBO: Recouvrement #2 sur les dossiers, sièges et appuis-bras.

EN TISSU il n'y a pas de coutures sur les dossiers.

OPTIONS:

Mécanisme motorisé inclinable avec bouton TACTILE ajoutez \$315 par mécanisme.

Mécanisme motorisé inclinable SANS FIL (batterie) ajoutez \$625. MÉCANISME MOTORISÉ NON DISPONIBLE SUR: Fauteuil berçant articulé.

\*REMARQUE: En cuir, les côtés sans bras ne sont pas fini tout cuir.

Description	L x P x H	Cuir						Tissu		
		10 Pony	20 Hugo Madras Softy	30 Empire Fantasy Illusion Lotus Tucson Utah Vintage Yukon	40 Elegance Princess Santiago Sensation Sunset Trina	50 Bull Cassiope Dublin	60 Caress	A	B COM	C
007 SOFA APP. INCLINABLE BRAS-D	71X38X40	4475	4865	5290	5700	6100	6475	3150	3375	3590
008 SOFA APP. INCLINABLE BRAS-G	71X38X40	4475	4865	5290	5700	6100	6475	3150	3375	3590
028 SOFA INCLINABLE BRAS GAUCHE	80X38X40	5600	5990	6415	6800	7225	7625	3875	4125	4325
029 SOFA INCLINABLE BRAS DROIT	80X38X40	5600	5990	6415	6800	7225	7625	3875	4125	4325
030 CAUSEUSE INCLINABLE BRAS GAUCHE	57X38X40	4165	4490	4825	5150	5465	5790	3025	3200	3350
031 FAUTEUIL INCLINABLE	42X38X40	3500	3715	3940	4150	4340	4550	2390	2500	2650
032 CAUSEUSE INCLINABLE	67X38X40	5290	5640	5975	6325	6675	7000	3540	3715	3865
033 SOFA INCLINABLE	90X38X40	6775	7215	7650	8075	8490	8875	4375	4625	4850
038 CAUSEUSE INCLINABLE BRAS DROIT	57X38X40	4165	4490	4825	5150	5465	5790	3025	3200	3350
039 FAUTEUIL INCLINABLE BERÇANT	42X38X40	3600	3815	4000	4215	4375	4600	2465	2600	2725
041 FAUTEUIL INCLINABLE BRAS-G	34X38X40	3125	3315	3525	3725	3925	4125	2190	2340	2450
042 FAUTEUIL INCLINABLE BRAS-D	34X38X40	3125	3315	3525	3725	3925	4125	2190	2340	2450
043 FAUTEUIL INCLINABLE BERÇANT PIVOTANT	42X38X40	3790	3975	4200	4365	4575	4790	2650	2775	2915
050 CENTRE ROND	46X46X40	2490	2700	2915	3100	3290	3475	1740	1890	2040
069 SOFA APPARTEMENT INCLINABLE	81X38X40	5675	6090	6475	6900	7300	7715	3675	3915	4140
<b>CONFIGURATIONS</b>										
A CONF. A (041-050-029)	126X80X40	11215	12005	12855	13625	14440	15225	7805	8355	8815
B CONF. B (030-050-029)	126X103X40	12255	13180	14155	15050	15980	16890	8640	9215	9715
C CONF. C (030-050-038)	103X103X40	10820	11680	12565	13400	14220	15055	7790	8290	8740
D CONF. D (033-032-031)	90X38X40	15565	16570	17565	18550	19505	20425	10305	10840	11365

# 32100



Hauteur complète 40" | Hauteur de siège 19" | Hauteur devant bras 24" | Profondeur d'assise 21"  
 Total Height 40" | Seat Height 19" | Arm Height 24" | Seat Depth 21"

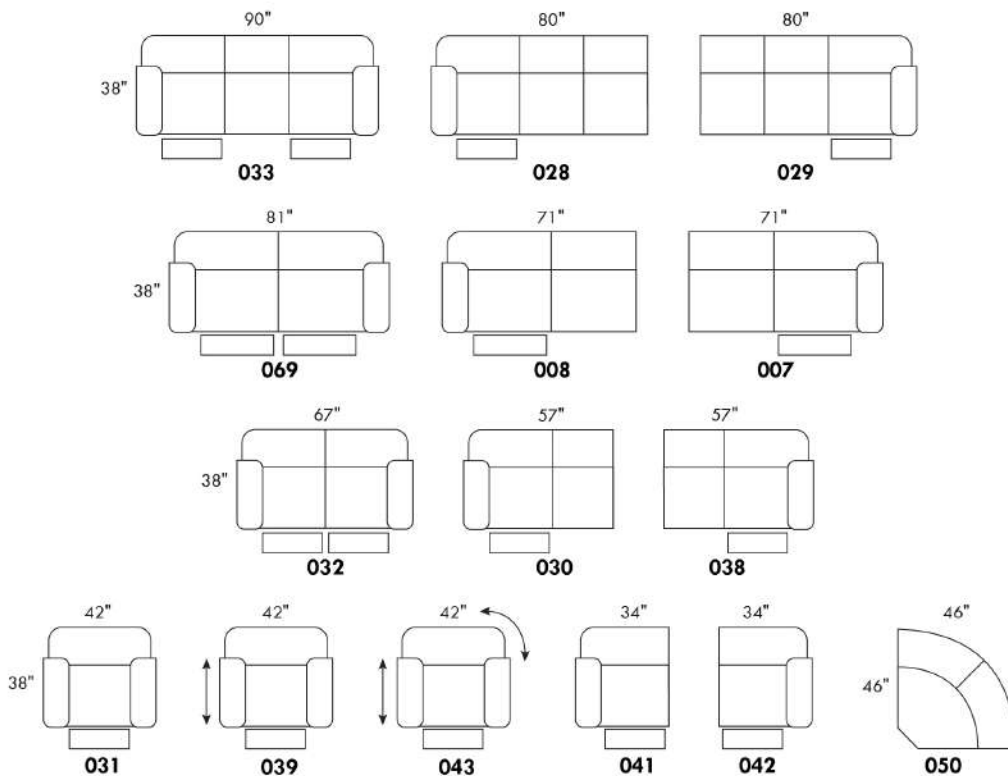

## CONFIGURATIONS

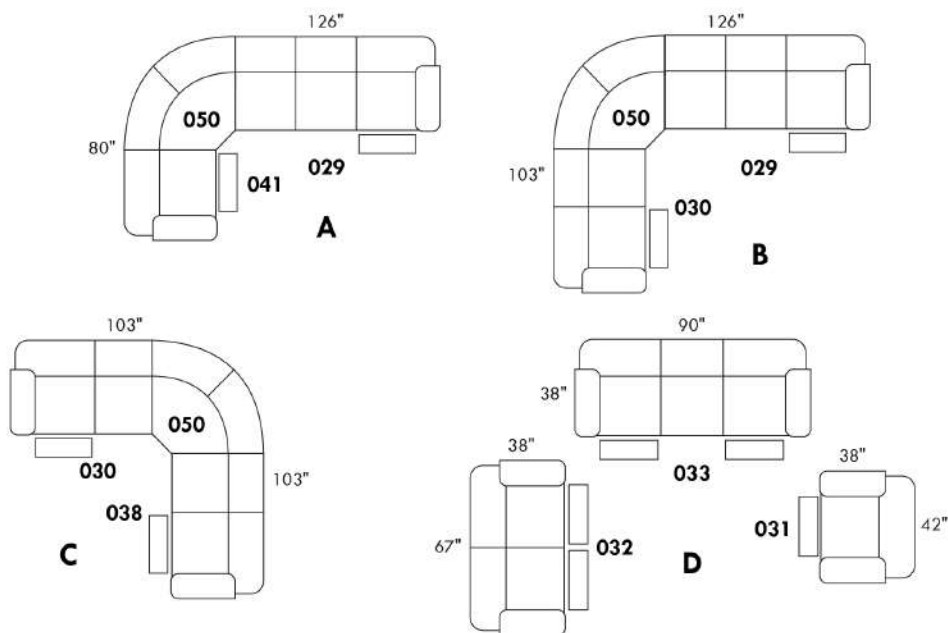

www.jaymar.ca

Toutes les dimensions indiquées sont au pouce près. Nos produits sont fabriqués à la main et des variations mineures peuvent survenir.  
 All dimensions indicated are to the nearest inch. Our product is hand-made and minor variations can occur.

### 32848

Pour AJOUTER un MÉCANISME INCLINABLE sur un SIÈGE NON INCLINABLE (voir croquis), AJOUTEZ 190\$ par mécanisme.  
Pour ENLEVER un mécanisme inclinable, DÉDUIRE 90\$ par mécanisme.  
COMBO: Recouvrement #2 sur les dossiers et sièges.

**OPTIONS:**

TISSU & CUIR, Bande décorative contrastante sur partie supérieure du dossier: Ajouter \$65 par siège. Pour l'item #050, coin rond ajouter \$65.  
Mécanisme motorisé inclinable avec bouton TACTILE ajoutez \$315 par mécanisme.  
Mécanisme motorisé inclinable SANS FIL (batterie) ajoutez \$625. MÉCANISME MOTORISÉ NON DISPONIBLE SUR: Fauteuil berçant articulé.  
\*REMARQUE: En cuir, les côtés sans bras ne sont pas fini tout cuir.

Description	L x P x H	Cuir						Tissu		
		10 Pony	20 Hugo Madras Softy	30 Empire Fantasy Illusion Lotus Tucson Utah Vintage Yukon	40 Elegance Princess Santiago Sensation Sunset Trina	50 Bull Cassiope Dublin	60 Caress	A	B COM	C
007 SOFA APP. INCLINABLE BRAS-D	68X39X38	4475	4865	5290	5700	6100	6475	3150	3375	3590
008 SOFA APP. INCLINABLE BRAS-G	68X39X38	4475	4865	5290	5700	6100	6475	3150	3375	3590
028 SOFA INCLINABLE BRAS GAUCHE	77X39X38	5600	5990	6415	6800	7225	7625	3875	4125	4325
029 SOFA INCLINABLE BRAS DROIT	77X39X38	5600	5990	6415	6800	7225	7625	3875	4125	4325
030 CAUSEUSE INCLINABLE BRAS GAUCHE	54X39X38	4165	4490	4825	5150	5465	5790	3025	3200	3350
031 FAUTEUIL INCLINABLE	37X39X38	3500	3715	3940	4150	4340	4550	2390	2500	2650
032 CAUSEUSE INCLINABLE	62X39X38	5290	5640	5975	6325	6675	7000	3540	3715	3865
033 SOFA INCLINABLE	85X39X38	6775	7215	7650	8075	8490	8875	4375	4625	4850
038 CAUSEUSE INCLINABLE BRAS DROIT	54X39X38	4165	4490	4825	5150	5465	5790	3025	3200	3350
039 FAUTEUIL INCLINABLE BERÇANT	37X39X38	3600	3815	4000	4215	4375	4600	2465	2600	2725
041 FAUTEUIL INCLINABLE BRAS-G	31X39X38	3125	3315	3525	3725	3925	4125	2190	2340	2450
042 FAUTEUIL INCLINABLE BRAS-D	31X39X38	3125	3315	3525	3725	3925	4125	2190	2340	2450
043 FAUTEUIL INCLINABLE BERÇANT PIVOTANT	37X39X38	3790	3975	4200	4365	4575	4790	2650	2775	2915
050 CENTRE ROND	48X48X38	2490	2700	2915	3100	3290	3475	1740	1890	2040
069 SOFA APPARTEMENT INCLINABLE	76X39X38	5675	6090	6475	6900	7300	7715	3675	3915	4140
<b>CONFIGURATIONS</b>										
A CONF. A (041-050-029)	125X79X38	11215	12005	12855	13625	14440	15225	7805	8355	8815
B CONF. B (030-050-029)	125X102X38	12255	13180	14155	15050	15980	16890	8640	9215	9715
C CONF. C (030-050-038)	102X102X38	10820	11680	12565	13400	14220	15055	7790	8290	8740

# 32848



Hauteur complète 38" | Hauteur de siège 19" | Hauteur devant bras 24" | Profondeur d'assise 21"  
 Total Height 38" | Seat Height 19" | Arm Height 24" | Seat Depth 21"

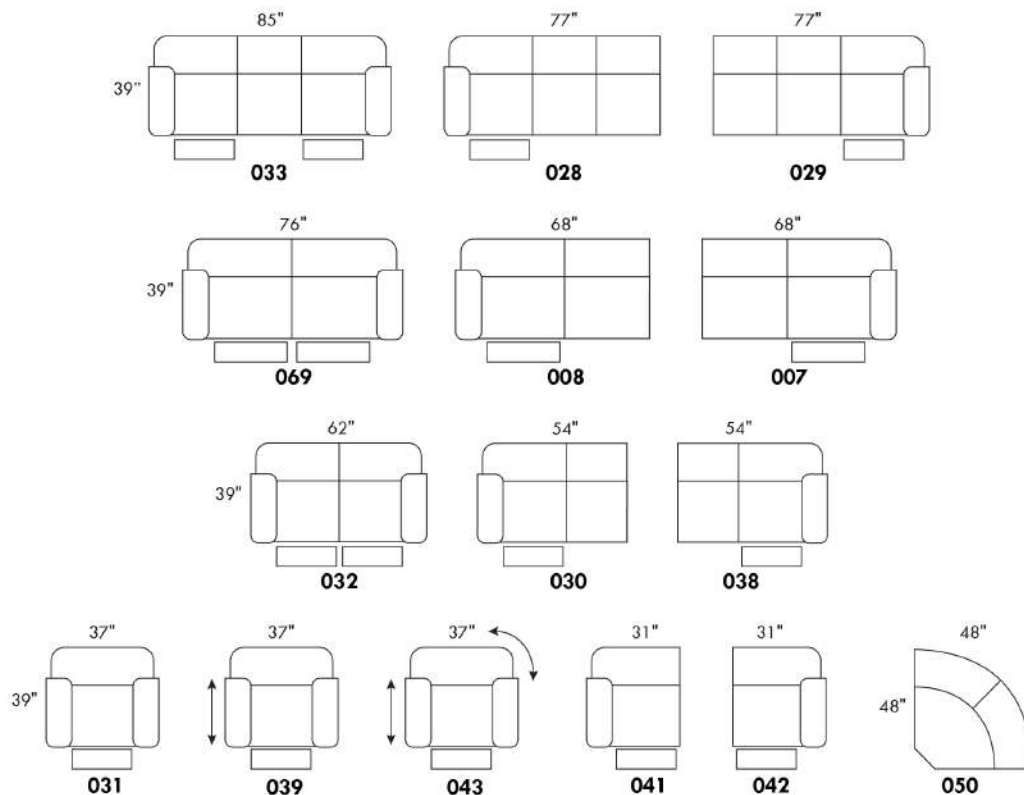

## CONFIGURATIONS

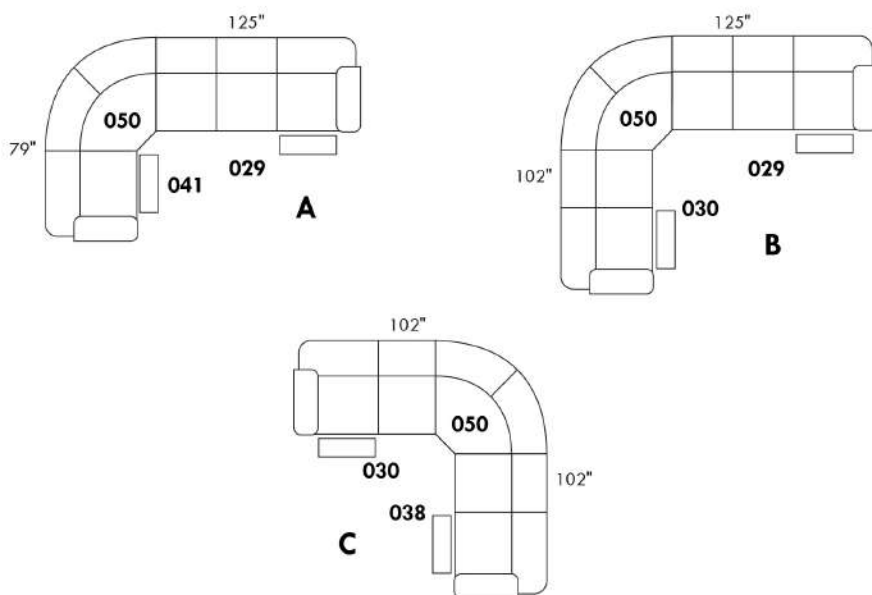

[www.jaymar.ca](http://www.jaymar.ca)

Toutes les dimensions indiquées sont au pouce près. Nos produits sont fabriqués à la main et des variations mineures peuvent survenir.  
 All dimensions indicated are to the nearest inch. Our product is hand-made and minor variations can occur.

### 39944

\*Pour AJOUTER un MÉCANISME INCLINABLE sur un SIÈGE NON INCLINABLE (voir croquis), AJOUTEZ 190\$ par mécanisme.

\*Pour ENLEVER un mécanisme inclinable, DÉDUIRE 90\$ par mécanisme.

COMBO: Recouvrement #2 sur les dossiers, sièges et appuis-bras.

En TISSU il n'y a pas de coutures sur les dossiers.

OPTIONS:

Mécanisme motorisé inclinable avec bouton TACTILE ajoutez \$315 par mécanisme.

Mécanisme motorisé inclinable SANS FIL (batterie) ajoutez \$625.

MÉCANISME MOTORISÉ NON DISPONIBLE SUR: Fauteuil berçant articulé.

\*REMARQUE: En cuir, les côtés sans bras ne sont pas fini tout cuir.

Description	L x P x H	Cuir						Tissu		
		10 Pony	20 Hugo Madras Softy	30 Empire Fantasy Illusion Lotus Tucson Utah Vintage Yukon	40 Elegance Princess Santiago Sensation Sunset Trina	50 Bull Cassiope Dublin	60 Caress	A	B COM	C
028 SOFA INCLINABLE BRAS GAUCHE	78X36X41	5600	5990	6415	6800	7225	7625	3875	4125	4325
029 SOFA INCLINABLE BRAS DROIT	78X36X41	5600	5990	6415	6800	7225	7625	3875	4125	4325
030 CAUSEUSE INCLINABLE BRAS GAUCHE	55X36X41	4165	4490	4825	5150	5465	5790	3025	3200	3350
031 FAUTEUIL INCLINABLE	39X36X41	3500	3715	3940	4150	4340	4550	2390	2500	2650
032 CAUSEUSE INCLINABLE	64X36X41	5290	5640	5975	6325	6675	7000	3540	3715	3865
033 SOFA INCLINABLE	87X36X41	6775	7215	7650	8075	8490	8875	4375	4625	4850
038 CAUSEUSE INCLINABLE BRAS DROIT	55X36X41	4165	4490	4825	5150	5465	5790	3025	3200	3350
039 FAUTEUIL INCLINABLE BERÇANT	39X36X41	3600	3815	4000	4215	4375	4600	2465	2600	2725
041 FAUTEUIL INCLINABLE BRAS-G	32X36X41	3125	3315	3525	3725	3925	4125	2190	2340	2450
042 FAUTEUIL INCLINABLE BRAS-D	32X36X41	3125	3315	3525	3725	3925	4125	2190	2340	2450
043 FAUTEUIL INCLINABLE BERÇANT PIVOTANT	39X36X41	3790	3975	4200	4365	4575	4790	2650	2775	2915
050 CENTRE ROND	45X45X41	2490	2700	2915	3100	3290	3475	1740	1890	2040
069 SOFA APPARTEMENT INCLINABLE	78X36X41	5675	6090	6475	6900	7300	7715	3675	3915	4140
<b>CONFIGURATIONS</b>										
A CONF. A (041-050-029)	123X77X41	11215	12005	12855	13625	14440	15225	7805	8355	8815
B CONF. B (028-042)	110X36X41	8725	9305	9940	10525	11150	11750	6065	6465	6775
C CONF. C (030-050-029)	123X100X41	12255	13180	14155	15050	15980	16890	8640	9215	9715
D CONF. D (033-031)	87X36X41	10275	10930	11590	12225	12830	13425	6765	7125	7500
E CONF. E (030-050-038)	100X100X41	10820	11680	12565	13400	14220	15055	7790	8290	8740
F CONF. F (069-032)	78X36X41	10965	11730	12450	13225	13975	14715	7215	7630	8005



# 39944



Hauteur complète 41" | Hauteur de siège 19" | Hauteur devant bras 26" | Profondeur d'assise 22"  
 Total Height 41" | Seat Height 19" | Arm Height 26" | Seat Depth 22"

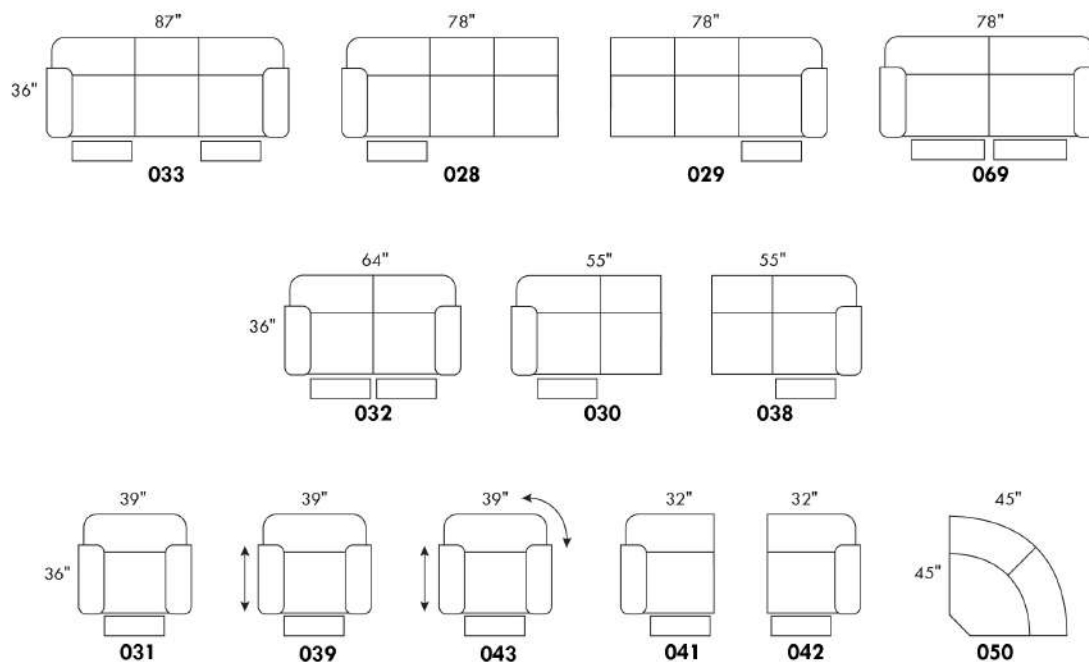

## CONFIGURATIONS

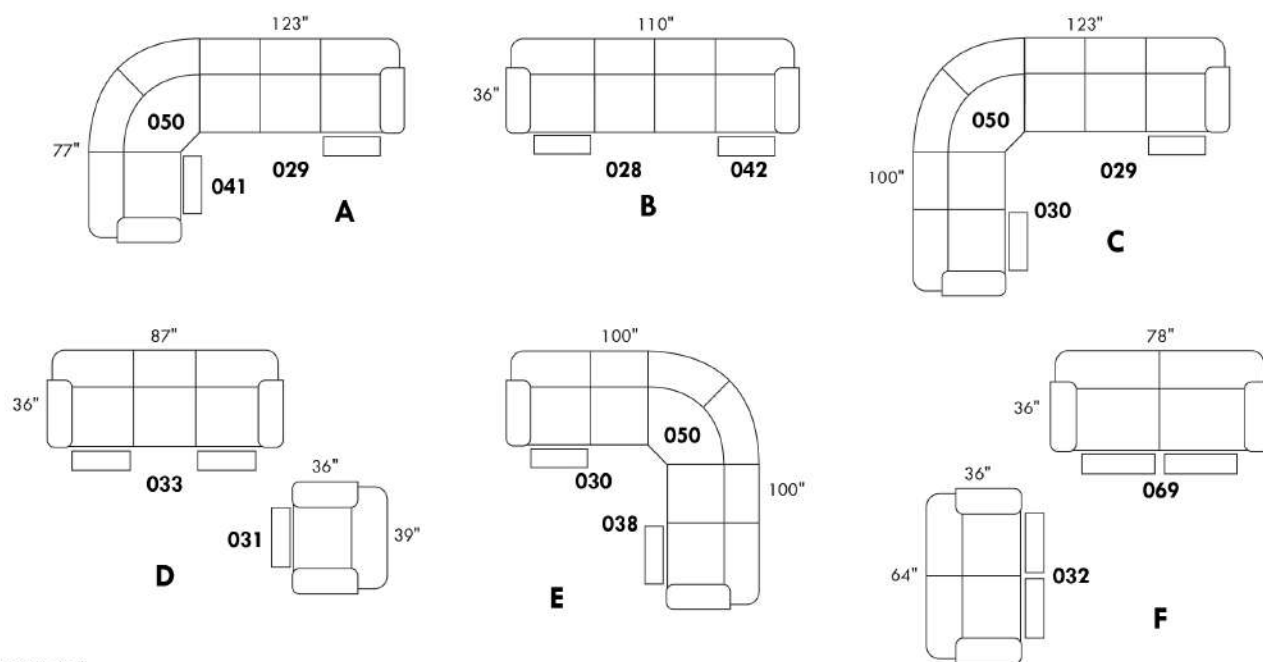

www.jaymar.ca

Toutes les dimensions indiquées sont au pouce près. Nos produits sont fabriqués à la main et des variations mineures peuvent survenir.  
 All dimensions indicated are to the nearest inch. Our product is hand-made and minor variations can occur.

## Liste de prix CDN

### ALLEGRO

PATTE: Spécifier couleur des pattes LG4.

COMBO: Recouvrement #2 sur les dossiers seulement. Tissu UNI recommandé.

Description	L x P x H	Cuir						Tissu		
		10 Pony	20 Hugo Madras Softy	30 Empire Fantasy Illusion Lotus Tucson Utah Vintage Yukon	40 Elegance Princess Santiago Sensation Sunset Trina	50 Bull Cassiope Dublin	60 Caress	A	B COM	C
001 FAUTEUIL	41X36X34	2600	2775	2965	3150	3315	3500	1875	1990	2090
002 CAUSEUSE	64X36X34	3450	3700	3950	4200	4450	4665	2465	2615	2750
003 SOFA	87X36X34	4015	4325	4650	4950	5275	5590	2965	3165	3350
005 CHAISE LONGUE BRAS DROIT	32X60X34	3000	3250	3500	3750	3975	4240	2040	2175	2340
006 POUF	25.5X25.5X18	1125	1250	1325	1400	1490	1565	965	990	1015
009 CAUSEUSE SANS BRAS	46X36X34	2865	3100	3325	3565	3790	4000	2100	2250	2400
011 CHAISE LONGUE BRAS GAUCHE	32X60X34	3000	3250	3500	3750	3975	4240	2040	2175	2340
012 CAUSEUSE BRAS GAUCHE	55X36X34	3050	3300	3565	3815	4025	4290	2265	2425	2600
024 CAUSEUSE MODULAIRE ALLONGEE DROIT	79X36X34	3200	3425	3665	3875	4125	4325	2390	2515	2690
048 CAUSEUSE MODULAIRE ALLONGEE GAUCHE	79X36X34	3200	3425	3665	3875	4125	4325	2390	2515	2690
050 CENTRE ROND	48X48X34	2565	2775	3000	3225	3425	3640	2040	2140	2250
052 SOFA BRAS GAUCHE	78X36X34	3650	3950	4275	4575	4875	5190	2775	2950	3125
053 SOFA BRAS DROIT	78X36X34	3650	3950	4275	4575	4875	5190	2775	2950	3125
055 COIN CARRE	35X35X34	2490	2700	2915	3100	3290	3475	1875	2000	2125
056 FAUTEUIL BRAS DROIT	32X36X34	2315	2465	2675	2840	3015	3200	1715	1815	1900
057 FAUTEUIL BRAS GAUCHE	32X36X34	2315	2465	2675	2840	3015	3200	1715	1815	1900
061 CAUSEUSE BRAS DROIT	55X36X34	3050	3300	3565	3815	4025	4290	2265	2425	2600
095 SOFA APPARTEMENT	79X36X34	3825	4090	4365	4650	4925	5200	2840	3000	3165
<b>CONFIGURATIONS</b>										
A CONF. A (052-005)	110X60X34	6650	7200	7775	8325	8850	9430	4815	5125	5465
B CONF. B (048-053)	114X79X34	6850	7375	7940	8450	9000	9515	5165	5465	5815
C CONF. C (012-050-061)	103X103X34	8665	9375	10130	10855	11475	12220	6570	6990	7450
D CONF. D (011-009-024)	114X79X34	9065	9775	10490	11190	11890	12565	6530	6940	7430
E CONF. E (057-024)	79X68X34	5515	5890	6340	6715	7140	7525	4105	4330	4590
F CONF. F (003-001-006)	87X36X34	7740	8350	8940	9500	10080	10655	5805	6145	6455

# ALLEGRO



Hauteur complète 34" | Hauteur de siège 18" | Hauteur devant bras 24" | Profondeur d'assise 21"  
 Total Height 34" | Seat Height 18" | Arm Height 24" | Seat Depth 21"

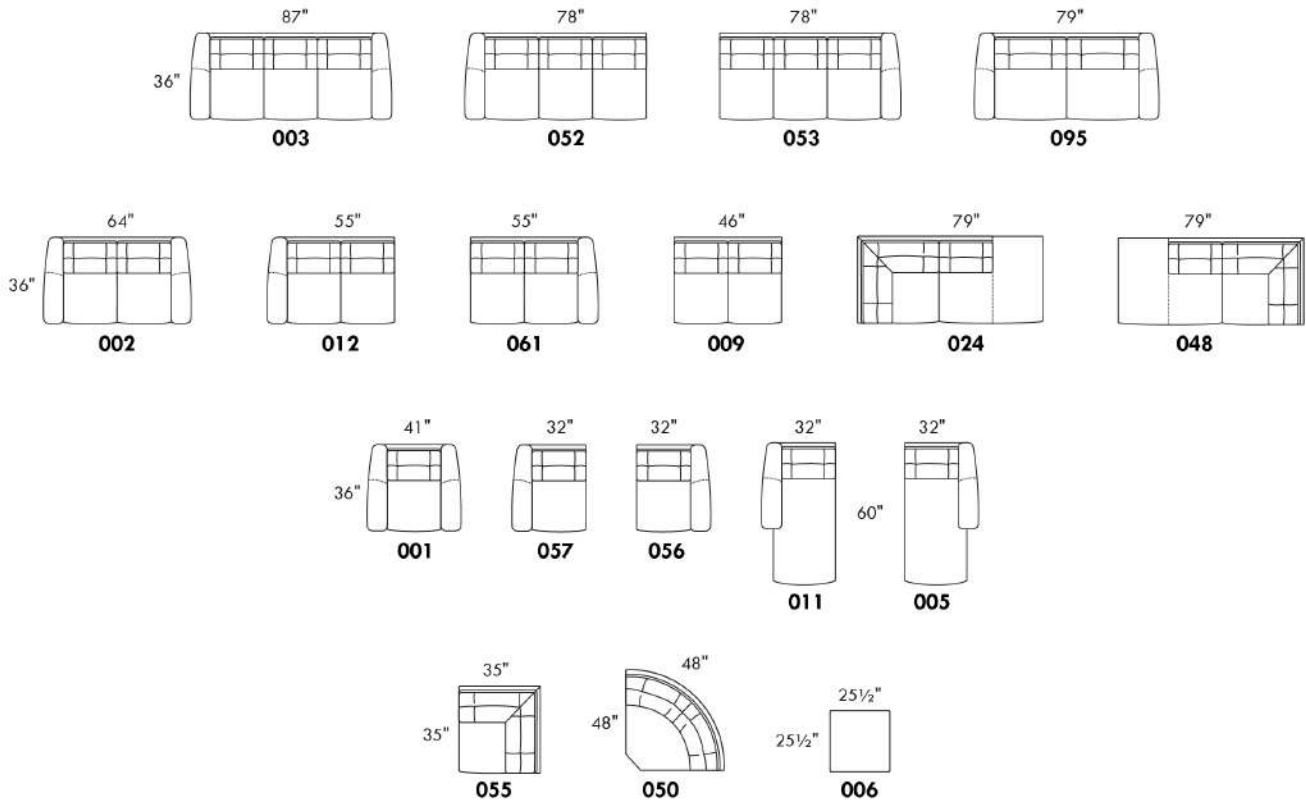

## CONFIGURATIONS

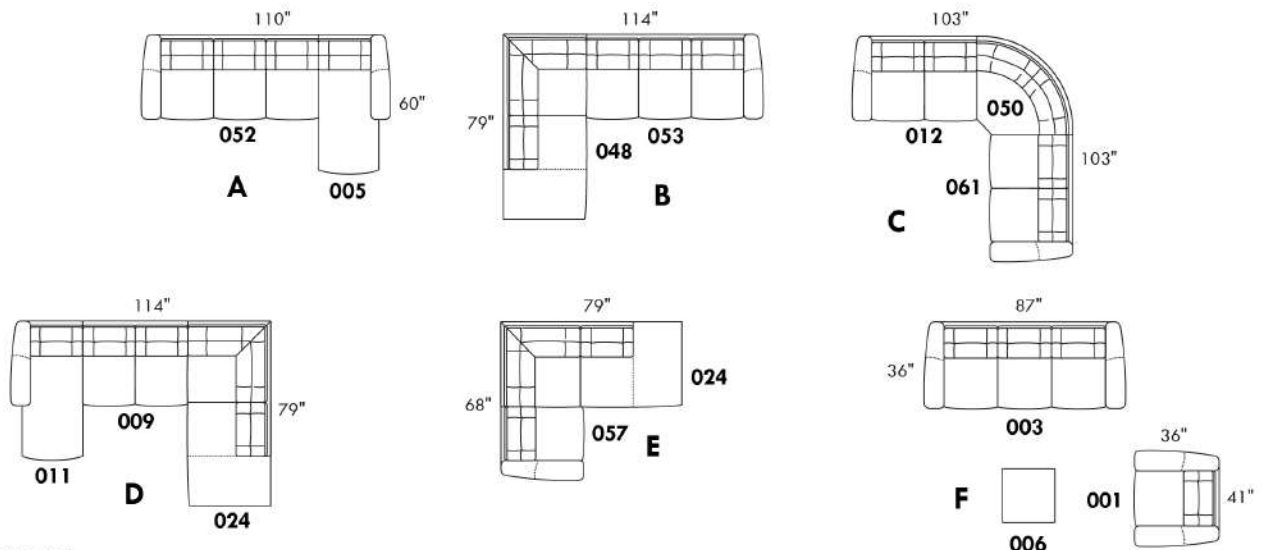

www.jaymar.ca

Toutes les dimensions indiquées sont au pouce près. Nos produits sont fabriqués à la main et des variations mineures peuvent survenir.  
 All dimensions indicated are to the nearest inch. Our product is hand-made and minor variations can occur.

## Liste de prix CDN

### ALVARO

Spécifier couleur des pattes LG35.

COMBO: Recouvrement #2 sur les dossiers seulement.

Tissu uni recommandé pour la base.

\*REMARQUE: En cuir et en tissu, les côtés sans bras et coin rond ne sont pas complètement recouvert de cuir/tissu.

Description	L x P x H	Cuir						Tissu		
		10 Pony	20 Hugo Madras Softy	30 Empire Fantasy Illusion Lotus Tucson Utah Vintage Yukon	40 Elegance Princess Santiago Sensation Sunset Trina	50 Bull Cassiope Dublin	60 Caress	A	B COM	C
001 FAUTEUIL	40X38X34	2500	2700	2900	3050	3250	3425	1765	1875	1990
002 CAUSEUSE	63X38X34	3650	3875	4150	4365	4625	4865	2365	2475	2615
003 SOFA	86X38X34	4515	4840	5175	5490	5825	6140	3050	3250	3425
005 CHAISE LONGUE BRAS DROIT	32X67X34	2500	2700	2900	3050	3250	3425	1875	2000	2125
006 POUF	25.5X25.5X18	1225	1290	1350	1415	1490	1550	925	965	990
011 CHAISE LONGUE BRAS GAUCHE	32X67X34	2500	2700	2900	3050	3250	3425	1875	2000	2125
012 CAUSEUSE BRAS GAUCHE	55X38X34	3125	3390	3665	3925	4190	4450	2150	2315	2415
024 CAUSEUSE MODULAIRE ALLONGEE DROIT	80X38X34	3750	3990	4275	4525	4800	5050	2525	2690	2800
045 CAUSEUSE SANS BRAS ALLONGEE DROIT	67X38X34	3125	3390	3665	3925	4190	4450	2150	2315	2415
048 CAUSEUSE MODULAIRE ALLONGEE GAUCHE	80X38X34	3750	3990	4275	4525	4800	5050	2525	2690	2800
050 CENTRE ROND	48X48X34	2315	2475	2700	2900	3065	3275	1765	1890	2025
051 FAUTEUIL SANS BRAS	23X38X34	1625	1815	2000	2175	2365	2515	1415	1540	1640
052 SOFA BRAS GAUCHE	78X38X34	4000	4325	4665	4990	5325	5650	2850	3015	3175
053 SOFA BRAS DROIT	78X38X34	4000	4325	4665	4990	5325	5650	2850	3015	3175
055 COIN CARRE	38X38X34	2075	2250	2450	2625	2800	2975	1600	1725	1850
056 FAUTEUIL BRAS DROIT	31X38X34	2075	2250	2450	2625	2800	2975	1600	1715	1825
057 FAUTEUIL BRAS GAUCHE	31X38X34	2075	2250	2450	2625	2800	2975	1600	1715	1825
061 CAUSEUSE BRAS DROIT	55X38X34	3125	3390	3665	3925	4190	4450	2150	2315	2415
072 SOFA MODULAIRE BRAS GAUCHE	90X38X34	4615	4925	5275	5600	5900	6240	3150	3300	3465
073 SOFA MODULAIRE BRAS DROIT	90X38X34	4615	4925	5275	5600	5900	6240	3150	3300	3465
086 CAUSEUSE SANS BRAS ALLONGEE GAUCHE	67X38X34	3125	3390	3665	3925	4190	4450	2150	2315	2415
<b>CONFIGURATIONS</b>										
A CONF. A (12-50-61)	103X103X34	8565	9255	10030	10750	11445	12175	6065	6520	6855
B CONF. B (72-61)	90X93X34	7740	8315	8940	9525	10090	10690	5300	5615	5880
C CONF. C (11-53)	67X110X34	6500	7025	7565	8040	8575	9075	4725	5015	5300
D CONF. D (52-05)	110X67X34	6500	7025	7565	8040	8575	9075	4725	5015	5300
E CONF. E (72-45)	90X105X34	7740	8315	8940	9525	10090	10690	5300	5615	5880
F CONF. F (86-73)	105X90X34	7740	8315	8940	9525	10090	10690	5300	5615	5880

## Liste de prix CDN

### ALVARO

Description	L x P x H	Cuir						Tissu		
		10 Pony	20 Hugo Madras Softy	30 Empire Fantasy Illusion Lotus Tucson Utah Vintage Yukon	40 Elegance Princess Santiago Sensation Sunset Trina	50 Bull Cassiope Dublin	60 Caress	A	B COM	C
G CONF. G (12-50-45)	103X115X34	8565	9255	10030	10750	11445	12175	6065	6520	6855
H CONF. H (86-50-61)	115X103X34	8565	9255	10030	10750	11445	12175	6065	6520	6855
I CONF. I (48-53)	80X116X34	7750	8315	8940	9515	10125	10700	5375	5705	5975
J CONF. J (52-24)	116X80X34	7750	8315	8940	9515	10125	10700	5375	5705	5975
K CONF. K (02-03)	63X86X34	8165	8715	9325	9855	10450	11005	5415	5725	6040
L CONF. L (01-03-06)	40X86X25.5	8240	8830	9425	9955	10565	11115	5740	6090	6405
M CONF. M (72-53)	90X116X34	8615	9250	9940	10590	11225	11890	6000	6315	6640
N CONF. N (52-73)	116X90X34	8615	9250	9940	10590	11225	11890	6000	6315	6640
O CONF. O (52-50-61)	126X103X34	9440	10190	11030	11815	12580	13375	6765	7220	7615
P CONF. P (12-50-53)	103X126X34	9440	10190	11030	11815	12580	13375	6765	7220	7615
Q CONF. Q (52-50-45)	126X115X34	9440	10190	11030	11815	12580	13375	6765	7220	7615
R CONF. R (86-50-53)	115X126X34	9440	10190	11030	11815	12580	13375	6765	7220	7615

# ALVARO



Hauteur complète 34" | Hauteur de siège 19" | Hauteur devant bras 24" | Profondeur d'assise 21"  
 Total Height 34" | Seat Height 19" | Arm Height 24" | Seat Depth 21"

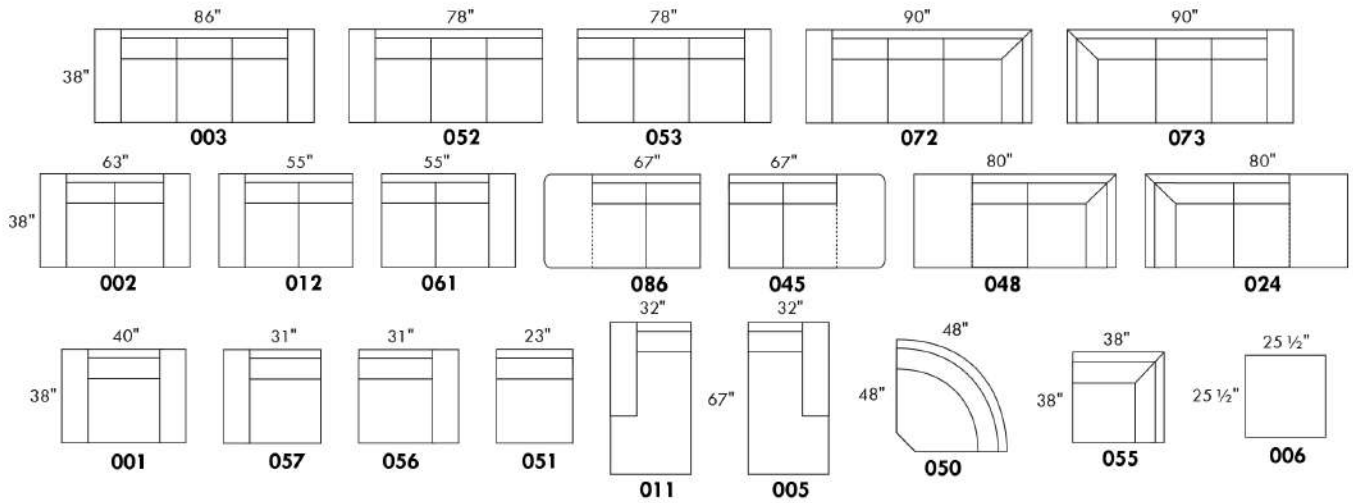

## CONFIGURATIONS

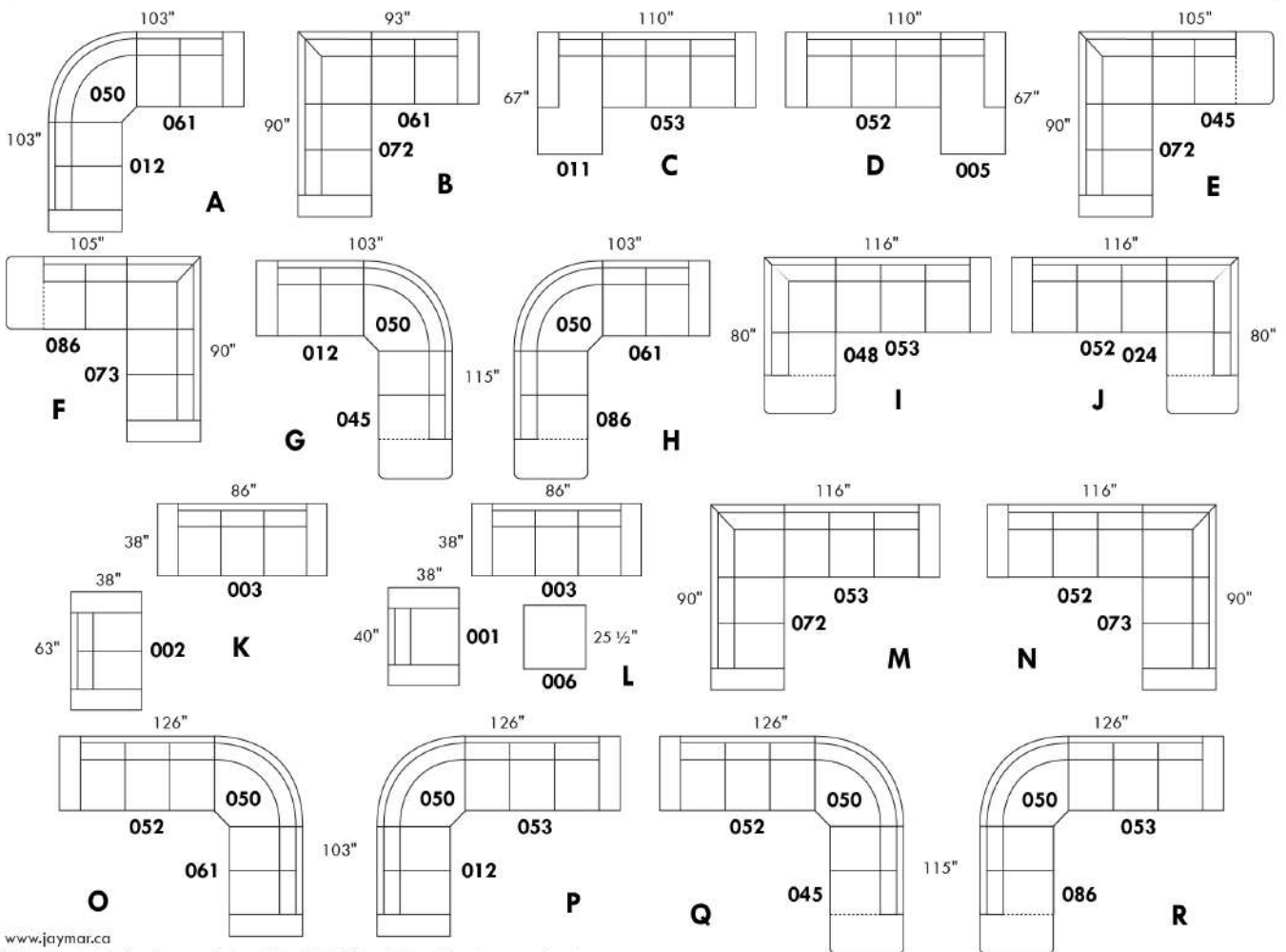

www.jaymar.ca

Toutes les dimensions indiquées sont au pouce près. Nos produits sont fabriqués à la main et des variations mineures peuvent survenir.  
 All dimensions indicated are to the nearest inch. Our product is hand-made and minor variations can occur.

## AMSTERDAM

### Caractéristiques:

- Inclinable motorisé pleine jambe "à mécanisme \*protège-mur" (manuel n/d).
- Appui-tête ajustable manuel sur tous les items (fixe sur centre rond).
- Coussins de siège avec mousse modelée + 1" de mousse mémoire au-dessus.
- Couture: petit fil en tissu et gros fil plat en cuir.
- Chaises longues dos inclinables avec méc. "push back"; dégagement mural 10".

\*Exclus faut. 043 & 163 : Dégagement mural 16".

Note: 2 inclinables séparés par un coin ne peuvent pas ouvrir en même temps. Aucuns inclinables à côté du #155 Petit coin carré.

### OPTIONS

- Motorisé sans fil (avec batterie): ajoutez \$315/mec.
- \*Appui-tête motorisé ajoutez \$315 ch. (\*N/D sur items fixe ou chaise longue.)
- Choix de bras (LARGE ou PETIT de 6"): Pattes sur bras LARGE: LG187 bois ou LG189 métal (noire ou chrome). Sur PETIT Bras: LG195 bois ou LG196 métal (noire ou chrome). Spécifiez couleur.
- Profondeur d'assise : 20" ou \*22". \*Le 22" N/D sur fauteuils 043 & 163.
- Faut. 043-163: avec base en bois; ajoutez \$415 (spécifiez couleur).

### ACCESSOIRES (n/d sur petit bras de 6 po)

- Ancrage \$90 ch | Tablette pivotante & porte verre à vin \$50 ch, Porte tablette \$100 & Lampe DEL \$125.
- Porte-Gobelet en métal : \$65 ch. (1 par bras ou item 160-190 & 2 côte à côte sur item 159). Spécifiez couleur Acier, Noir ou Or.
- \*RANGEMENTS 159-160-190 avec 2 prises USB/Élec. \*Items universels (sans les détails du bras), non finis sur les côtés, doivent être utilisés entre 2 sièges.

Description	L x P x H	Cuir						Tissu		
		10 Pony	20 Hugo Madras Softy	30 Empire Fantasy Illusion Lotus Tucson Utah Vintage Yukon	40 Elegance Princess Santiago Sensation Sunset Trina	50 Bull Cassiope Dublin	60 Caress	A	B COM	C
001 FAUTEUIL	45x40x33/40	3475	3675	3875	4075	4275	4475	2775	2850	2925
002 CAUSEUSE	68x40x33/40	4975	5215	5450	5690	5925	6165	3925	4075	4225
003 SOFA	92x40x33/40	6000	6315	6625	6940	7250	7565	4740	4925	5115
005 CHAISE LONGUE BRAS DROIT	35x62x33/40	3250	3390	3525	3665	3800	3940	2565	2675	2790
009 CAUSEUSE SANS BRAS	47x40x33/40	3490	3640	3790	3940	4090	4240	2700	2850	3000
011 CHAISE LONGUE BRAS GAUCHE	35x62x33/40	3250	3390	3525	3665	3800	3940	2565	2675	2790
012 CAUSEUSE BRAS GAUCHE	58x40x33/40	4275	4475	4675	4875	5075	5275	3350	3490	3625
017 FAUTEUIL DOUBLE	52x40x33/40	3650	3865	4075	4290	4500	4715	2890	3015	3140
021 SOFA APPARTEMENT SANS BRAS	61x40x33/40	3940	4150	4365	4575	4790	5000	3025	3200	3375
024 CAUSEUSE MODULAIRE ALLONGEE DROIT	89x40/44x33/40	5475	5815	6150	6490	6825	7165	3950	4150	4350
040 SOFA SANS BRAS	71x40x33/40	4515	4740	4965	5190	5415	5640	3515	3715	3915
041 FAUTEUIL INCLINABLE BRAS-G	35x40x33/40	3440	3575	3715	3850	3990	4125	2850	2940	3025
042 FAUTEUIL INCLINABLE BRAS-D	35x40x33/40	3440	3575	3715	3850	3990	4125	2850	2940	3025
043 FAUTEUIL INCLINABLE BERÇANT PIVOTANT	30x34x42	4075	4300	4525	4750	4975	5200	3350	3440	3525
044 FAUTEUIL INCLINABLE	45x40x33/40	4150	4325	4500	4675	4850	5025	3440	3515	3590
045 CAUSEUSE SANS BRAS ALLONGEE DROIT	68x40x33/40	4150	4340	4525	4715	4900	5090	3225	3365	3500

## AMSTERDAM

### Caractéristiques:

- Inclinable motorisé pleine jambe "à mécanisme \*protège-mur" (manuel n/d).
- Appui-tête ajustable manuel sur tous les items (fixe sur centre rond).
- Coussins de siège avec mousse modelée + 1" de mousse mémoire au-dessus.
- Couture: petit fil en tissu et gros fil plat en cuir.
- Chaises longues dos inclinables avec méc. "push back"; dégagement mural 10".

\*Exclus faut. 043 & 163 : Dégagement mural 16".

Note: 2 inclinables séparés par un coin ne peuvent pas ouvrir en même temps. Aucuns inclinables à côté du #155 Petit coin carré.

### OPTIONS

- Motorisé sans fil (avec batterie): ajoutez \$315/mec.
- \*Appui-tête motorisé ajoutez \$315 ch. (\*N/D sur items fixe ou chaise longue.)
- Choix de bras (LARGE ou PETIT de 6"): Pattes sur bras LARGE: LG187 bois ou LG189 métal (noire ou chrome). Sur PETIT Bras: LG195 bois ou LG196 métal (noire ou chrome). Spécifiez couleur.
- Profondeur d'assise : 20" ou \*22". \*Le 22" N/D sur fauteuils 043 & 163.
- Faut. 043-163: avec base en bois; ajoutez \$415 (spécifiez couleur).

### ACCESSOIRES (n/d sur petit bras de 6 po)

- Ancrage \$90 ch | Tablette pivotante & porte verre à vin \$50 ch, Porte tablette \$100 & Lampe DEL \$125.
- Porte-Gobelet en métal : \$65 ch. (1 par bras ou item 160-190 & 2 côte à côte sur item 159). Spécifiez couleur Acier, Noir ou Or.
- \*RANGEMENTS 159-160-190 avec 2 prises USB/Élec. \*Items universels (sans les détails du bras), non finis sur les côtés, doivent être utilisés entre 2 sièges.

Description	L x P x H	Cuir						Tissu		
		10 Pony	20 Hugo Madras Softy	30 Empire Fantasy Illusion Lotus Tucson Utah Vintage Yukon	40 Elegance Princess Santiago Sensation Sunset Trina	50 Bull Cassiope Dublin	60 Caress	A	B COM	C
048 CAUSEUSE MODULAIRE ALLONGEE GAUCHE	89x40/44x33/40	5475	5815	6150	6490	6825	7165	3950	4150	4350
050 CENTRE ROND	49x49x33	3040	3240	3440	3640	3840	4040	2190	2300	2415
051 FAUTEUIL SANS BRAS	24x40x33/40	2000	2100	2200	2300	2400	2500	1540	1640	1740
052 SOFA BRAS GAUCHE	82x40x33/40	5300	5550	5800	6050	6300	6550	4150	4340	4525
053 SOFA BRAS DROIT	82x40x33/40	5300	5550	5800	6050	6300	6550	4150	4340	4525
055 COIN CARRE	44x44x33/40	3515	3725	3940	4150	4365	4575	2740	2840	2940
056 FAUTEUIL BRAS DROIT	35x40x33/40	2790	2915	3040	3165	3290	3415	2175	2275	2375
057 FAUTEUIL BRAS GAUCHE	35x40x33/40	2790	2915	3040	3165	3290	3415	2175	2275	2375
061 CAUSEUSE BRAS DROIT	58x40x33/40	4275	4475	4675	4875	5075	5275	3350	3490	3625
071 FAUTEUIL INCLINABLE SANS BRAS	24x40x33/40	2665	2775	2890	3000	3115	3225	2225	2340	2450
086 CAUSEUSE SANS BRAS ALLONGEE GAUCHE	68x40x33/40	4150	4340	4525	4715	4900	5090	3225	3365	3500
088 FAUTEUIL SANS BRAS ALLONGE GAUCHE	45x40x33/40	2650	2825	3000	3175	3350	3525	2040	2125	2215
089 FAUTEUIL SANS BRAS ALLONGE DROIT	45x40x33/40	2650	2825	3000	3175	3350	3525	2040	2125	2215
095 SOFA APPARTEMENT	82x40x33/40	5415	5715	6015	6315	6615	6915	4250	4440	4625
096 SOFA APPARTEMENT BRAS GAUCHE	72x40x33/40	4725	4965	5200	5440	5675	5915	3650	3840	4025
097 SOFA APPARTEMENT BRAS DROIT	72x40x33/40	4725	4965	5200	5440	5675	5915	3650	3840	4025
124 POUF AVEC RANGEMENT	30x22x17	1375	1425	1475	1525	1575	1625	1175	1225	1275



## AMSTERDAM

### Caractéristiques:

- Inclinable motorisé pleine jambe "à mécanisme \*protège-mur" (manuel n/d).
- Appui-tête ajustable manuel sur tous les items (fixe sur centre rond).
- Coussins de siège avec mousse modelée + 1" de mousse mémoire au-dessus.
- Couture: petit fil en tissu et gros fil plat en cuir.
- Chaises longues dos inclinables avec méc. "push back"; dégagement mural 10".

\*Exclus faut. 043 & 163 : Dégagement mural 16".

Note: 2 inclinables séparés par un coin ne peuvent pas ouvrir en même temps. Aucuns inclinables à côté du #155 Petit coin carré.

### OPTIONS

- Motorisé sans fil (avec batterie): ajoutez \$315/mec.
- \*Appui-tête motorisé ajoutez \$315 ch. (\*N/D sur items fixe ou chaise longue.)
- Choix de bras (LARGE ou PETIT de 6"): Pattes sur bras LARGE: LG187 bois ou LG189 métal (noire ou chrome). Sur PETIT Bras: LG195 bois ou LG196 métal (noire ou chrome). Spécifiez couleur.
- Profondeur d'assise : 20" ou \*22". \*Le 22" N/D sur fauteuils 043 & 163.
- Faut. 043-163: avec base en bois; ajoutez \$415 (spécifiez couleur).

### ACCESSOIRES (n/d sur petit bras de 6 po)

- Ancrage \$90 ch | Tablette pivotante & porte verre à vin \$50 ch, Porte tablette \$100 & Lampe DEL \$125.
- Porte-Gobelet en métal : \$65 ch. (1 par bras ou item 160-190 & 2 côte à côte sur item 159). Spécifiez couleur Acier, Noir ou Or.
- \*RANGEMENTS 159-160-190 avec 2 prises USB/Élec. \*Items universels (sans les détails du bras), non finis sur les côtés, doivent être utilisés entre 2 sièges.

Description	L x P x H	Cuir						Tissu		
		10 Pony	20 Hugo Madras Softy	30 Empire Fantasy Illusion Lotus Tucson Utah Vintage Yukon	40 Elegance Princess Santiago Sensation Sunset Trina	50 Bull Cassiope Dublin	60 Caress	A	B COM	C
155 PETIT COIN CARRE	40x40x33/40	3515	3725	3940	4150	4365	4575	2740	2840	2940
159 RANGEMENT À ANGLE	10/25x35x22	1375	1440	1500	1565	1625	1690	1050	1075	1100
160 RANGEMENT DROIT	10x35x22	1325	1390	1450	1515	1575	1640	1000	1025	1050
163 FAUT. DBL INCL. BERCANT PIVOTANT	33x34x42	4175	4415	4650	4890	5125	5365	3365	3450	3540
165 FAUTEUIL DOUBLE INCLINABLE	52x40x33/40	4325	4540	4750	4965	5175	5390	3575	3715	3850
167 SOFA APP. SANS BRAS ALLONGE GAUCHE	82x40x33/40	4600	4850	5100	5350	5600	5850	3540	3725	3915
168 SOFA APP. SANS BRAS ALLONGE DROIT	82x40x33/40	4600	4850	5100	5350	5600	5850	3540	3725	3915
169 FAUTEUIL DOUBLE INCLINABLE BRAS GAUCHE	42x40x33/40	3625	3790	3950	4115	4275	4440	2975	3140	3300
170 FAUTEUIL DOUBLE INCLINABLE BRAS DROIT	42x40x33/40	3625	3790	3950	4115	4275	4440	2975	3140	3300
171 FAUTEUIL DOUBLE INCLINABLE SANS BRAS	31x40x33/40	2850	2965	3075	3190	3300	3415	2340	2465	2590
173 CHAISE LONGUE DOUBLE BRAS GAUCHE	42x62x33/40	3515	3715	3915	4115	4315	4515	2775	2940	3100
174 CHAISE LONGUE DOUBLE BRAS DROIT	42x62x33/40	3515	3715	3915	4115	4315	4515	2775	2940	3100
175 FAUTEUIL DOUBLE BRAS GAUCHE	42x40x33/40	2940	3115	3290	3465	3640	3815	2315	2450	2590
176 FAUTEUIL DOUBLE BRAS DROIT	42x40x33/40	2940	3115	3290	3465	3640	3815	2315	2450	2590
177 FAUTEUIL DOUBLE SANS BRAS	31x40x33/40	2190	2315	2440	2565	2690	2815	1665	1775	1890
178 FAUTEUIL DOUBLE SANS BRAS ALLONGE-G	52x40x33/40	2840	3015	3190	3365	3540	3715	2225	2340	2450
179 FAUTEUIL DOUBLE SANS BRAS ALLONGE-D	52x40x33/40	2840	3015	3190	3365	3540	3715	2225	2340	2450

## AMSTERDAM

### Caractéristiques:

- Inclinable motorisé pleine jambe "à mécanisme \*protège-mur" (manuel n/d).
- Appui-tête ajustable manuel sur tous les items (fixe sur centre rond).
- Coussins de siège avec mousse modelée + 1" de mousse mémoire au-dessus.
- Couture: petit fil en tissu et gros fil plat en cuir.
- Chaises longues dos inclinables avec méc. "push back"; dégagement mural 10".

\*Exclus faut. 043 & 163 : Dégagement mural 16".

Note: 2 inclinables séparés par un coin ne peuvent pas ouvrir en même temps. Aucuns inclinables à côté du #155 Petit coin carré.

### OPTIONS

- Motorisé sans fil (avec batterie): ajoutez \$315/mec.
- \*Appui-tête motorisé ajoutez \$315 ch. (\*N/D sur items fixe ou chaise longue.)
- Choix de bras (LARGE ou PETIT de 6"): Pattes sur bras LARGE: LG187 bois ou LG189 métal (noire ou chrome). Sur PETIT Bras: LG195 bois ou LG196 métal (noire ou chrome). Spécifiez couleur.
- Profondeur d'assise : 20" ou \*22". \*Le 22" N/D sur fauteuils 043 & 163.
- Faut. 043-163: avec base en bois; ajoutez \$415 (spécifiez couleur).

### ACCESSOIRES (n/d sur petit bras de 6 po)

- Ancrage \$90 ch | Tablette pivotante & porte verre à vin \$50 ch, Porte tablette \$100 & Lampe DEL \$125.
- Porte-Gobelet en métal : \$65 ch. (1 par bras ou item 160-190 & 2 côte à côte sur item 159). Spécifiez couleur Acier, Noir ou Or.
- \*RANGEMENTS 159-160-190 avec 2 prises USB/Élec. \*Items universels (sans les détails du bras), non finis sur les côtés, doivent être utilisés entre 2 sièges.

Description	L x P x H	Cuir						Tissu		
		10 Pony	20 Hugo Madras Softy	30 Empire Fantasy Illusion Lotus Tucson Utah Vintage Yukon	40 Elegance Princess Santiago Sensation Sunset Trina	50 Bull Cassiope Dublin	60 Caress	A	B COM	C
186 CAUS. SANS BRAS ALLONGEE RANGEMENT-G	68x40x33/40	4450	4640	4825	5015	5200	5390	3515	3665	3815
187 CAUS. SANS BRAS ALLONGEE RANGEMENT-D	68x40x33/40	4450	4640	4825	5015	5200	5390	3515	3665	3815
188 FAUT. SANS BRAS ALLONGE RANGEMENT-G	45x40x33/40	2950	3125	3300	3475	3650	3825	2340	2415	2490
189 FAUT. SANS BRAS ALLONGE RANGEMENT-D	45x40x33/40	2950	3125	3300	3475	3650	3825	2340	2415	2490
190 PETIT RANGEMENT À ANGLE	10/20x35x22	1325	1390	1450	1515	1575	1640	1000	1025	1050
221 FAUT. DBL SANS BRAS ALLONGE RANGEMENT-G	52x40x33/40	3140	3315	3490	3665	3840	4015	2515	2640	2765
222 FAUT. DBL SANS BRAS ALLONGE RANGEMENT-D	52x40x33/40	3140	3315	3490	3665	3840	4015	2515	2640	2765
223 SOFA APP SANS BRAS ALLONGE RANGEMENT-G	82x40x33/40	4890	5150	5415	5675	5940	6200	3840	4025	4215
224 SOFA APP SANS BRAS ALLONGE RANGEMENT-D	82x40x33/40	4890	5150	5415	5675	5940	6200	3840	4025	4215
230 CHAISE LONGUE DOUBLE DOS INCL. BRAS-G	42x62x33/40	3865	4050	4240	4425	4615	4800	3025	3200	3375
231 CHAISE LONGUE DOUBLE DOS INCL. BRAS-D	42x62x33/40	3865	4050	4240	4425	4615	4800	3025	3200	3375
232 CHAISE LONGUE DOS INCLINABLE BRAS-G	35x62x33/40	3575	3750	3925	4100	4275	4450	2840	2950	3065
233 CHAISE LONGUE DOS INCLINABLE BRAS-D	35x62x33/40	3575	3750	3925	4100	4275	4450	2840	2950	3065
234 SOFA APP. MODULAIRE ALLONGE GAUCHE	96x40/44x33/40	5665	5975	6290	6600	6915	7225	4125	4325	4525
235 SOFA APP. MODULAIRE ALLONGE DROIT	96x40/44x33/40	5665	5975	6290	6600	6915	7225	4125	4325	4525
<b>CONFIGURATIONS</b>										
A CONFIG (169-170)	84X40X40	7250	7580	7900	8230	8550	8880	5950	6280	6600

## Liste de prix CDN

### AMSTERDAM

Description	L x P x H	Cuir						Tissu		
		10 Pony	20 Hugo Madras Softy	30 Empire Fantasy Illusion Lotus Tucson Utah Vintage Yukon	40 Elegance Princess Santiago Sensation Sunset Trina	50 Bull Cassiope Dublin	60 Caress	A	B COM	C
B CONFIG (169-171-174)	115X62X40	9990	10470	10940	11420	11890	12370	8090	8545	8990
C CONFIG (096-055-171-170)	116X116X40	14715	15445	16165	16895	17615	18345	11705	12285	12855
D CONFIG (169-171-235)	116X96X40	12140	12730	13315	13905	14490	15080	9440	9930	10415
J CONFIG (041-042)	70X40X40	6880	7150	7430	7700	7980	8250	5700	5880	6050
K CONFIG (041-071-005)	94X62X40	9355	9740	10130	10515	10905	11290	7640	7955	8265
L CONFIG (012-055-071-042)	102X102X40	13895	14550	15220	15875	16545	17200	11165	11610	12040
M CONFIG (041-071-024)	103X89X40	11580	12165	12755	13340	13930	14515	9025	9430	9825

# AMSTERDAM

OPTIMA

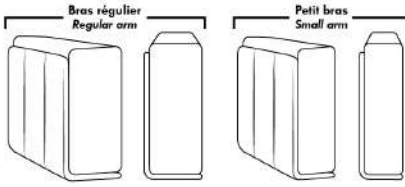

**Spécifications | Specifications**

- Appui-tête levé / Headrest up
- Appui-tête baissé / Headrest down
- Complètement incliné / Fully reclined

**(A)** Hauteur complète 40" / Total Height  
**(B)** Hauteur appui-tête baissé 33" / Height headrest down  
**(C)** Hauteur du bras 24" / Arm Height  
**(D)** Hauteur du siège 19,5" / Seat height  
**(E)** Profondeur inclinée 65" / Depth fully reclined  
**(F)** Profondeur d'assise 20" ou/ou 22" / Seat depth  
**(G)** Profondeur appui-tête monté 36" / Depth with headrest up

**Siège 30" de large | 30" Seat Width**

**Allongé à rangement / Bumper with storage**  
**Inclinable / Motion**  
**Dos inclinable / Push back**  
**Allongé à rangement / Bumper with storage**

**Siège 23" de large | 23" Seat Width**

**Allongé à rangement / Bumper with storage**  
**Inclinable / Motion**  
**Dos inclinable / Push back**  
**Allongé à rangement / Bumper with storage**

**Autres | Others**

**Fauteuil berçant, pivotant et inclinable / Swivel, rocking motion chair**  
 N'est pas un mécanisme protège-mur / Not a wall hugger mechanism  
 Dégagement mural: 16" / Wall clearance: 16"

Centre rond / Wedge (050)  
 Coin carré / Square corner (055)  
 Petit coin carré / Small corner (155)  
 Pouf à rangement / Storage ottoman (124)  
 Rangement à angle / Wedge storage (159)  
 Rangement droit / Straight storage (160)  
 Petit rangement à angle / Small Wedge storage (190)

**30" Populaires | Popular CONFIGURATIONS 23"**

**A** 84" x 40" x 62"  
**B** 115" x 40" x 62"  
**C** 116" x 40" x 116"  
**D** 116" x 40" x 96"  
**J** 70" x 40" x 62"  
**K** 94" x 40" x 62"  
**L** 102" x 40" x 102"  
**M** 103" x 40" x 89"

Nos produits sont fabriqués à la main et des variations mineures peuvent survenir. Our product is hand-made and minor variations can occur.

## Liste de prix CDN

### ARMANI

PATTES: Spécifiez couleur des pattes en bois LG35 et tabouret LG68.

COMBO: Recouvrement #2 sur les dossiers et sièges.

\*REMARQUE: En cuir, les côtés sans bras ne sont pas fini tout cuir.

OPTION: CUIR: Spécifier devant siège et bras si cuir "Weave".

MATELAS sofa-lit régulier de 4,5 po inclus. OPTION matelas 5 po :

-avec ressorts et mousse mémoire avec gel: ajoutez \$250 ou

-avec mousse haute densité et mousse mémoire avec gel: ajoutez \$375.

Description	L x P x H	Cuir						Tissu		
		10 Pony	20 Hugo Madras Softy	30 Empire Fantasy Illusion Lotus Tucson Utah Vintage Yukon	40 Elegance Princess Santiago Sensation Sunset Trina	50 Bull Cassiope Dublin	60 Caress	A	B COM	C
001 FAUTEUIL	39 X 37 X 35	2500	2700	2900	3050	3250	3425	1765	1875	1990
002 CAUSEUSE	63X37X35	3650	3875	4150	4365	4625	4865	2365	2475	2615
003 SOFA	86X37X35	4515	4840	5175	5490	5825	6140	2940	3115	3290
005 CHAISE LONGUE BRAS DROIT	32X66X35	2825	3000	3200	3375	3540	3725	2090	2215	2340
006 POUF	25.5X25.5X18	1265	1315	1390	1440	1515	1575	1000	1025	1065
009 CAUSEUSE SANS BRAS	46X37X35	2650	2915	3175	3440	3700	3950	1775	1900	2040
011 CHAISE LONGUE BRAS GAUCHE	32X66X35	2825	3000	3200	3375	3540	3725	2090	2215	2340
012 CAUSEUSE BRAS GAUCHE	55X37X35	3125	3390	3665	3925	4190	4450	2090	2225	2365
015 FAUTEUIL PIVOTANT	39X37X36	2715	2915	3115	3300	3500	3700	1990	2090	2215
018 CAUSEUSE ANGULAIRE BRAS GAUCHE	64X55X35	3225	3450	3715	3950	4200	4450	2225	2375	2500
023 CAUSEUSE ANGULAIRE BRAS DROIT	64X55X35	3225	3450	3715	3950	4200	4450	2225	2375	2500
040 SOFA SANS BRAS	69X37X35	3500	3825	4165	4490	4815	5140	2365	2500	2690
045 CAUSEUSE SANS BRAS ALLONGEE DROIT	67X37X35	3300	3565	3840	4090	4340	4615	2325	2450	2600
046 CAUSEUSE ANGULAIRE SANS BRAS	58X49X35	3015	3275	3540	3815	4050	4315	2125	2250	2390
050 CENTRE ROND	48X48X35	2315	2475	2700	2900	3065	3275	1700	1815	1915
051 FAUTEUIL SANS BRAS	23X37X35	1565	1765	1965	2150	2365	2525	1300	1400	1515
052 SOFA BRAS GAUCHE	78X37X35	4000	4325	4665	4990	5325	5650	2690	2850	3025
053 SOFA BRAS DROIT	78X37X35	4000	4325	4665	4990	5325	5650	2690	2850	3025
055 COIN CARRE	37X37X35	2215	2400	2615	2800	3000	3200	1600	1715	1825
056 FAUTEUIL BRAS DROIT	32X37X35	2040	2215	2400	2590	2750	2940	1490	1615	1740
057 FAUTEUIL BRAS GAUCHE	32X37X35	2040	2215	2400	2590	2750	2940	1490	1615	1740
060 SOFA-LIT QUEEN	86X37X35	5200	5525	5865	6190	6490	6815	3815	3975	4165
061 CAUSEUSE BRAS DROIT	55X37X35	3125	3390	3665	3925	4190	4450	2090	2225	2365
072 SOFA MODULAIRE BRAS GAUCHE	90X37X35	4615	4925	5275	5600	5900	6240	3100	3275	3450
073 SOFA MODULAIRE BRAS DROIT	90X37X35	4615	4925	5275	5600	5900	6240	3100	3275	3450

## Liste de prix CDN

### ARMANI

PATTES: Spécifiez couleur des pattes en bois LG35 et tabouret LG68.

COMBO: Recouvrement #2 sur les dossiers et sièges.

\*REMARQUE: En cuir, les côtés sans bras ne sont pas fini tout cuir.

OPTION: CUIR: Spécifier devant siège et bras si cuir "Weave".

MATELAS sofa-lit régulier de 4,5 po inclus. OPTION matelas 5 po :

-avec ressorts et mousse mémoire avec gel: ajoutez \$250 ou

-avec mousse haute densité et mousse mémoire avec gel: ajoutez \$375.

Description	L x P x H	Cuir						Tissu		
		10 Pony	20 Hugo Madras Softy	30 Empire Fantasy Illusion Lotus Tucson Utah Vintage Yukon	40 Elegance Princess Santiago Sensation Sunset Trina	50 Bull Cassiope Dublin	60 Caress	A	B COM	C
080 POUF ANGULAIRE	36X27X18	1415	1490	1565	1625	1700	1765	1165	1225	1265
082 SOFA-LIT QUEEN BRAS GAUCHE	78X37X35	4675	5015	5350	5675	5990	6325	3525	3700	3850
083 SOFA-LIT QUEEN BRAS DROIT	78X37X35	4675	5015	5350	5675	5990	6325	3525	3700	3850
086 CAUSEUSE SANS BRAS ALLONGEE GAUCHE	67X37X35	3300	3565	3840	4090	4340	4615	2325	2450	2600
088 FAUTEUIL SANS BRAS ALLONGE GAUCHE	44X37X35	2215	2400	2615	2800	3000	3200	1825	1925	2050
089 FAUTEUIL SANS BRAS ALLONGE DROIT	44X37X35	2215	2400	2615	2800	3000	3200	1825	1925	2050
<b>CONFIGURATIONS</b>										
A CONF. A (057-050-009-005)	126X80X35	9830	10605	11475	12305	13055	13890	7055	7545	8035
B CONF. B (018-023)	128X55X35	6450	6900	7430	7900	8400	8900	4450	4750	5000
C CONF. C (086-055-045)	104X104X35	8815	9530	10295	10980	11680	12430	6250	6615	7025
D CONF. D (086-050-053)	126X115X35	9615	10365	11205	11980	12730	13540	6715	7115	7540
E CONF. E (057-073)	92X69X35	6655	7140	7675	8190	8650	9180	4590	4890	5190
F CONF. F (012-050-083)	126X103X35	10115	10880	11715	12500	13245	14050	7315	7740	8130
G CONF. G (012-050-061)	103X103X35	8565	9255	10030	10750	11445	12175	5880	6265	6645
H CONF. H (057-055-061)	92X69X35	7380	8005	8680	9315	9940	10590	5180	5555	5930
I CONF. I (012-055-053)	92X115X35	9340	10115	10945	11715	12515	13300	6380	6790	7215
J CONF. J (052-050-056)	126X80X35	8355	9015	9765	10480	11140	11865	5880	6280	6680
K CONF. K (052-050-061)	126X103X35	9440	10190	11030	11815	12580	13375	6480	6890	7305

Hauteur complète 35" | Hauteur de siège 19" | Hauteur devant bras 24" | Profondeur d'assise 21"  
 Total Height 35" | Seat Height 19" | Arm Height 24" | Seat Depth 21"

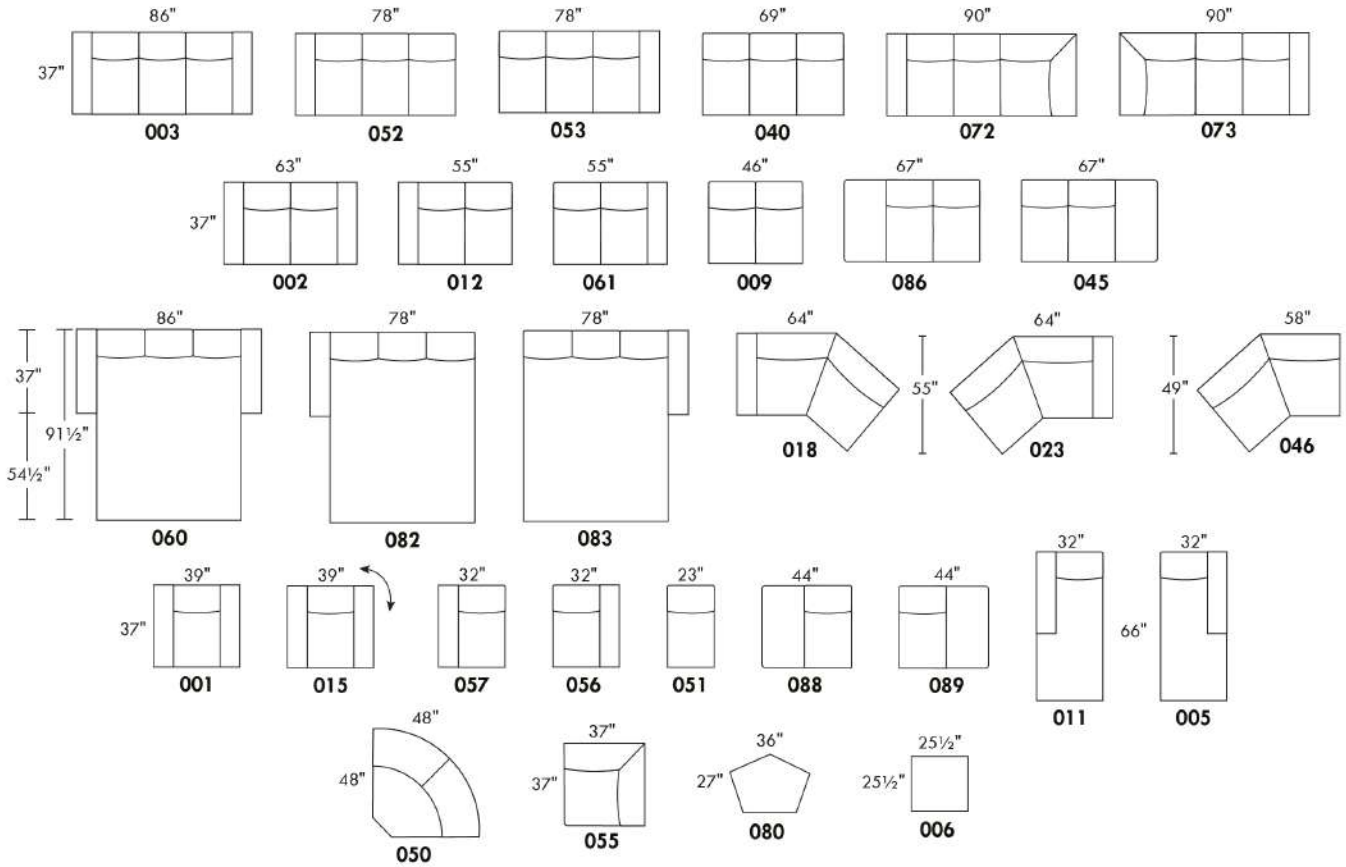

## CONFIGURATIONS

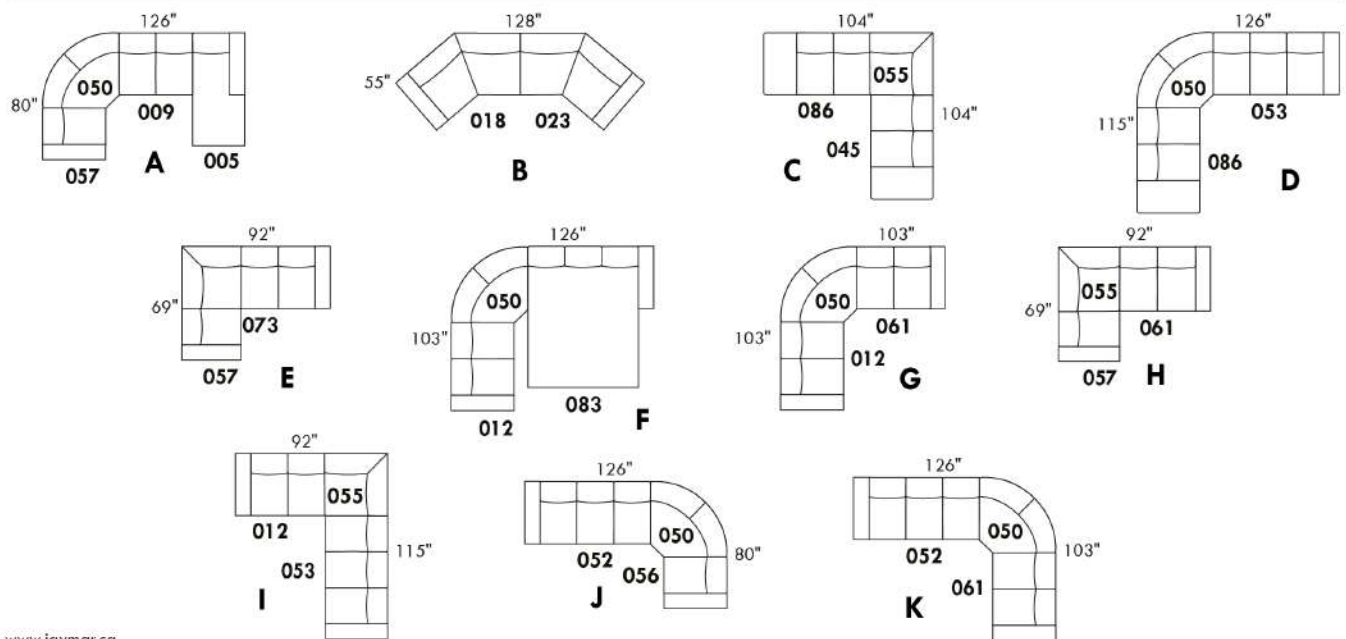

www.jaymar.ca  
 Toutes les dimensions indiquées sont au pouce près. Nos produits sont fabriqués à la main et des variations mineures peuvent survenir.  
 All dimensions indicated are to the nearest inch. Our product is hand-made and minor variations can occur.

## Liste de prix CDN

### BARCELONA

Spécifiez couleur des pattes LG103.

\*REMARQUE: Les côtés sans bras ne sont pas complètement recouvert de cuir.

Description	L x P x H	Cuir						Tissu		
		10 Pony	20 Hugo Madras Softy	30 Empire Fantasy Illusion Lotus Tucson Utah Vintage Yukon	40 Elegance Princess Santiago Sensation Sunset Trina	50 Bull Cassiope Dublin	60 Caress	A	B COM	C
002 CAUSEUSE	72X41X35	4190	4450	4725	4965	5225	5465	2775	3000	3200
005 CHAISE LONGUE BRAS DROIT	36X67X35	2740	2925	3165	3365	3565	3775	2375	2550	2725
009 CAUSEUSE SANS BRAS	52X41X35	2840	3115	3390	3665	3940	4200	2400	2600	2840
011 CHAISE LONGUE BRAS GAUCHE	36X67X35	2740	2925	3165	3365	3565	3775	2375	2550	2725
012 CAUSEUSE BRAS GAUCHE	62X41X35	3500	3790	4075	4325	4615	4875	2575	2800	3000
024 CAUSEUSE MODULAIRE ALLONGEE DROIT	86X41X35	4315	4600	4875	5150	5415	5700	3150	3365	3590
040 SOFA SANS BRAS	78X41X35	3990	4325	4700	5025	5375	5715	3315	3540	3790
048 CAUSEUSE MODULAIRE ALLONGEE GAUCHE	86X41X35	4315	4600	4875	5150	5415	5700	3150	3365	3590
051 FAUTEUIL SANS BRAS	26X41X35	1715	1900	2075	2275	2475	2650	1600	1750	1925
052 SOFA BRAS GAUCHE	88X41X35	4500	4840	5200	5540	5875	6215	3475	3725	3975
053 SOFA BRAS DROIT	88X41X35	4500	4840	5200	5540	5875	6215	3475	3725	3975
055 COIN CARRE	39X39X35	2240	2415	2600	2815	3000	3175	2175	2325	2475
056 FAUTEUIL BRAS DROIT	36X41X35	2340	2525	2750	2965	3165	3365	1775	1950	2075
057 FAUTEUIL BRAS GAUCHE	36X41X35	2340	2525	2750	2965	3165	3365	1775	1950	2075
061 CAUSEUSE BRAS DROIT	62X41X35	3500	3790	4075	4325	4615	4875	2575	2800	3000
095 SOFA APPARTEMENT	89X41X35	5015	5350	5715	6050	6390	6725	3590	3840	4100
096 SOFA APPARTEMENT BRAS GAUCHE	79X41X35	4375	4725	5075	5400	5740	6090	3390	3640	3865
097 SOFA APPARTEMENT BRAS DROIT	79X41X35	4375	4725	5075	5400	5740	6090	3390	3640	3865
<b>CONFIGURATIONS</b>										
A CONF. A (12-24)	103X86X35	7815	8390	8950	9475	10030	10575	5725	6165	6590
B CONF. B (48-61)	86X103X35	7815	8390	8950	9475	10030	10575	5725	6165	6590
C CONF. C (12-05)	98X67X35	6240	6715	7240	7690	8180	8650	4950	5350	5725
D CONF. D (11-61)	67X98X35	6240	6715	7240	7690	8180	8650	4950	5350	5725
E CONF. E (52-24)	129X86X35	8815	9440	10075	10690	11290	11915	6625	7090	7565
F CONF. F(48-53)	86X129X35	8815	9440	10075	10690	11290	11915	6625	7090	7565
G CONF. G (52-05)	124X67X35	7240	7765	8365	8905	9440	9990	5850	6275	6700
H CONF. H (11-53)	67X124X35	7240	7765	8365	8905	9440	9990	5850	6275	6700
I CONF. I (11-09-05)	67X124X35	8320	8965	9720	10395	11070	11750	7150	7700	8290
J CONF. J (48-09-24)	86X134X35	11470	12315	13140	13965	14770	15600	8700	9330	10020
K CONF. K (11-09-24)	129X86X35	9895	10640	11430	12180	12920	13675	7925	8515	9155



## Liste de prix CDN

### BARCELONA

Description	L x P x H	Cuir						Tissu		
		10 Pony	20 Hugo Madras Softy	30 Empire Fantasy Illusion Lotus Tucson Utah Vintage Yukon	40 Elegance Princess Santiago Sensation Sunset Trina	50 Bull Cassiope Dublin	60 Caress	A	B COM	C
L CONF. L (48-09-05)	129X86X35	9895	10640	11430	12180	12920	13675	7925	8515	9155

# BARCELONA



www.jaymar.ca

Toutes les dimensions indiquées sont au pouce près. Nos produits sont fabriqués à la main et des variations mineures peuvent survenir.  
All dimensions indicated are to the nearest inch. Our product is hand-made and minor variations can occur.

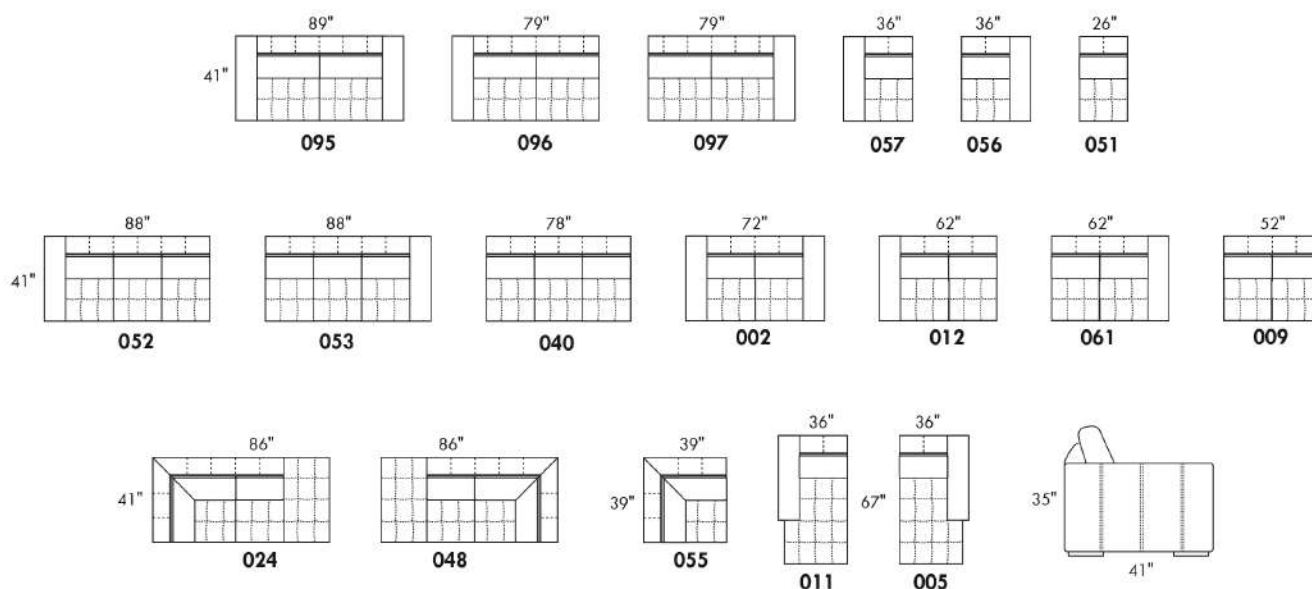

## CONFIGURATIONS

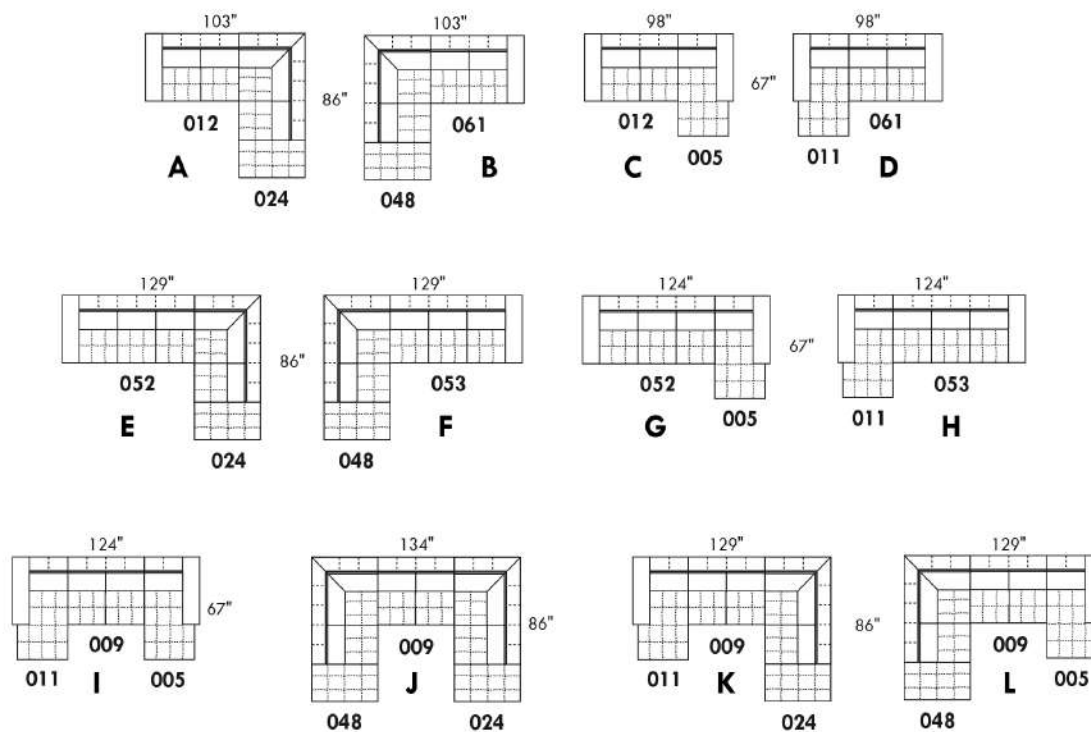

## BARON

**CARACTÉRISTIQUES:** Coussins de sièges avec ressorts ensachés. **OPTION:** Rembourrage de sièges avec mousse modelé et couche de mousse mémoire 1 po. sans aucuns frais supplémentaires.

**PATTES:** LG103 bois; Tabouret: LG68 bois. Spécifiez couleur des pattes.

**COMBO:** Recouvrement #2 sur les dossiers et sièges.

En TISSU, les coutures seront avec un fil plus petit.

EN CUIR disponible avec FIL CONTRASTANT: surcharge 125\$/morceau. Spécifiez numéro du fil: 005-Noir, 087- Beige, 103-Brun, 111-Blanc.

Description	L x P x H	Cuir						Tissu		
		10 Pony	20 Hugo Madras Softy	30 Empire Fantasy Illusion Lotus Tucson Utah Vintage Yukon	40 Elegance Princess Santiago Sensation Sunset Trina	50 Bull Cassiope Dublin	60 Caress	A	B COM	C
001 FAUTEUIL	46X40X31	2940	3115	3300	3475	3665	3840	2090	2225	2365
002 CAUSEUSE	75X40X31	4340	4615	4875	5150	5400	5665	3015	3200	3375
005 CHAISE LONGUE BRAS DROIT	37.5X64X31	2865	3050	3275	3465	3665	3850	2040	2190	2365
006 POUF	26X26X17.5	1225	1290	1350	1415	1490	1550	975	1000	1025
009 CAUSEUSE SANS BRAS	52X40X31	3440	3715	3990	4275	4540	4825	2675	2840	3015
011 CHAISE LONGUE BRAS GAUCHE	37.5X64X31	2865	3050	3275	3465	3665	3850	2040	2190	2365
012 CAUSEUSE BRAS GAUCHE	64X40X31	3875	4165	4465	4740	4990	5275	2840	3000	3165
051 FAUTEUIL SANS BRAS	26X40X31	2050	2225	2415	2600	2775	2950	1740	1875	2000
055 COIN CARRE	40X40X31	3150	3325	3540	3750	3940	4140	2415	2525	2690
056 FAUTEUIL BRAS DROIT	37.5X40X31	2475	2675	2850	3025	3225	3390	1890	2040	2175
057 FAUTEUIL BRAS GAUCHE	37.5X40X31	2475	2675	2850	3025	3225	3390	1890	2040	2175
061 CAUSEUSE BRAS DROIT	64X40X31	3875	4165	4465	4740	4990	5275	2840	3000	3165
090 SOFA 2 SIEGES 2 DOS	90X40X31	4800	5115	5415	5725	6025	6350	3275	3465	3665
161 SOFA 2 SIEGES 2 DOS BRAS GAUCHE	79X40X31	4315	4625	4940	5265	5565	5865	3100	3300	3515
162 SOFA 2 SIEGES 2 DOS BRAS DROIT	79X40X31	4315	4625	4940	5265	5565	5865	3100	3300	3515
<b>CONFIGURATIONS</b>										
A CONF. A (11-61)	64X101.5X40	6740	7215	7740	8205	8655	9125	4880	5190	5530
B CONF. B (12-05)	101.5X64X40	6740	7215	7740	8205	8655	9125	4880	5190	5530
C CONF. C (12-55-162)	104X119X40	11340	12115	12945	13755	14495	15280	8355	8825	9370
D CONF. D (57-05)	75X64X40	5340	5725	6125	6490	6890	7240	3930	4230	4540
E CONF. E (11-162)	64X116.5X40	7180	7675	8215	8730	9230	9715	5140	5490	5880
F CONF. F (161-55-56)	119X77.5X40	9940	10625	11330	12040	12730	13395	7405	7865	8380
G CONF. G (12-51-55-61)	130X104X40	12950	13880	14885	15830	16695	17640	9835	10400	11020
H CONF. H (12-55-09-55-61)	132X104X40	17490	18695	20000	21255	22400	23655	13185	13890	14725

# BARON



Hauteur complète 31" | Hauteur de siège 17½" | Profondeur d'assise 22"  
 Total Height 31" | Seat Height 17½" | Seat Depth 22"

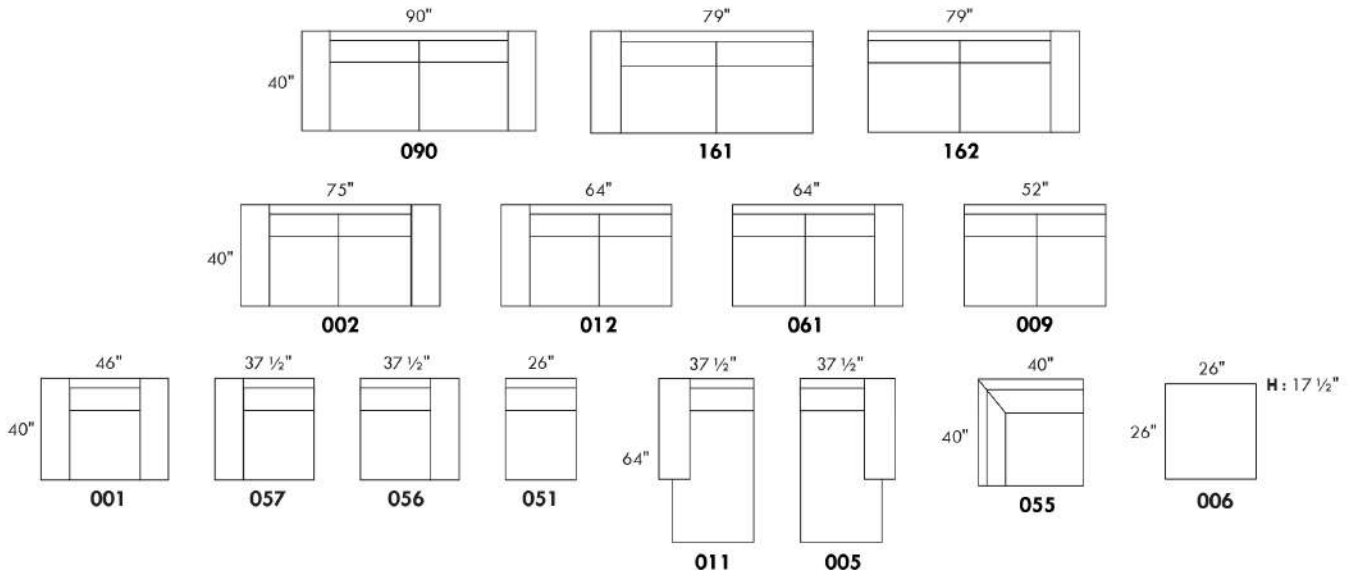

## CONFIGURATIONS

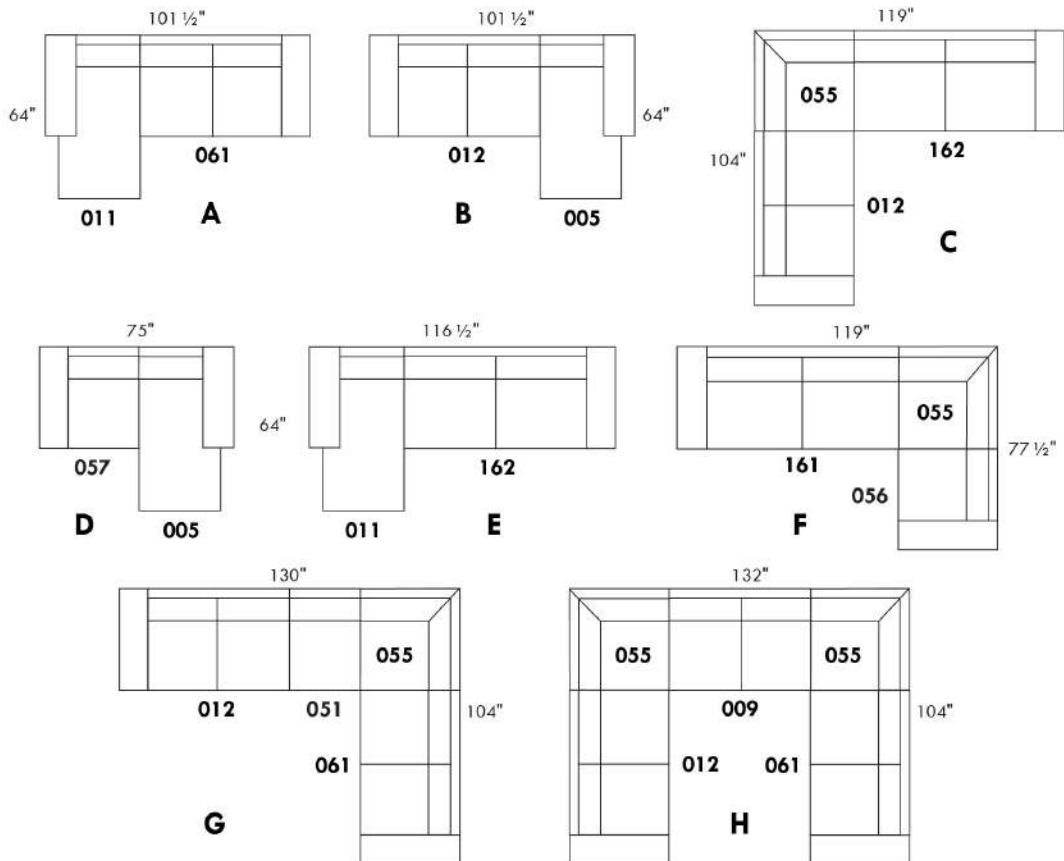

www.jaymar.ca

Toutes les dimensions indiquées sont au pouce près. Nos produits sont fabriqués à la main et des variations mineures peuvent survenir.  
 All dimensions indicated are to the nearest inch. Our product is hand-made and minor variations can occur.

## BAZAAR

### CARACTÉRISTIQUES:

- La collection Fashion offre un confort inégalé. Chaque module est garni d'un mélange de plume 100% CANADIENNE.
- Les enveloppes 100% coton sont compartimentées afin de maintenir également les plumes dans les coussins tout en minimisant l'échappement de plumes.
- Les meubles sont finis sur chaque côté pour être disposés ensemble ou séparés.
- Chaque item est doté d'un système d'attache discret qui peut se pivoter sous le mobilier.

Items #256 Grand ottoman carré & #257 Table rembourrée carrée peuvent être utilisés comme un coin carré.

### COUSSINS DE DOS

Les coussins de dos (grand & petit) sont inclus dans les items identifiés. (Voir croquis)

Vous devez choisir le style de coussins de dos soit: FASHION I (pleine largeur) ou FASHION II (coussin carré).

N.b.: Vous ne pouvez pas combiner un Fashion I & II à l'intérieur du même item.

Ex: Vous pouvez prendre un Fashion I pour un fauteuil 001 et un Fashion II pour un coin carré 055.

### Spécifiez sur votre COMMANDE :

Pour chaque item, spécifier le style (I ou II) des coussins.

Il faut également spécifier le recouvrement de la base ainsi que chacun des coussins.

Ex.: item 095 base, recouvrement #1. Coussins: Fashion II 833 : recouvrement #2 et 834: recouvrement #3.

Pattes: LG201 en métal (chrome ou noire); spécifier couleur.

Tables rembourrées #077 & #257: Spécifier couleur du dessus de table en bois.

Coussins en EXTRA: Spécifier le: code, recouvrement, couleur & quantité.

Description	L x P x H	Cuir						Tissu		
		10 Pony	20 Hugo Madras Softy	30 Empire Fantasy Illusion Lotus Tucson Utah Vintage Yukon	40 Elegance Princess Santiago Sensation Sunset Trina	50 Bull Cassiope Dublin	60 Caress	A	B COM	C
006 POUF	36x30x18							1175	1225	1275
017 FAUTEUIL DOUBLE	56x45x30/35							2425	2525	2625
021 SOFA APPARTEMENT SANS BRAS	71x45x30/35							3175	3325	3475
055 COIN CARRE	52x52x30/35							2800	2890	2975
077 TABLE REMBOURREE	36x45x16							1625	1690	1750
095 SOFA APPARTEMENT	92x45x30/35							3550	3725	3900
096 SOFA APPARTEMENT BRAS GAUCHE	82x45x30/35							3365	3525	3690
097 SOFA APPARTEMENT BRAS DROIT	82x45x30/35							3365	3525	3690
115 GRAND OTTOMAN	36x45x18							1425	1490	1550
173 CHAISE LONGUE DOUBLE BRAS GAUCHE	41x78x30/35							3000	3100	3200
174 CHAISE LONGUE DOUBLE BRAS DROIT	41x78x30/35							3000	3100	3200
175 FAUTEUIL DOUBLE BRAS GAUCHE	46x45x30/35							2240	2325	2415
176 FAUTEUIL DOUBLE BRAS DROIT	46x45x30/35							2240	2325	2415
177 FAUTEUIL DOUBLE SANS BRAS	36x45x30/35							2050	2125	2200
256 GRAND OTTOMAN CARRE	45x45x18							1725	1790	1850

## BAZAAR

### CARACTÉRISTIQUES:

- La collection Fashion offre un confort inégalé. Chaque module est garni d'un mélange de plume 100% CANADIENNE.
- Les enveloppes 100% coton sont compartimentées afin de maintenir également les plumes dans les coussins tout en minimisant l'échappement de plumes.
- Les meubles sont finis sur chaque côté pour être disposés ensemble ou séparés.
- Chaque item est doté d'un système d'attache discret qui peut se pivoter sous le mobilier.

Items #256 Grand ottoman carré & #257 Table rembourrée carrée peuvent être utilisés comme un coin carré.

### COUSSINS DE DOS

Les coussins de dos (grand & petit) sont inclus dans les items identifiés. (Voir croquis)

Vous devez choisir le style de coussins de dos soit: FASHION I (pleine largeur) ou FASHION II (coussin carré).

N.b.: Vous ne pouvez pas combiner un Fashion I & II à l'intérieur du même item.

Ex: Vous pouvez prendre un Fashion I pour un fauteuil 001 et un Fashion II pour un coin carré 055.

### Spécifiez sur votre COMMANDE :

Pour chaque item, spécifier le style (I ou II) des coussins.

Il faut également spécifier le recouvrement de la base ainsi que chacun des coussins.

Ex.: item 095 base, recouvrement #1. Coussins: Fashion II 833 : recouvrement #2 et 834: recouvrement #3.

Pattes: LG201 en métal (chrome ou noire); spécifier couleur.

Tables rembourrées #077 & #257: Spécifier couleur du dessus de table en bois.

Coussins en EXTRA: Spécifier le: code, recouvrement, couleur & quantité.

Description	L x P x H	Cuir						Tissu		
		10 Pony	20 Hugo Madras Softy	30 Empire Fantasy Illusion Lotus Tucson Utah Vintage Yukon	40 Elegance Princess Santiago Sensation Sunset Trina	50 Bull Cassiope Dublin	60 Caress	A	B COM	C
257 TABLE REMBOURREE CARRE	45x45x16							2100	2165	2225
831 F I: GRAND COUSSIN DE DOS 34X19	34x7x19							200	200	200
832 F I: PETIT COUSSIN DE DOS 24X10	24x6x10							150	150	150
833 F II: GRAND COUSSIN DE DOS 26X19	26x7x19							200	200	200
834 F II: PETIT COUSSIN DE DOS 16X16	16x6x16							150	150	150
<b>CONFIGURATIONS</b>										
A CONFIG (173-097) + (006)	123X78X30/35							7540	7850	8165
B CONFIG (096-055-176) + (077)	98X134X30/35							10030	10430	10830
C CONFIG (175-115-055-097)	134X134X30/35							9830	10230	10630
D CONFIG (173-177-055-097)	129X134X30/35							11215	11640	12065

Choix de style de coussin [Fashion I ou Fashion II] pour chaque sku  
 Choice of back cushion style [Fashion I or Fashion II] for each sku

## FASHION I

COUSSINS PLEINE LARGEUR  
 FULL BACK CUSHIONS

831 34 x 19 x 7  
 832 24 x 10 x 6

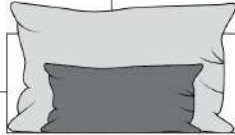

## FASHION II

COUSSINS CARRÉS - DOS APPARENT  
 SQUARE CUSHIONS - VISBLE BACK

833 26 x 19 x 7  
 834 16 x 16 X 6

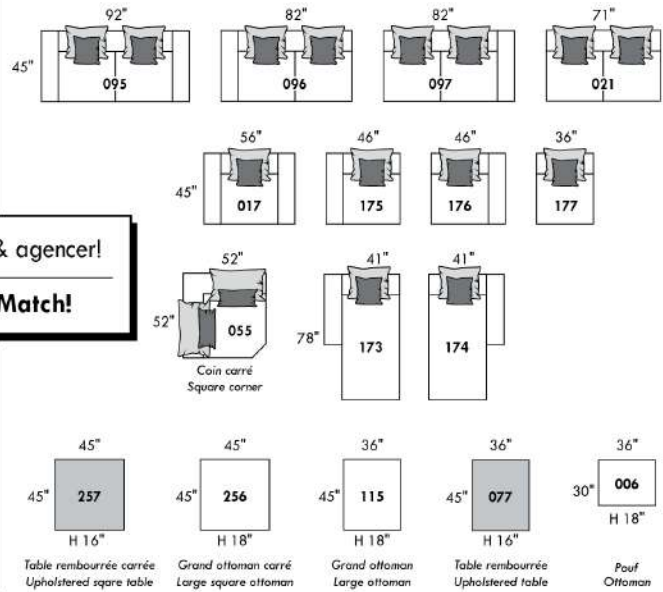
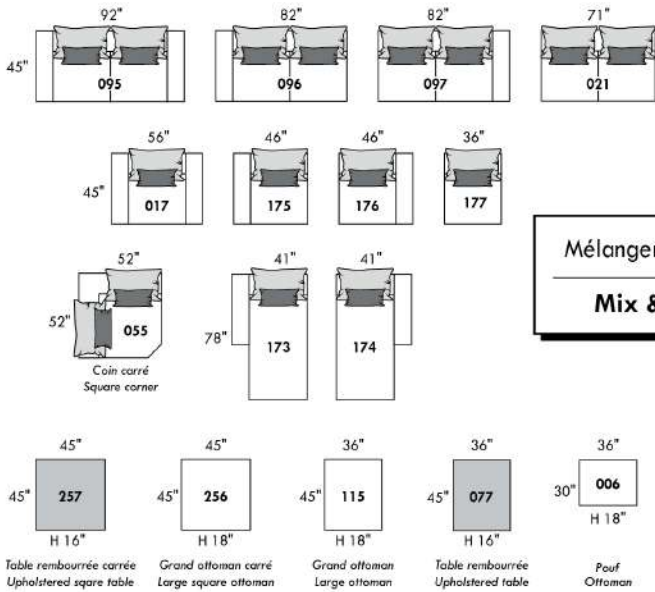

Mélanger & agencer!  
 Mix & Match!

Besoin de coussins supplémentaires? Indiquez le code, le recouvrement et la quantité.  
 Need extra cushions? Specify code, cover and quantity.

## Populaires | Popular CONFIGURATIONS

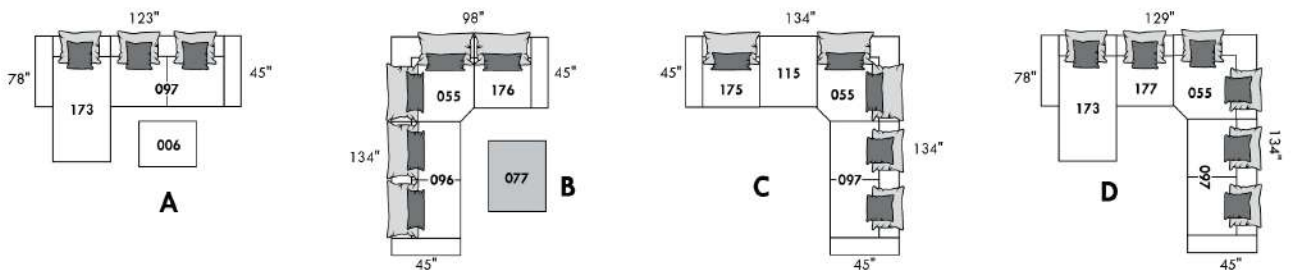

## BERLIN

### Caractéristiques:

- Inclinable motorisé pleine jambe "à mécanisme \*protège-mur" (manuel n/d).
- Appui-tête ajustable manuel sur tous les items (fixe sur centre rond).
- Coussins de siège avec mousse modelée + 1" de mousse mémoire au-dessus.
- Couture: petit fil en tissu et gros fil plat en cuir.
- Chaises longues dos inclinables avec méc. "push back"; dégagement mural 10".
- \*Exclus faut. 043 & 163 : Dégagement mural 16".

Note: 2 inclinables séparés par un coin ne peuvent pas ouvrir en même temps. Aucuns inclinables à côté du #155 Petit coin carré.

### OPTIONS

- Motorisé sans fil (avec batterie): ajoutez \$315/mec.
- \*Appui-tête motorisé: ajoutez \$315 ch. (\*N/D sur items fixe ou chaise longue.)
- Choix de bras (LARGE ou PETIT de 6"): Pattes sur bras LARGE: LG187 bois ou LG189 métal (noire ou chrome). Sur PETIT Bras: LG195 bois ou LG196 métal (noire ou chrome). Spécifiez couleur.
- Profondeur d'assise : 20" ou \*22". \*Le 22" N/D sur fauteuils 043 & 163.
- Faut. 043-163: avec base en bois; ajoutez \$415 (spécifiez couleur).

### ACCESSOIRES (n/d sur petit bras de 6 po)

- Ancrage \$90 ch | Tablette pivotante & porte verre à vin \$50 ch, Porte tablette \$100 & Lampe DEL \$125.
- Porte-Gobelet en métal : \$65 ch. (1 par bras ou item 160-190 & 2 côte à côte sur item 159). Spécifiez couleur Acier, Noir ou Or.
- \*RANGEMENTS 159-160-190 avec 2 prises USB/Élec. \*Items universels (sans les détails du bras), non finis sur les côtés, doivent être utilisés entre 2 sièges.

Description	L x P x H	Cuir						Tissu		
		10 Pony	20 Hugo Madras Softy	30 Empire Fantasy Illusion Lotus Tucson Utah Vintage Yukon	40 Elegance Princess Santiago Sensation Sunset Trina	50 Bull Cassiope Dublin	60 Caress	A	B COM	C
001 FAUTEUIL	45x40x33/40	3475	3675	3875	4075	4275	4475	2775	2850	2925
002 CAUSEUSE	68x40x33/40	4975	5215	5450	5690	5925	6165	3925	4075	4225
003 SOFA	92x40x33/40	6000	6315	6625	6940	7250	7565	4740	4925	5115
005 CHAISE LONGUE BRAS DROIT	35x62x33/40	3250	3390	3525	3665	3800	3940	2565	2675	2790
009 CAUSEUSE SANS BRAS	47x40x33/40	3490	3640	3790	3940	4090	4240	2700	2850	3000
011 CHAISE LONGUE BRAS GAUCHE	35x62x33/40	3250	3390	3525	3665	3800	3940	2565	2675	2790
012 CAUSEUSE BRAS GAUCHE	58x40x33/40	4275	4475	4675	4875	5075	5275	3350	3490	3625
017 FAUTEUIL DOUBLE	52x40x33/40	3650	3865	4075	4290	4500	4715	2890	3015	3140
021 SOFA APPARTEMENT SANS BRAS	61x40x33/40	3940	4150	4365	4575	4790	5000	3025	3200	3375
024 CAUSEUSE MODULAIRE ALLONGEE DROIT	89x40/44x33/40	5475	5815	6150	6490	6825	7165	3950	4150	4350
040 SOFA SANS BRAS	71x40x33/40	4515	4740	4965	5190	5415	5640	3515	3715	3915
041 FAUTEUIL INCLINABLE BRAS-G	35x40x33/40	3440	3575	3715	3850	3990	4125	2850	2940	3025
042 FAUTEUIL INCLINABLE BRAS-D	35x40x33/40	3440	3575	3715	3850	3990	4125	2850	2940	3025
043 FAUTEUIL INCLINABLE BERÇANT PIVOTANT	30x34x42	4075	4300	4525	4750	4975	5200	3350	3440	3525
044 FAUTEUIL INCLINABLE	45x40x33/40	4150	4325	4500	4675	4850	5025	3440	3515	3590
045 CAUSEUSE SANS BRAS ALLONGEE DROIT	68x40x33/40	4150	4340	4525	4715	4900	5090	3225	3365	3500



## BERLIN

### Caractéristiques:

- Inclinable motorisé pleine jambe "à mécanisme \*protège-mur" (manuel n/d).
- Appui-tête ajustable manuel sur tous les items (fixe sur centre rond).
- Coussins de siège avec mousse modelée + 1" de mousse mémoire au-dessus.
- Couture: petit fil en tissu et gros fil plat en cuir.
- Chaises longues dos inclinables avec méc. "push back"; dégagement mural 10".
- \*Exclus faut. 043 & 163 : Dégagement mural 16".

Note: 2 inclinables séparés par un coin ne peuvent pas ouvrir en même temps. Aucuns inclinables à côté du #155 Petit coin carré.

### OPTIONS

- Motorisé sans fil (avec batterie): ajoutez \$315/mec.
- \*Appui-tête motorisé: ajoutez \$315 ch. (\*N/D sur items fixe ou chaise longue.)
- Choix de bras (LARGE ou PETIT de 6"): Pattes sur bras LARGE: LG187 bois ou LG189 métal (noire ou chrome). Sur PETIT Bras: LG195 bois ou LG196 métal (noire ou chrome). Spécifiez couleur.
- Profondeur d'assise : 20" ou \*22". \*Le 22" N/D sur fauteuils 043 & 163.
- Faut. 043-163: avec base en bois; ajoutez \$415 (spécifiez couleur).

### ACCESSOIRES (n/d sur petit bras de 6 po)

- Ancrage \$90 ch | Tablette pivotante & porte verre à vin \$50 ch, Porte tablette \$100 & Lampe DEL \$125.
- Porte-Gobelet en métal : \$65 ch. (1 par bras ou item 160-190 & 2 côte à côte sur item 159). Spécifiez couleur Acier, Noir ou Or.
- \*RANGEMENTS 159-160-190 avec 2 prises USB/Élec. \*Items universels (sans les détails du bras), non finis sur les côtés, doivent être utilisés entre 2 sièges.

Description	L x P x H	Cuir						Tissu		
		10 Pony	20 Hugo Madras Softy	30 Empire Fantasy Illusion Lotus Tucson Utah Vintage Yukon	40 Elegance Princess Santiago Sensation Sunset Trina	50 Bull Cassiope Dublin	60 Caress	A	B COM	C
048 CAUSEUSE MODULAIRE ALLONGEE GAUCHE	89x40/44x33/40	5475	5815	6150	6490	6825	7165	3950	4150	4350
050 CENTRE ROND	49x49x33	3040	3240	3440	3640	3840	4040	2190	2300	2415
051 FAUTEUIL SANS BRAS	24x40x33/40	2000	2100	2200	2300	2400	2500	1540	1640	1740
052 SOFA BRAS GAUCHE	82x40x33/40	5300	5550	5800	6050	6300	6550	4150	4340	4525
053 SOFA BRAS DROIT	82x40x33/40	5300	5550	5800	6050	6300	6550	4150	4340	4525
055 COIN CARRE	44x44x33/40	3515	3725	3940	4150	4365	4575	2740	2840	2940
056 FAUTEUIL BRAS DROIT	35x40x33/40	2790	2915	3040	3165	3290	3415	2175	2275	2375
057 FAUTEUIL BRAS GAUCHE	35x40x33/40	2790	2915	3040	3165	3290	3415	2175	2275	2375
061 CAUSEUSE BRAS DROIT	58x40x33/40	4275	4475	4675	4875	5075	5275	3350	3490	3625
071 FAUTEUIL INCLINABLE SANS BRAS	24x40x33/40	2665	2775	2890	3000	3115	3225	2225	2340	2450
086 CAUSEUSE SANS BRAS ALLONGEE GAUCHE	68x40x33/40	4150	4340	4525	4715	4900	5090	3225	3365	3500
088 FAUTEUIL SANS BRAS ALLONGE GAUCHE	45x40x33/40	2650	2825	3000	3175	3350	3525	2040	2125	2215
089 FAUTEUIL SANS BRAS ALLONGE DROIT	45x40x33/40	2650	2825	3000	3175	3350	3525	2040	2125	2215
095 SOFA APPARTEMENT	82x40x33/40	5415	5715	6015	6315	6615	6915	4250	4440	4625
096 SOFA APPARTEMENT BRAS GAUCHE	72x40x33/40	4725	4965	5200	5440	5675	5915	3650	3840	4025
097 SOFA APPARTEMENT BRAS DROIT	72x40x33/40	4725	4965	5200	5440	5675	5915	3650	3840	4025
124 POUF AVEC RANGEMENT	30x22x17	1375	1425	1475	1525	1575	1625	1175	1225	1275

## BERLIN

### Caractéristiques:

- Inclinable motorisé pleine jambe "à mécanisme \*protège-mur" (manuel n/d).
- Appui-tête ajustable manuel sur tous les items (fixe sur centre rond).
- Coussins de siège avec mousse modelée + 1" de mousse mémoire au-dessus.
- Couture: petit fil en tissu et gros fil plat en cuir.
- Chaises longues dos inclinables avec méc. "push back"; dégagement mural 10".
- \*Exclus faut. 043 & 163 : Dégagement mural 16".

Note: 2 inclinables séparés par un coin ne peuvent pas ouvrir en même temps. Aucuns inclinables à côté du #155 Petit coin carré.

### OPTIONS

- Motorisé sans fil (avec batterie): ajoutez \$315/mec.
- \*Appui-tête motorisé: ajoutez \$315 ch. (\*N/D sur items fixe ou chaise longue.)
- Choix de bras (LARGE ou PETIT de 6"): Pattes sur bras LARGE: LG187 bois ou LG189 métal (noire ou chrome). Sur PETIT Bras: LG195 bois ou LG196 métal (noire ou chrome). Spécifiez couleur.
- Profondeur d'assise : 20" ou \*22". \*Le 22" N/D sur fauteuils 043 & 163.
- Faut. 043-163: avec base en bois; ajoutez \$415 (spécifiez couleur).

### ACCESSOIRES (n/d sur petit bras de 6 po)

- Ancrage \$90 ch | Tablette pivotante & porte verre à vin \$50 ch, Porte tablette \$100 & Lampe DEL \$125.
- Porte-Gobelet en métal : \$65 ch. (1 par bras ou item 160-190 & 2 côte à côte sur item 159). Spécifiez couleur Acier, Noir ou Or.
- \*RANGEMENTS 159-160-190 avec 2 prises USB/Élec. \*Items universels (sans les détails du bras), non finis sur les côtés, doivent être utilisés entre 2 sièges.

Description	L x P x H	Cuir						Tissu		
		10 Pony	20 Hugo Madras Softy	30 Empire Fantasy Illusion Lotus Tucson Utah Vintage Yukon	40 Elegance Princess Santiago Sensation Sunset Trina	50 Bull Cassiope Dublin	60 Caress	A	B COM	C
155 PETIT COIN CARRE	40x40x33/40	3515	3725	3940	4150	4365	4575	2740	2840	2940
159 RANGEMENT À ANGLE	10/25x35x22	1375	1440	1500	1565	1625	1690	1050	1075	1100
160 RANGEMENT DROIT	10x35x22	1325	1390	1450	1515	1575	1640	1000	1025	1050
163 FAUT. DBL INCL. BERCANT PIVOTANT	33x34x42	4175	4415	4650	4890	5125	5365	3365	3450	3540
165 FAUTEUIL DOUBLE INCLINABLE	52x40x33/40	4325	4540	4750	4965	5175	5390	3575	3715	3850
167 SOFA APP. SANS BRAS ALLONGE GAUCHE	82x40x33/40	4600	4850	5100	5350	5600	5850	3540	3725	3915
168 SOFA APP. SANS BRAS ALLONGE DROIT	82x40x33/40	4600	4850	5100	5350	5600	5850	3540	3725	3915
169 FAUTEUIL DOUBLE INCLINABLE BRAS GAUCHE	42x40x33/40	3625	3790	3950	4115	4275	4440	2975	3140	3300
170 FAUTEUIL DOUBLE INCLINABLE BRAS DROIT	42x40x33/40	3625	3790	3950	4115	4275	4440	2975	3140	3300
171 FAUTEUIL DOUBLE INCLINABLE SANS BRAS	31x40x33/40	2850	2965	3075	3190	3300	3415	2340	2465	2590
173 CHAISE LONGUE DOUBLE BRAS GAUCHE	42x62x33/40	3515	3715	3915	4115	4315	4515	2775	2940	3100
174 CHAISE LONGUE DOUBLE BRAS DROIT	42x62x33/40	3515	3715	3915	4115	4315	4515	2775	2940	3100
175 FAUTEUIL DOUBLE BRAS GAUCHE	42x40x33/40	2940	3115	3290	3465	3640	3815	2315	2450	2590
176 FAUTEUIL DOUBLE BRAS DROIT	42x40x33/40	2940	3115	3290	3465	3640	3815	2315	2450	2590
177 FAUTEUIL DOUBLE SANS BRAS	31x40x33/40	2190	2315	2440	2565	2690	2815	1665	1775	1890
178 FAUTEUIL DOUBLE SANS BRAS ALLONGE-G	52x40x33/40	2840	3015	3190	3365	3540	3715	2225	2340	2450
179 FAUTEUIL DOUBLE SANS BRAS ALLONGE-D	52x40x33/40	2840	3015	3190	3365	3540	3715	2225	2340	2450

## BERLIN

### Caractéristiques:

- Inclinable motorisé pleine jambe "à mécanisme \*protège-mur" (manuel n/d).
- Appui-tête ajustable manuel sur tous les items (fixe sur centre rond).
- Coussins de siège avec mousse modelée + 1" de mousse mémoire au-dessus.
- Couture: petit fil en tissu et gros fil plat en cuir.
- Chaises longues dos inclinables avec méc. "push back"; dégagement mural 10".
- \*Exclus faut. 043 & 163 : Dégagement mural 16".

Note: 2 inclinables séparés par un coin ne peuvent pas ouvrir en même temps. Aucuns inclinables à côté du #155 Petit coin carré.

### OPTIONS

- Motorisé sans fil (avec batterie): ajoutez \$315/mec.
- \*Appui-tête motorisé: ajoutez \$315 ch. (\*N/D sur items fixe ou chaise longue.)
- Choix de bras (LARGE ou PETIT de 6"): Pattes sur bras LARGE: LG187 bois ou LG189 métal (noire ou chrome). Sur PETIT Bras: LG195 bois ou LG196 métal (noire ou chrome). Spécifiez couleur.
- Profondeur d'assise : 20" ou \*22". \*Le 22" N/D sur fauteuils 043 & 163.
- Faut. 043-163: avec base en bois; ajoutez \$415 (spécifiez couleur).

### ACCESSOIRES (n/d sur petit bras de 6 po)

- Ancrage \$90 ch | Tablette pivotante & porte verre à vin \$50 ch, Porte tablette \$100 & Lampe DEL \$125.
- Porte-Gobelet en métal : \$65 ch. (1 par bras ou item 160-190 & 2 côte à côte sur item 159). Spécifiez couleur Acier, Noir ou Or.
- \*RANGEMENTS 159-160-190 avec 2 prises USB/Élec. \*Items universels (sans les détails du bras), non finis sur les côtés, doivent être utilisés entre 2 sièges.

Description	L x P x H	Cuir						Tissu		
		10 Pony	20 Hugo Madras Softy	30 Empire Fantasy Illusion Lotus Tucson Utah Vintage Yukon	40 Elegance Princess Santiago Sensation Sunset Trina	50 Bull Cassiope Dublin	60 Caress	A	B COM	C
186 CAUS. SANS BRAS ALLONGEE RANGEMENT-G	68x40x33/40	4450	4640	4825	5015	5200	5390	3515	3665	3815
187 CAUS. SANS BRAS ALLONGEE RANGEMENT-D	68x40x33/40	4450	4640	4825	5015	5200	5390	3515	3665	3815
188 FAUT. SANS BRAS ALLONGE RANGEMENT-G	45x40x33/40	2950	3125	3300	3475	3650	3825	2340	2415	2490
189 FAUT. SANS BRAS ALLONGE RANGEMENT-D	45x40x33/40	2950	3125	3300	3475	3650	3825	2340	2415	2490
190 PETIT RANGEMENT À ANGLE	10/20x35x22	1325	1390	1450	1515	1575	1640	1000	1025	1050
221 FAUT. DBL SANS BRAS ALLONGE RANGEMENT-G	52x40x33/40	3140	3315	3490	3665	3840	4015	2515	2640	2765
222 FAUT. DBL SANS BRAS ALLONGE RANGEMENT-D	52x40x33/40	3140	3315	3490	3665	3840	4015	2515	2640	2765
223 SOFA APP SANS BRAS ALLONGE RANGEMENT-G	82x40x33/40	4890	5150	5415	5675	5940	6200	3840	4025	4215
224 SOFA APP SANS BRAS ALLONGE RANGEMENT-D	82x40x33/40	4890	5150	5415	5675	5940	6200	3840	4025	4215
230 CHAISE LONGUE DOUBLE DOS INCL. BRAS-G	42x62x33/40	3865	4050	4240	4425	4615	4800	3025	3200	3375
231 CHAISE LONGUE DOUBLE DOS INCL. BRAS-D	42x62x33/40	3865	4050	4240	4425	4615	4800	3025	3200	3375
232 CHAISE LONGUE DOS INCLINABLE BRAS-G	35x62x33/40	3575	3750	3925	4100	4275	4450	2840	2950	3065
233 CHAISE LONGUE DOS INCLINABLE BRAS-D	35x62x33/40	3575	3750	3925	4100	4275	4450	2840	2950	3065
234 SOFA APP. MODULAIRE ALLONGE GAUCHE	96x40/44x33/40	5665	5975	6290	6600	6915	7225	4125	4325	4525
235 SOFA APP. MODULAIRE ALLONGE DROIT	96x40/44x33/40	5665	5975	6290	6600	6915	7225	4125	4325	4525
<b>CONFIGURATIONS</b>										
A CONFIG (169-170)	84X40X40	7250	7580	7900	8230	8550	8880	5950	6280	6600

## Liste de prix CDN

### BERLIN

Description	L x P x H	Cuir						Tissu		
		10 Pony	20 Hugo Madras Softy	30 Empire Fantasy Illusion Lotus Tucson Utah Vintage Yukon	40 Elegance Princess Santiago Sensation Sunset Trina	50 Bull Cassiope Dublin	60 Caress	A	B COM	C
B CONFIG (169-171-174)	115X62X40	9990	10470	10940	11420	11890	12370	8090	8545	8990
C CONFIG (096-055-171-170)	116X116X40	14715	15445	16165	16895	17615	18345	11705	12285	12855
D CONFIG (169-171-235)	116X96X40	12140	12730	13315	13905	14490	15080	9440	9930	10415
J CONFIG (041-042)	70X40X40	6880	7150	7430	7700	7980	8250	5700	5880	6050
K CONFIG (041-071-005)	94X62X40	9355	9740	10130	10515	10905	11290	7640	7955	8265
L CONFIG (012-055-071-042)	102X102X40	13895	14550	15220	15875	16545	17200	11165	11610	12040
M CONFIG (041-071-024)	103X89X40	11580	12165	12755	13340	13930	14515	9025	9430	9825

# BERLIN

OPTIMA

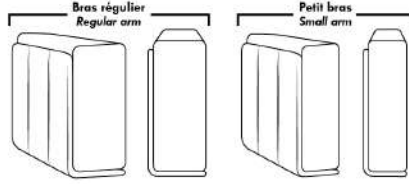

**Spécifications | Specifications**

Appui-tête levé / Headrest up  
 Appui-tête baissé / Headrest down  
 Complètement incliné / Fully reclined

**(A)** Hauteur complète 40" / Total Height  
**(B)** Hauteur appui-tête baissé 33" / Height headrest down  
**(C)** Hauteur du bras 24" / Arm Height  
**(D)** Hauteur du siège 19,5" / Seat height  
**(E)** Profondeur inclinée 65" / Depth fully reclined  
**(F)** Profondeur d'assise 20" ou/ou 22" / Seat depth  
**(G)** Profondeur appui-tête monté 36" / Depth with headrest up

**Siège 30" de large | 30" Seat Width**

**Allongé à rangement / Bumper with storage**  
**Inclinable / Motion**  
**Dos inclinable / Push back**  
**Allongé à rangement / Bumper with storage**

**Siège 23" de large | 23" Seat Width**

**Allongé à rangement / Bumper with storage**  
**Inclinable / Motion**  
**Dos inclinable / Push back**  
**Allongé à rangement / Bumper with storage**

**Autres | Others**

**Fauteuil berçant, pivotant et inclinable / Swivel, rocking motion chair**  
 N'est pas un mécanisme protège-mur / Not a wall hugger mechanism  
 Dégagement mural: 16" / Wall clearance: 16"

**30" Populaires | Popular CONFIGURATIONS 23"**

Nos produits sont fabriqués à la main et des variations mineures peuvent survenir. Our product is hand-made and minor variations can occur.

## Liste de prix CDN

### BRASILIA

LG52 disponible métal et bois. Si bois spécifier couleur.

COMBO: Recouvrement #2 sur les dossiers seulement.

EN TISSU il n'y a pas de coutures sur les sièges.

Tissu uni recommandé pour la base.

\*REMARQUE: En cuir et en tissu, les côtés sans bras et coin rond ne sont pas complètement recouvert de cuir/tissu.

Description	L x P x H	Cuir						Tissu		
		10 Pony	20 Hugo Madras Softy	30 Empire Fantasy Illusion Lotus Tucson Utah Vintage Yukon	40 Elegance Princess Santiago Sensation Sunset Trina	50 Bull Cassiope Dublin	60 Caress	A	B COM	C
001 FAUTEUIL	35X37X33	2340	2475	2675	2825	2975	3150	1700	1800	1890
002 CAUSEUSE	59X37X33	3425	3650	3875	4125	4325	4550	2225	2375	2500
005 CHAISE LONGUE BRAS DROIT	30X65X33	2240	2465	2715	2940	3165	3390	1600	1725	1850
009 CAUSEUSE SANS BRAS	48X37X33	2675	2900	3125	3350	3575	3815	1890	2040	2175
011 CHAISE LONGUE BRAS GAUCHE	30X65X33	2240	2465	2715	2940	3165	3390	1600	1725	1850
012 CAUSEUSE BRAS GAUCHE	54X37X33	3000	3240	3465	3700	3925	4150	2065	2190	2340
021 SOFA APPARTEMENT SANS BRAS	64X37X33	3050	3325	3640	3915	4190	4465	2100	2265	2425
045 CAUSEUSE SANS BRAS ALLONGEE DROIT	67X37X33	3000	3240	3465	3700	3925	4150	2065	2190	2340
050 CENTRE ROND	48X48X33	2240	2415	2615	2790	2965	3150	1675	1815	1925
051 FAUTEUIL SANS BRAS	24X37X33	1625	1775	1925	2075	2225	2375	1350	1440	1550
056 FAUTEUIL BRAS DROIT	30X37X33	1990	2125	2315	2425	2590	2725	1540	1625	1725
057 FAUTEUIL BRAS GAUCHE	30X37X33	1990	2125	2315	2425	2590	2725	1540	1625	1725
061 CAUSEUSE BRAS DROIT	54X37X33	3000	3240	3465	3700	3925	4150	2065	2190	2340
062 FAUTEUIL ANGULAIRE BRAS GAUCHE	64X50X33	2925	3115	3315	3515	3715	3915	2040	2140	2250
063 FAUTEUIL ANGULAIRE BRAS DROIT	64X50X33	2925	3115	3315	3515	3715	3915	2040	2140	2250
086 CAUSEUSE SANS BRAS ALLONGEE GAUCHE	67X37X33	3000	3240	3465	3700	3925	4150	2065	2190	2340
095 SOFA APPARTEMENT	75X37X33	3815	4075	4350	4640	4915	5190	2465	2625	2790
096 SOFA APPARTEMENT BRAS GAUCHE	70X37X33	3400	3675	3965	4250	4515	4800	2265	2450	2625
097 SOFA APPARTEMENT BRAS DROIT	70X37X33	3400	3675	3965	4250	4515	4800	2265	2450	2625
105 SOFA APP. BRAS DROIT ALLONGE GAUCHE	89X37X33	3815	4075	4350	4640	4915	5190	2465	2625	2790
106 SOFA APP. BRAS GAUCHE ALLONGE DROIT	89X37X33	3815	4075	4350	4640	4915	5190	2465	2625	2790
107 CAUSEUSE BRAS DROIT ALLONGEE GAUCHE	73X37X33	3425	3650	3875	4125	4325	4550	2225	2375	2500
108 CAUSEUSE BRAS GAUCHE ALLONGEE DROIT	73X37X33	3425	3650	3875	4125	4325	4550	2225	2375	2500
124 POUF AVEC RANGEMENT	30X22X18	1400	1450	1550	1615	1675	1740	1165	1225	1265
<b>CONFIGURATIONS</b>										
A CONF. A (95-01)	35X75X33	6155	6550	7025	7465	7890	8340	4165	4425	4680
B CONF. B (96-05)	100X65X33	5640	6140	6680	7190	7680	8190	3865	4175	4475
C CONF. C (11-97)	65X100X33	5640	6140	6680	7190	7680	8190	3865	4175	4475

## Liste de prix CDN

### BRASILIA

Description	L x P x H	Cuir						Tissu		
		10 Pony	20 Hugo Madras Softy	30 Empire Fantasy Illusion Lotus Tucson Utah Vintage Yukon	40 Elegance Princess Santiago Sensation Sunset Trina	50 Bull Cassiope Dublin	60 Caress	A	B COM	C
D CONF. D (96-63)	134X50X33	6325	6790	7280	7765	8230	8715	4305	4590	4875
E CONF. E (62-97)	50X134X33	6325	6790	7280	7765	8230	8715	4305	4590	4875
F CONF. F (12-05)	84X65X33	5240	5705	6180	6640	7090	7540	3665	3915	4190
G CONF. G (11-61)	65X84X33	5240	5705	6180	6640	7090	7540	3665	3915	4190
H CONF. H (86-05)	97X65X33	5240	5705	6180	6640	7090	7540	3665	3915	4190
I CONF. I (11-45)	65X97X33	5240	5705	6180	6640	7090	7540	3665	3915	4190
J CONF. J (12-63)	118X50X33	5925	6355	6780	7215	7640	8065	4105	4330	4590
K CONF. K (62-61)	50X118X33	5925	6355	6780	7215	7640	8065	4105	4330	4590
L CONF. L (86-63)	131X50X33	5925	6355	6780	7215	7640	8065	4105	4330	4590
M CONF. M (62-45)	50X131X33	5925	6355	6780	7215	7640	8065	4105	4330	4590
N CONF. N (95-02)	59X75X33	7240	7725	8225	8765	9240	9740	4690	5000	5290
O CONF. O (12-50-61)	102X102X33	8240	8895	9545	10190	10815	11450	5805	6195	6605
P CONF. P (107-106)	73X89X33	7240	7725	8225	8765	9240	9740	4690	5000	5290
Q CONF. Q (105-108)	89X73X33	7240	7725	8225	8765	9240	9740	4690	5000	5290
R CONF. R (107-108)	73X73X33	6850	7300	7750	8250	8650	9100	4450	4750	5000
S CONF. S (86-50-61)	115X102X33	8240	8895	9545	10190	10815	11450	5805	6195	6605
T CONF. T (12-50-45)	102X115X33	8240	8895	9545	10190	10815	11450	5805	6195	6605
U CONF. U (86-50-45)	115X115X33	8240	8895	9545	10190	10815	11450	5805	6195	6605
V CONF. V (96-50-61)	118X102X33	8640	9330	10045	10740	11405	12100	6005	6455	6890
W CONF. W (12-50-97)	102X118X33	8640	9330	10045	10740	11405	12100	6005	6455	6890
X CONF. X (96-50-45)	118X115X33	8640	9330	10045	10740	11405	12100	6005	6455	6890
Y CONF. Y (86-50-97)	115X118X33	8640	9330	10045	10740	11405	12100	6005	6455	6890

# BRASILIA



Hauteur complète 33" | Hauteur de siège 19" | Hauteur devant bras 25" | Profondeur d'assise 21"  
 Total Height 33" | Seat Height 19" | Arm Height 25" | Seat Depth 21"

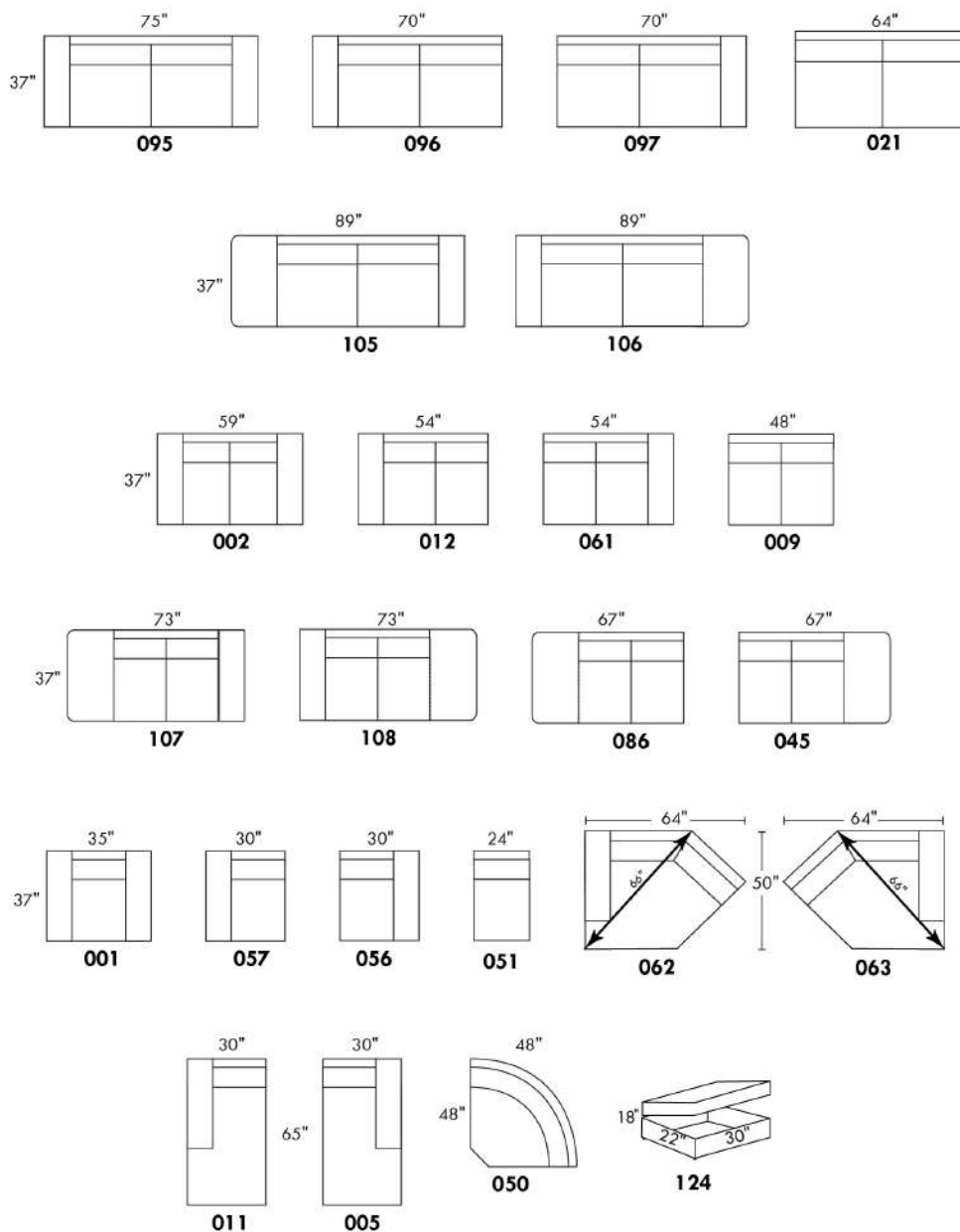

www.jaymar.ca

Toutes les dimensions indiquées sont au pouce près. Nos produits sont fabriqués à la main et des variations mineures peuvent survenir.  
 All dimensions indicated are to the nearest inch. Our product is hand-made and minor variations can occur.



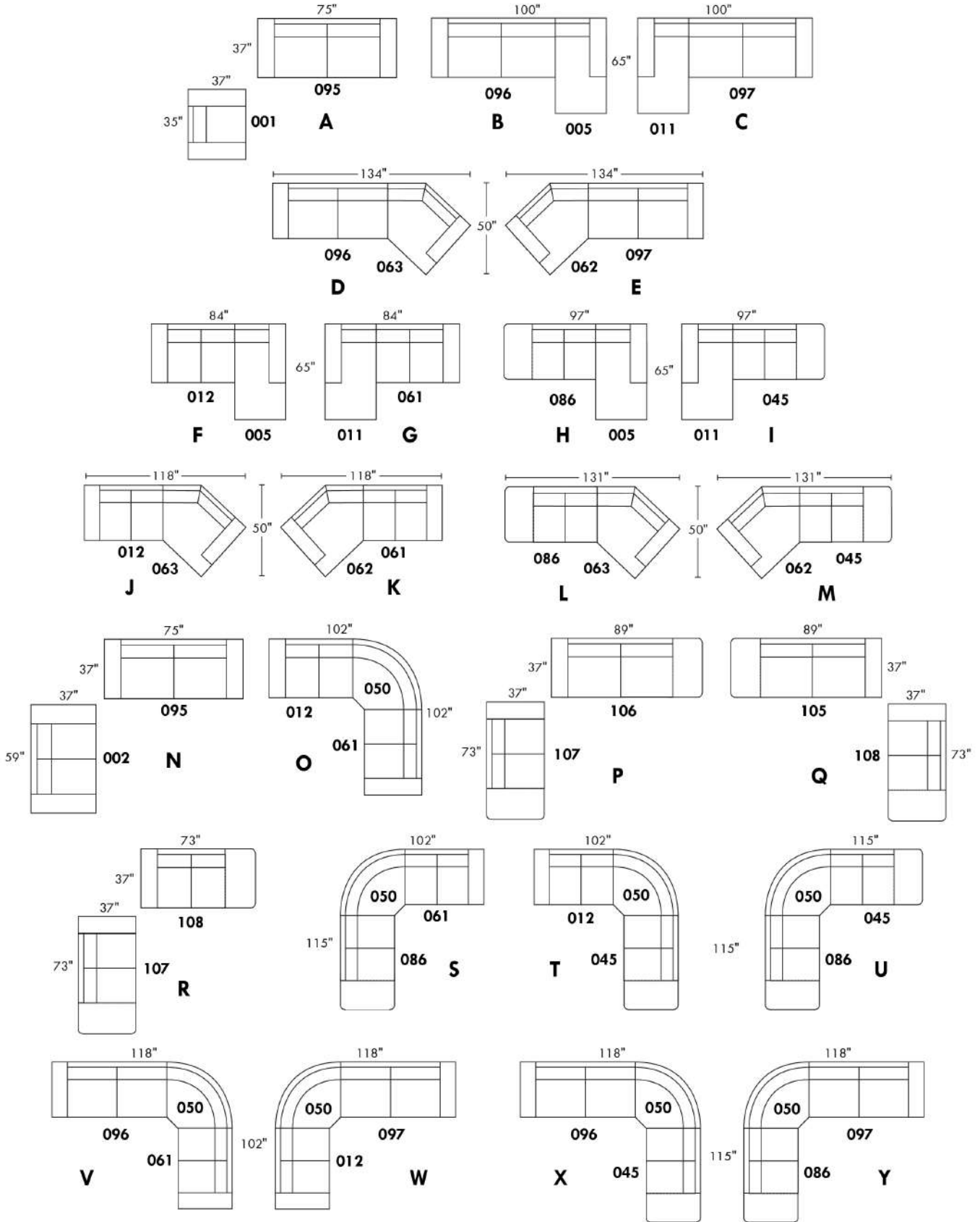

## BROOKLYN

**Caractéristiques:**

- Inclinable motorisé pleine jambe "à mécanisme \*protège-mur " (manuel n/d).
- Appui-tête ajustable manuel sur tous les items (fixe sur centre rond).
- Coussins de siège avec mousse modelée + 1" de mousse mémoire au-dessus; bras avec mousse mémoire.
- Couture: petit fil en tissu et gros fil plat en cuir.
- Chaises longues dos inclinables avec méc. "push back"; dégagement mural 10".

\*Exclus faut. 043 & 163 : Dégagement mural 16"

Note: 2 inclinables séparés par un coin ne peuvent pas ouvrir en même temps. Aucuns inclinables à côté du #155 Petit coin carré.

**OPTIONS**

- Motorisé sans fil (avec batterie): ajoutez \$315/mec.
- \*Appui-tête motorisé: ajoutez \$315 ch. (\*N/D sur items fixe ou chaise longue.)
- Choix de bras (LARGE ou PETIT de 6"): Pattes sur bras LARGE LG187 bois ou LG189 métal (noire ou chrome). Sur PETIT Bras: LG08 bois ou LG64 métal. Spécifiez couleur.
- Profondeur d'assise: 20" ou \*22". \*Le 22" N/D sur faut. 043 & 163.
- Faut. 043-163: avec base en bois; ajoutez \$415 (spécifiez couleur).

**ACCESSOIRES (Seulement sur \*items 159-160-190) :**

- Ancrage \$90 ch | Tablette pivotante & porte verre à vin \$50 ch, porte tablette \$100 & lampe DEL \$125.
- Porte-Gobelet en métal : \$65 ch. (1 par item 160-190 & 2 côte à côte sur item 159). Spécifiez couleur Acier, Noir ou Or.
- \*RANGEMENTS 159-160-190 avec 2 prises USB/Élec. \*Items universels (sans les détails du bras), non finis sur les côtés, doivent être utilisés entre 2 sièges

Description	L x P x H	Cuir						Tissu		
		10 Pony	20 Hugo Madras Softy	30 Empire Fantasy Illusion Lotus Tucson Utah Vintage Yukon	40 Elegance Princess Santiago Sensation Sunset Trina	50 Bull Cassiope Dublin	60 Caress	A	B COM	C
001 FAUTEUIL	43x40x33/40	3475	3675	3875	4075	4275	4475	2775	2850	2925
002 CAUSEUSE	66x40x33/40	4975	5215	5450	5690	5925	6165	3925	4075	4225
003 SOFA	90x40x33/40	6000	6315	6625	6940	7250	7565	4740	4925	5115
005 CHAISE LONGUE BRAS DROIT	34x62x33/40	3250	3390	3525	3665	3800	3940	2565	2675	2790
009 CAUSEUSE SANS BRAS	47x40x33/40	3490	3640	3790	3940	4090	4240	2700	2850	3000
011 CHAISE LONGUE BRAS GAUCHE	34x62x33/40	3250	3390	3525	3665	3800	3940	2565	2675	2790
012 CAUSEUSE BRAS GAUCHE	57x40x33/40	4275	4475	4675	4875	5075	5275	3350	3490	3625
017 FAUTEUIL DOUBLE	50x40x33/40	3650	3865	4075	4290	4500	4715	2890	3015	3140
021 SOFA APPARTEMENT SANS BRAS	61x40x33/40	3940	4150	4365	4575	4790	5000	3025	3200	3375
024 CAUSEUSE MODULAIRE ALLONGEE DROIT	89x40/44x33/40	5475	5815	6150	6490	6825	7165	3950	4150	4350
040 SOFA SANS BRAS	71x40x33/40	4515	4740	4965	5190	5415	5640	3515	3715	3915
041 FAUTEUIL INCLINABLE BRAS-G	34x40x33/40	3440	3575	3715	3850	3990	4125	2850	2940	3025
042 FAUTEUIL INCLINABLE BRAS-D	34x40x33/40	3440	3575	3715	3850	3990	4125	2850	2940	3025
043 FAUTEUIL INCLINABLE BERÇANT PIVOTANT	30x34x42	4075	4300	4525	4750	4975	5200	3350	3440	3525
044 FAUTEUIL INCLINABLE	43x40x33/40	4150	4325	4500	4675	4850	5025	3440	3515	3590
045 CAUSEUSE SANS BRAS ALLONGEE DROIT	68x40x33/40	4150	4340	4525	4715	4900	5090	3225	3365	3500

## BROOKLYN

### Caractéristiques:

- Inclinable motorisé pleine jambe "à mécanisme \*protège-mur " (manuel n/d).
- Appui-tête ajustable manuel sur tous les items (fixe sur centre rond).
- Coussins de siège avec mousse modelée + 1" de mousse mémoire au-dessus; bras avec mousse mémoire.
- Couture: petit fil en tissu et gros fil plat en cuir.
- Chaises longues dos inclinables avec méc. "push back"; dégagement mural 10".

\*Exclus faut. 043 & 163 : Dégagement mural 16"

Note: 2 inclinables séparés par un coin ne peuvent pas ouvrir en même temps. Aucuns inclinables à côté du #155 Petit coin carré.

### OPTIONS

- Motorisé sans fil (avec batterie): ajoutez \$315/mec.
- \*Appui-tête motorisé: ajoutez \$315 ch. (\*N/D sur items fixe ou chaise longue.)
- Choix de bras (LARGE ou PETIT de 6"): Pattes sur bras LARGE LG187 bois ou LG189 métal (noire ou chrome). Sur PETIT Bras: LG08 bois ou LG64 métal. Spécifiez couleur.
- Profondeur d'assise: 20" ou \*22". \*Le 22" N/D sur faut. 043 & 163.
- Faut. 043-163: avec base en bois; ajoutez \$415 (spécifiez couleur).

### ACCESSOIRES (Seulement sur \*items 159-160-190) :

- Ancrage \$90 ch | Tablette pivotante & porte verre à vin \$50 ch, porte tablette \$100 & lampe DEL \$125.
- Porte-Gobelet en métal : \$65 ch. (1 par item 160-190 & 2 côte à côte sur item 159). Spécifiez couleur Acier, Noir ou Or.
- \*RANGEMENTS 159-160-190 avec 2 prises USB/Élec. \*Items universels (sans les détails du bras), non finis sur les côtés, doivent être utilisés entre 2 sièges

Description	L x P x H	Cuir						Tissu		
		10 Pony	20 Hugo Madras Softy	30 Empire Fantasy Illusion Lotus Tucson Utah Vintage Yukon	40 Elegance Princess Santiago Sensation Sunset Trina	50 Bull Cassiope Dublin	60 Caress	A	B COM	C
048 CAUSEUSE MODULAIRE ALLONGEE GAUCHE	89x40/44x33/40	5475	5815	6150	6490	6825	7165	3950	4150	4350
050 CENTRE ROND	49x49x33	3040	3240	3440	3640	3840	4040	2190	2300	2415
051 FAUTEUIL SANS BRAS	24x40x33/40	2000	2100	2200	2300	2400	2500	1540	1640	1740
052 SOFA BRAS GAUCHE	81x40x33/40	5300	5550	5800	6050	6300	6550	4150	4340	4525
053 SOFA BRAS DROIT	81x40x33/40	5300	5550	5800	6050	6300	6550	4150	4340	4525
055 COIN CARRE	44x44x33/40	3515	3725	3940	4150	4365	4575	2740	2840	2940
056 FAUTEUIL BRAS DROIT	34x40x33/40	2790	2915	3040	3165	3290	3415	2175	2275	2375
057 FAUTEUIL BRAS GAUCHE	34x40x33/40	2790	2915	3040	3165	3290	3415	2175	2275	2375
061 CAUSEUSE BRAS DROIT	57x40x33/40	4275	4475	4675	4875	5075	5275	3350	3490	3625
071 FAUTEUIL INCLINABLE SANS BRAS	24x40x33/40	2665	2775	2890	3000	3115	3225	2225	2340	2450
086 CAUSEUSE SANS BRAS ALLONGEE GAUCHE	68x40x33/40	4150	4340	4525	4715	4900	5090	3225	3365	3500
088 FAUTEUIL SANS BRAS ALLONGE GAUCHE	45x40x33/40	2650	2825	3000	3175	3350	3525	2040	2125	2215
089 FAUTEUIL SANS BRAS ALLONGE DROIT	45x40x33/40	2650	2825	3000	3175	3350	3525	2040	2125	2215
095 SOFA APPARTEMENT	80x40x33/40	5415	5715	6015	6315	6615	6915	4250	4440	4625
096 SOFA APPARTEMENT BRAS GAUCHE	71x40x33/40	4725	4965	5200	5440	5675	5915	3650	3840	4025
097 SOFA APPARTEMENT BRAS DROIT	71x40x33/40	4725	4965	5200	5440	5675	5915	3650	3840	4025
124 POUF AVEC RANGEMENT	30x22x17	1375	1425	1475	1525	1575	1625	1175	1225	1275

## BROOKLYN

### Caractéristiques:

- Inclinable motorisé pleine jambe "à mécanisme \*protège-mur " (manuel n/d).
- Appui-tête ajustable manuel sur tous les items (fixe sur centre rond).
- Coussins de siège avec mousse modelée + 1" de mousse mémoire au-dessus; bras avec mousse mémoire.
- Couture: petit fil en tissu et gros fil plat en cuir.
- Chaises longues dos inclinables avec méc. "push back"; dégagement mural 10".

\*Exclus faut. 043 & 163 : Dégagement mural 16"

Note: 2 inclinables séparés par un coin ne peuvent pas ouvrir en même temps. Aucuns inclinables à côté du #155 Petit coin carré.

### OPTIONS

- Motorisé sans fil (avec batterie): ajoutez \$315/mec.
- \*Appui-tête motorisé: ajoutez \$315 ch. (\*N/D sur items fixe ou chaise longue.)
- Choix de bras (LARGE ou PETIT de 6"): Pattes sur bras LARGE LG187 bois ou LG189 métal (noire ou chrome). Sur PETIT Bras: LG08 bois ou LG64 métal. Spécifiez couleur.
- Profondeur d'assise: 20" ou \*22". \*Le 22" N/D sur faut. 043 & 163.
- Faut. 043-163: avec base en bois; ajoutez \$415 (spécifiez couleur).

### ACCESSOIRES (Seulement sur \*items 159-160-190) :

- Ancrage \$90 ch | Tablette pivotante & porte verre à vin \$50 ch, porte tablette \$100 & lampe DEL \$125.
- Porte-Gobelet en métal : \$65 ch. (1 par item 160-190 & 2 côte à côte sur item 159). Spécifiez couleur Acier, Noir ou Or.
- \*RANGEMENTS 159-160-190 avec 2 prises USB/Élec. \*Items universels (sans les détails du bras), non finis sur les côtés, doivent être utilisés entre 2 sièges

Description	L x P x H	Cuir						Tissu		
		10 Pony	20 Hugo Madras Softy	30 Empire Fantasy Illusion Lotus Tucson Utah Vintage Yukon	40 Elegance Princess Santiago Sensation Sunset Trina	50 Bull Cassiope Dublin	60 Caress	A	B COM	C
155 PETIT COIN CARRE	40x40x33/40	3515	3725	3940	4150	4365	4575	2740	2840	2940
159 RANGEMENT À ANGLE	10/25x35x22	1375	1440	1500	1565	1625	1690	1050	1075	1100
160 RANGEMENT DROIT	10x35x22	1325	1390	1450	1515	1575	1640	1000	1025	1050
163 FAUT. DBL INCL. BERCANT PIVOTANT	33x34x42	4175	4415	4650	4890	5125	5365	3365	3450	3540
165 FAUTEUIL DOUBLE INCLINABLE	50x40x33/40	4325	4540	4750	4965	5175	5390	3575	3715	3850
167 SOFA APP. SANS BRAS ALLONGE GAUCHE	82x40x33/40	4600	4850	5100	5350	5600	5850	3540	3725	3915
168 SOFA APP. SANS BRAS ALLONGE DROIT	82x40x33/40	4600	4850	5100	5350	5600	5850	3540	3725	3915
169 FAUTEUIL DOUBLE INCLINABLE BRAS GAUCHE	41x40x33/40	3625	3790	3950	4115	4275	4440	2975	3140	3300
170 FAUTEUIL DOUBLE INCLINABLE BRAS DROIT	41x40x33/40	3625	3790	3950	4115	4275	4440	2975	3140	3300
171 FAUTEUIL DOUBLE INCLINABLE SANS BRAS	31x40x33/40	2850	2965	3075	3190	3300	3415	2340	2465	2590
173 CHAISE LONGUE DOUBLE BRAS GAUCHE	41x62x33/40	3515	3715	3915	4115	4315	4515	2775	2940	3100
174 CHAISE LONGUE DOUBLE BRAS DROIT	41x62x33/40	3515	3715	3915	4115	4315	4515	2775	2940	3100
175 FAUTEUIL DOUBLE BRAS GAUCHE	41x40x33/40	2940	3115	3290	3465	3640	3815	2315	2450	2590
176 FAUTEUIL DOUBLE BRAS DROIT	41x40x33/40	2940	3115	3290	3465	3640	3815	2315	2450	2590
177 FAUTEUIL DOUBLE SANS BRAS	31x40x33/40	2190	2315	2440	2565	2690	2815	1665	1775	1890
178 FAUTEUIL DOUBLE SANS BRAS ALLONGE-G	52x40x33/40	2840	3015	3190	3365	3540	3715	2225	2340	2450
179 FAUTEUIL DOUBLE SANS BRAS ALLONGE-D	52x40x33/40	2840	3015	3190	3365	3540	3715	2225	2340	2450

## BROOKLYN

### Caractéristiques:

- Inclinable motorisé pleine jambe "à mécanisme \*protège-mur " (manuel n/d).
- Appui-tête ajustable manuel sur tous les items (fixe sur centre rond).
- Coussins de siège avec mousse modelée + 1" de mousse mémoire au-dessus; bras avec mousse mémoire.
- Couture: petit fil en tissu et gros fil plat en cuir.
- Chaises longues dos inclinables avec méc. "push back"; dégagement mural 10".

\*Exclus faut. 043 & 163 : Dégagement mural 16"

Note: 2 inclinables séparés par un coin ne peuvent pas ouvrir en même temps. Aucuns inclinables à côté du #155 Petit coin carré.

### OPTIONS

- Motorisé sans fil (avec batterie): ajoutez \$315/mec.
- \*Appui-tête motorisé: ajoutez \$315 ch. (\*N/D sur items fixe ou chaise longue.)
- Choix de bras (LARGE ou PETIT de 6"): Pattes sur bras LARGE LG187 bois ou LG189 métal (noire ou chrome). Sur PETIT Bras: LG08 bois ou LG64 métal. Spécifiez couleur.
- Profondeur d'assise: 20" ou \*22". \*Le 22" N/D sur faut. 043 & 163.
- Faut. 043-163: avec base en bois; ajoutez \$415 (spécifiez couleur).

### ACCESSOIRES (Seulement sur \*items 159-160-190) :

- Ancrage \$90 ch | Tablette pivotante & porte verre à vin \$50 ch, porte tablette \$100 & lampe DEL \$125.
- Porte-Gobelet en métal : \$65 ch. (1 par item 160-190 & 2 côte à côte sur item 159). Spécifiez couleur Acier, Noir ou Or.
- \*RANGEMENTS 159-160-190 avec 2 prises USB/Élec. \*Items universels (sans les détails du bras), non finis sur les côtés, doivent être utilisés entre 2 sièges

Description	L x P x H	Cuir						Tissu		
		10 Pony	20 Hugo Madras Softy	30 Empire Fantasy Illusion Lotus Tucson Utah Vintage Yukon	40 Elegance Princess Santiago Sensation Sunset Trina	50 Bull Cassiope Dublin	60 Caress	A	B COM	C
186 CAUS. SANS BRAS ALLONGEE RANGEMENT-G	68x40x33/40	4450	4640	4825	5015	5200	5390	3515	3665	3815
187 CAUS. SANS BRAS ALLONGEE RANGEMENT-D	68x40x33/40	4450	4640	4825	5015	5200	5390	3515	3665	3815
188 FAUT. SANS BRAS ALLONGE RANGEMENT-G	45x40x33/40	2950	3125	3300	3475	3650	3825	2340	2415	2490
189 FAUT. SANS BRAS ALLONGE RANGEMENT-D	45x40x33/40	2950	3125	3300	3475	3650	3825	2340	2415	2490
190 PETIT RANGEMENT À ANGLE	10/20x35x22	1325	1390	1450	1515	1575	1640	1000	1025	1050
221 FAUT. DBL SANS BRAS ALLONGE RANGEMENT-G	52x40x33/40	3140	3315	3490	3665	3840	4015	2515	2640	2765
222 FAUT. DBL SANS BRAS ALLONGE RANGEMENT-D	52x40x33/40	3140	3315	3490	3665	3840	4015	2515	2640	2765
223 SOFA APP SANS BRAS ALLONGE RANGEMENT-G	82x40x33/40	4890	5150	5415	5675	5940	6200	3840	4025	4215
224 SOFA APP SANS BRAS ALLONGE RANGEMENT-D	82x40x33/40	4890	5150	5415	5675	5940	6200	3840	4025	4215
230 CHAISE LONGUE DOUBLE DOS INCL. BRAS-G	41x62x33/40	3865	4050	4240	4425	4615	4800	3025	3200	3375
231 CHAISE LONGUE DOUBLE DOS INCL. BRAS-D	41x62x33/40	3865	4050	4240	4425	4615	4800	3025	3200	3375
232 CHAISE LONGUE DOS INCLINABLE BRAS-G	34x62x33/40	3575	3750	3925	4100	4275	4450	2840	2950	3065
233 CHAISE LONGUE DOS INCLINABLE BRAS-D	34x62x33/40	3575	3750	3925	4100	4275	4450	2840	2950	3065
234 SOFA APP. MODULAIRE ALLONGE GAUCHE	96x40/44x33/40	5665	5975	6290	6600	6915	7225	4125	4325	4525
235 SOFA APP. MODULAIRE ALLONGE DROIT	96x40/44x33/40	5665	5975	6290	6600	6915	7225	4125	4325	4525
<b>CONFIGURATIONS</b>										
A CONFIG (169-170)	81X40X40	7250	7580	7900	8230	8550	8880	5950	6280	6600

## Liste de prix CDN

### BROOKLYN

Description	L x P x H	Cuir						Tissu		
		10 Pony	20 Hugo Madras Softy	30 Empire Fantasy Illusion Lotus Tucson Utah Vintage Yukon	40 Elegance Princess Santiago Sensation Sunset Trina	50 Bull Cassiope Dublin	60 Caress	A	B COM	C
B CONFIG (169-171-174)	113X62X40	9990	10470	10940	11420	11890	12370	8090	8545	8990
C CONFIG (096-055-171-170)	116X116X40	14715	15445	16165	16895	17615	18345	11705	12285	12855
D CONFIG (169-171-235)	116X96X40	12140	12730	13315	13905	14490	15080	9440	9930	10415
J CONFIG (041-042)	67X40X40	6880	7150	7430	7700	7980	8250	5700	5880	6050
K CONFIG (041-071-005)	92X62X40	9355	9740	10130	10515	10905	11290	7640	7955	8265
L CONFIG (012-055-071-042)	102X102X40	13895	14550	15220	15875	16545	17200	11165	11610	12040
M CONFIG (041-071-024)	102X89X40	11580	12165	12755	13340	13930	14515	9025	9430	9825

# BROOKLYN

OPTIMA

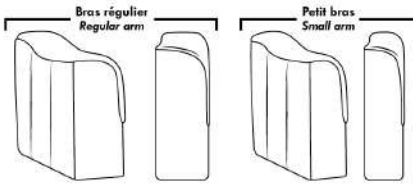

## Spécifications | Specifications

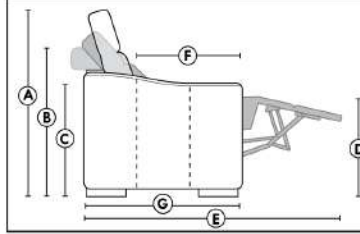

- Appui-tête levé / Headrest up
  - Appui-tête baissé / Headrest down
  - Complètement incliné / Fully reclined
- (A)** Hauteur complète 40" / Total Height  
**(B)** Hauteur appui-tête baissé 33" / Height headrest down  
**(C)** Hauteur du bras 24" / Arm Height  
**(D)** Hauteur du siège 19,5" / Seat height  
**(E)** Profondeur inclinée 65" / Depth fully reclined  
**(F)** Profondeur d'assise 20" ou/ou 22" / Seat depth  
**(G)** Profondeur appui-tête monté 36" / Depth with headrest up

### Siège 30" de large | 30" Seat Width

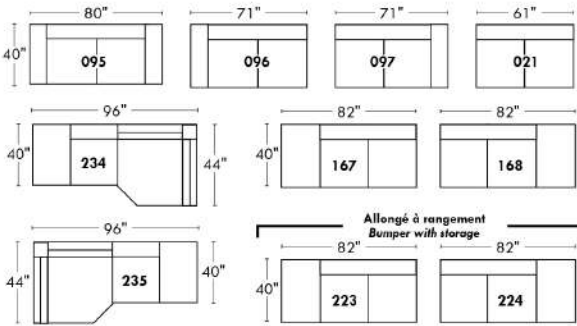

### Siège 23" de large | 23" Seat Width

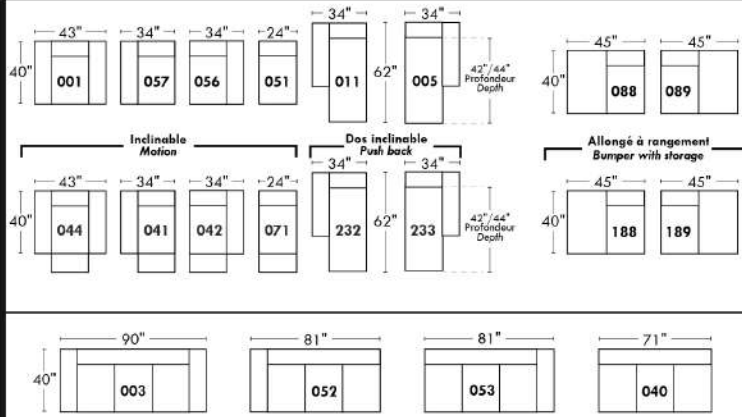
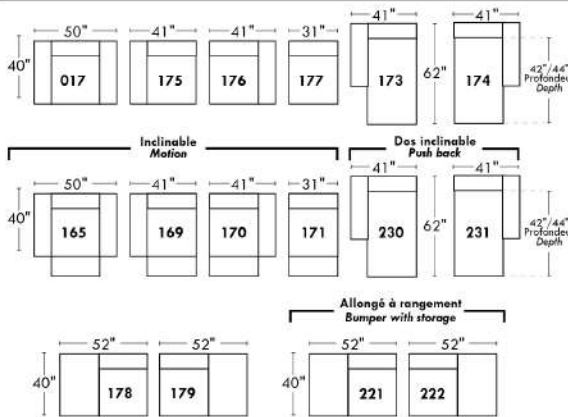
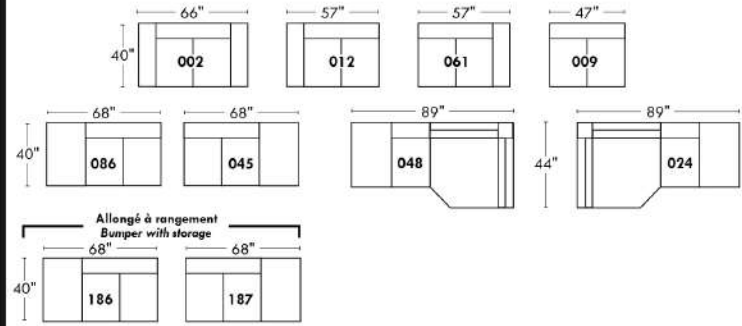

### Autres | Others

Fauteuil berçant, pivotant et inclinable

N'est pas un mécanisme proloège-mur  
Dégagement mural: 16"

Swivel, rocking motion chair

Not a wall hugger mechanism  
Wall clearance: 16"

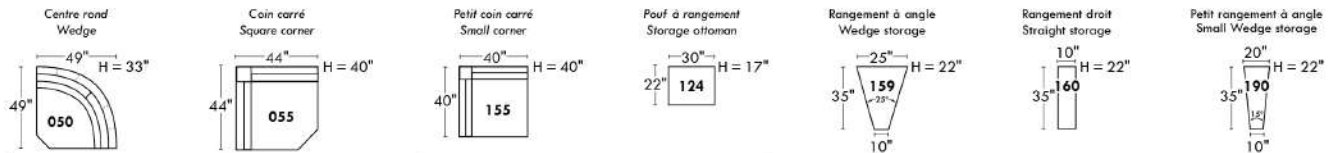
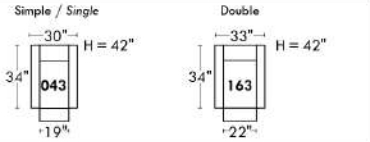

### 30" Populaires | Popular CONFIGURATIONS 23"

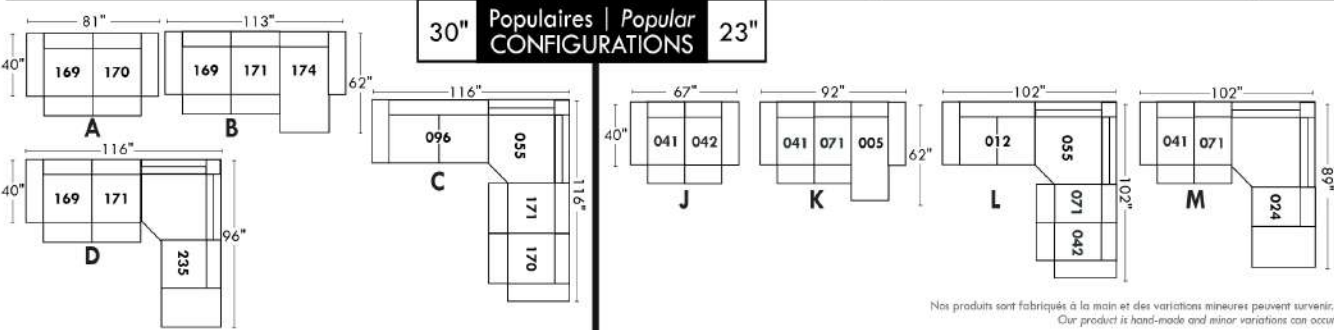

Nos produits sont fabriqués à la main et des variations mineures peuvent survenir.  
Our product is hand-made and minor variations can occur.

## Liste de prix CDN

### CAPE COD

EN CUIR: Les dossiers et les sièges auront des coutures décoratives parallèles. Les dossiers seront retenus par une fermeture éclair.

Rembourrage des sièges et des bras contient des plumes.

Spécifier couleur des pattes LG103.

COMBO: Recouvrement #2 les dos et sièges.  
Coussins de dos et sièges reversibles.

Description	L x P x H	Cuir						Tissu		
		10 Pony	20 Hugo Madras Softy	30 Empire Fantasy Illusion Lotus Tucson Utah Vintage Yukon	40 Elegance Princess Santiago Sensation Sunset Trina	50 Bull Cassiope Dublin	60 Caress	A	B COM	C
002 CAUSEUSE	72X41X34	4465	4665	4915	5150	5375	5600	2840	3025	3240
005 CHAISE LONGUE BRAS DROIT	45X70X34	3665	3865	4090	4300	4515	4740	2600	2750	2925
006 POUF	35X24X17	1275	1325	1400	1450	1540	1600	915	940	975
011 CHAISE LONGUE BRAS GAUCHE	45X70X34	3665	3865	4090	4300	4515	4740	2600	2750	2925
017 FAUTEUIL DOUBLE	55X41X34	3500	3715	3940	4150	4340	4550	2490	2625	2750
021 SOFA APPARTEMENT SANS BRAS	70X41X34	3925	4200	4490	4775	5025	5300	2900	3115	3325
051 FAUTEUIL SANS BRAS	35X41X34	2075	2315	2500	2725	2940	3150	1850	1990	2100
055 COIN CARRE	45X45X34	2240	2375	2500	2650	2775	2915	1850	1965	2075
056 FAUTEUIL BRAS DROIT	45X41X34	2790	3000	3240	3440	3650	3850	2150	2315	2415
057 FAUTEUIL BRAS GAUCHE	45X41X34	2790	3000	3240	3440	3650	3850	2150	2315	2415
088 FAUTEUIL SANS BRAS ALLONGE GAUCHE	56X41X34	2740	2940	3150	3325	3525	3725	2065	2190	2340
089 FAUTEUIL SANS BRAS ALLONGE DROIT	56X41X34	2740	2940	3150	3325	3525	3725	2065	2190	2340
095 SOFA APPARTEMENT	90X41X34	5300	5590	5865	6140	6415	6700	3465	3715	3950
096 SOFA APPARTEMENT BRAS GAUCHE	80X41X34	4600	4865	5165	5425	5715	5975	3225	3450	3700
097 SOFA APPARTEMENT BRAS DROIT	80X41X34	4600	4865	5165	5425	5715	5975	3225	3450	3700
<b>CONFIGURATIONS</b>										
A CONF. (96-55-56)	90X125X34	9630	10240	10905	11515	12140	12740	7225	7730	8190
B CONF. (88-55-89)	101X101X34	7720	8255	8800	9300	9825	10365	5980	6345	6755
C CONF. (11-51-55-89)	125X101X34	10720	11495	12240	13000	13755	14530	8365	8895	9440
D CONF. (11-97)	125X70X34	8265	8730	9255	9725	10230	10715	5825	6200	6625



# CAPE COD



Hauteur complète 34" | Hauteur de siège 18" | Hauteur devant bras 24" | Profondeur d'assise 24"  
 Total Height 34" | Seat Height 18" | Arm Height 24" | Seat Depth 24"

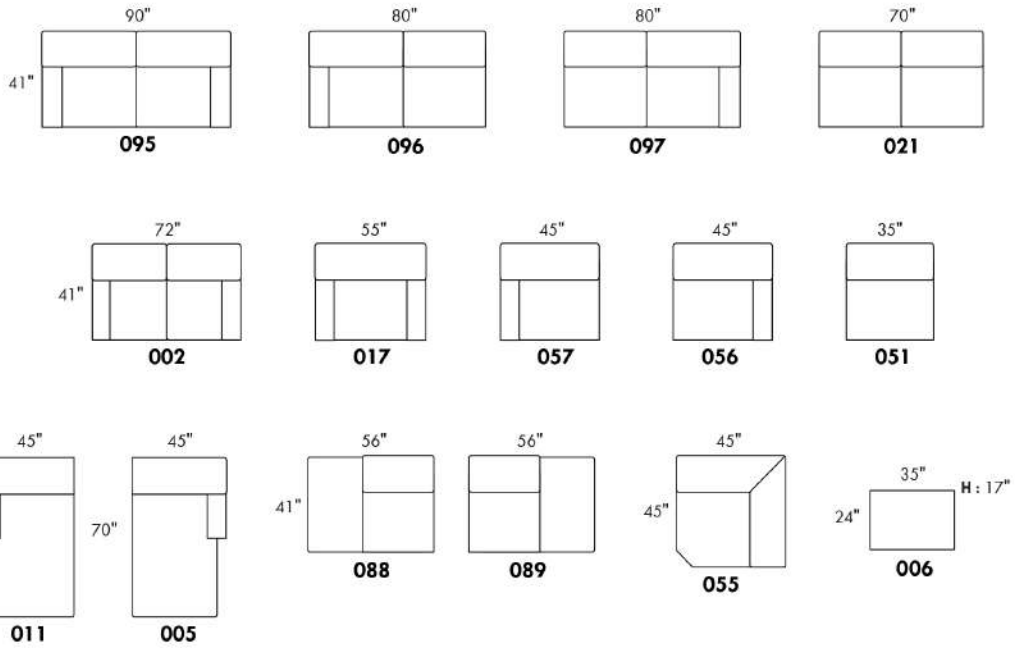

## CONFIGURATIONS

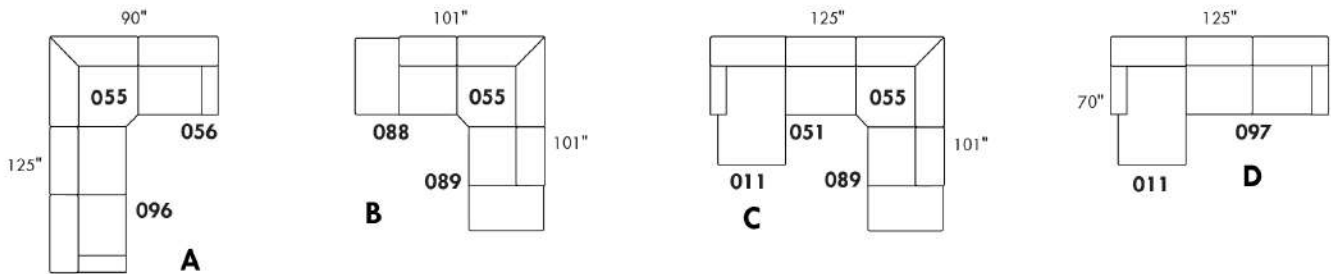

www.jaymar.ca

Toutes les dimensions indiquées sont au pouce près. Nos produits sont fabriqués à la main et des variations mineures peuvent survenir.  
 All dimensions indicated are to the nearest inch. Our product is hand-made and minor variations can occur.

## Liste de prix CDN

### CAVALIA

CARACTÉRISTIQUES: Coussins de siège avec mousse mémoire. Couture: Double et française. EN TISSU il n'y a pas de coutures verticales sur les dossiers.

PATTES: Spécifiez couleur de pattes LG109.

COMBO: Recouvrement #2 sur les dossiers, sièges et dessus de bras.

TISSU UNI recommandé pour la base.

N.B.: En cuir et en tissu, les côtés sans bras et coin rond ne sont pas complètement recouvert de cuir/tissu.

Description	L x P x H	Cuir						Tissu		
		10 Pony	20 Hugo Madras Softy	30 Empire Fantasy Illusion Lotus Tucson Utah Vintage Yukon	40 Elegance Princess Santiago Sensation Sunset Trina	50 Bull Cassiope Dublin	60 Caress	A	B COM	C
001 FAUTEUIL	46X37X34	2615	2800	3015	3225	3400	3590	1875	2000	2125
002 CAUSEUSE	69X37X34	3750	3990	4275	4525	4800	5050	2465	2615	2750
005 CHAISE LONGUE BRAS DROIT	43X62X34	2525	2740	2950	3150	3325	3525	1765	1875	1990
006 POUF	25.5X25.5X18	1275	1325	1400	1450	1540	1600	925	965	990
011 CHAISE LONGUE BRAS GAUCHE	43X62X34	2525	2740	2950	3150	3325	3525	1765	1875	1990
012 CAUSEUSE BRAS GAUCHE	57X37X34	3225	3450	3715	3950	4200	4450	2265	2425	2600
024 CAUSEUSE MODULAIRE ALLONGEE DROIT	90X37X34	4300	4675	5075	5440	5825	6200	3150	3390	3640
048 CAUSEUSE MODULAIRE ALLONGEE GAUCHE	90X37X34	4300	4675	5075	5440	5825	6200	3150	3390	3640
050 CENTRE ROND	47X47X34	2225	2415	2625	2825	3015	3225	1725	1840	1950
055 COIN CARRE	37X37X34	2150	2365	2565	2750	2950	3150	1650	1775	1890
056 FAUTEUIL BRAS DROIT	43X37X34	2090	2265	2465	2650	2825	3000	1715	1825	1925
057 FAUTEUIL BRAS GAUCHE	43X37X34	2090	2265	2465	2650	2825	3000	1715	1825	1925
061 CAUSEUSE BRAS DROIT	57X37X34	3225	3450	3715	3950	4200	4450	2265	2425	2600
088 FAUTEUIL SANS BRAS ALLONGE GAUCHE	53X37X34	2365	2525	2750	2950	3150	3325	1715	1825	1925
089 FAUTEUIL SANS BRAS ALLONGE DROIT	53X37X34	2365	2525	2750	2950	3150	3325	1715	1825	1925
095 SOFA APPARTEMENT	87X37X34	4215	4515	4840	5150	5440	5750	2840	3015	3200
096 SOFA APPARTEMENT BRAS GAUCHE	75X37X34	3675	3975	4300	4615	4915	5215	2675	2850	3040
097 SOFA APPARTEMENT BRAS DROIT	75X37X34	3675	3975	4300	4615	4915	5215	2675	2850	3040
<b>CONFIGURATIONS</b>										
A CONF. A (12-50-61)	104X104X34	8675	9315	10055	10725	11415	12125	6255	6690	7150
B CONF. B (12-50-89)	100X104X34	7815	8390	9090	9725	10365	11000	5705	6090	6475
C CONF. C (88-50-89)	100X100X34	6955	7465	8125	8725	9315	9875	5155	5490	5800
D CONF. D (96-50-56)	90X122X34	7990	8655	9390	10090	10755	11440	6115	6515	6915
E CONF. E (95-01-06)	87X37X34	8105	8640	9255	9825	10380	10940	5640	5980	6315
F CONF. F (12-50-97)	122X104X34	9125	9840	10640	11390	12130	12890	6665	7115	7590
G CONF. G (96-05)	118X62X34	6200	6715	7250	7765	8240	8740	4440	4725	5030

Hauteur complète 34" | Hauteur de siège 18" | Hauteur devant bras 24" | Profondeur d'assise 21"  
 Total Height 34" | Seat Height 18" | Arm Height 24" | Seat Depth 21"

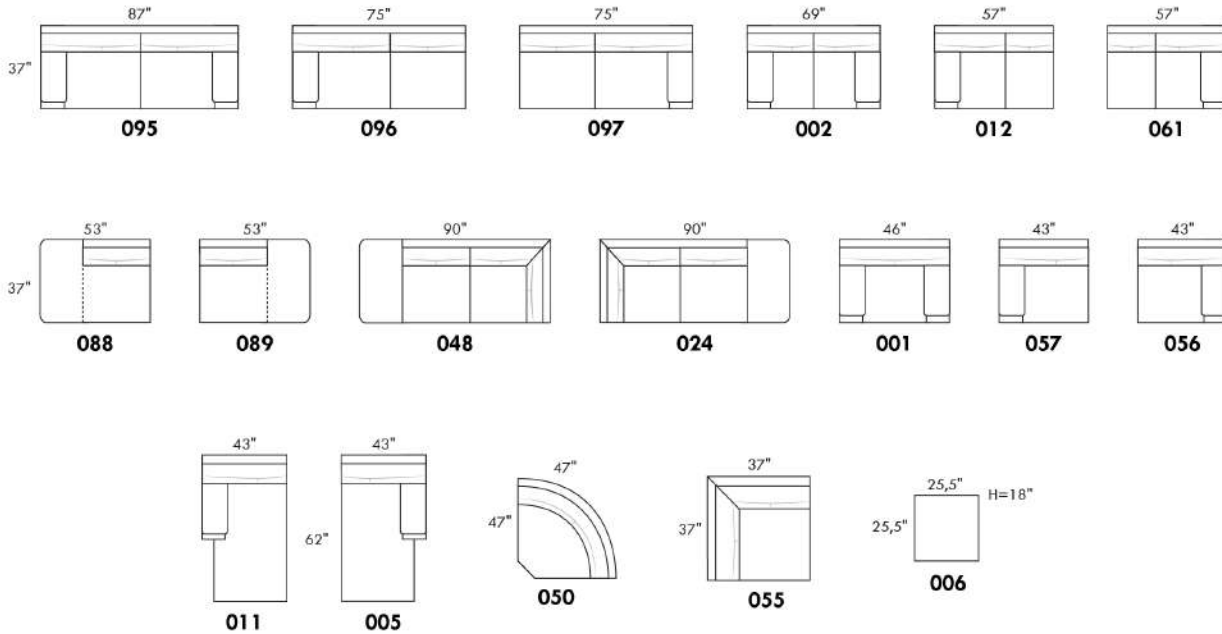

## CONFIGURATIONS

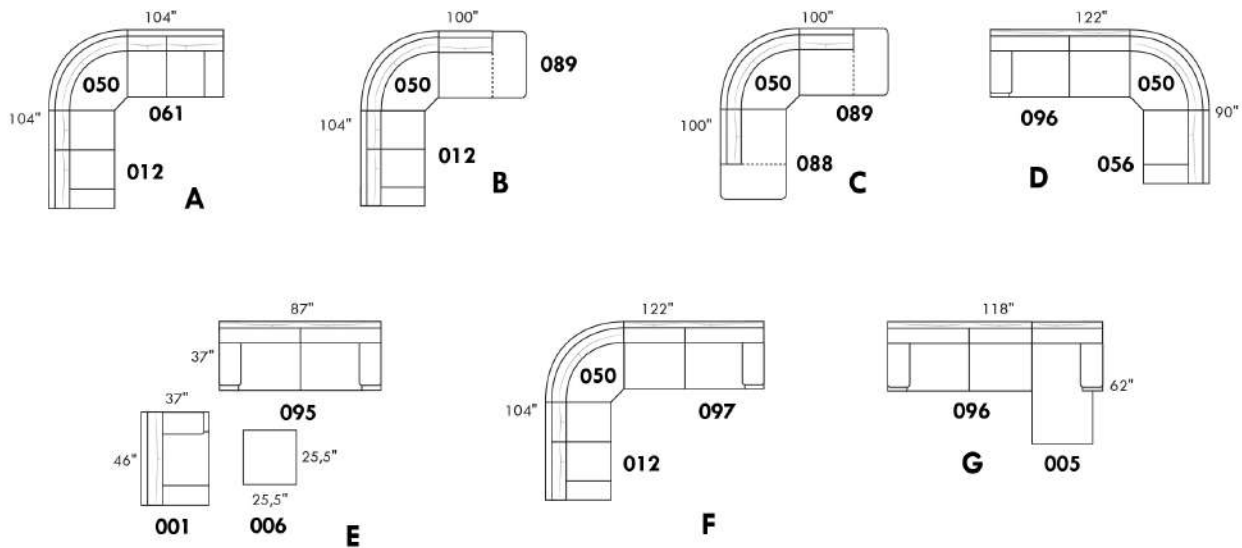

[www.jaymar.ca](http://www.jaymar.ca)

Toutes les dimensions indiquées sont au pouce près. Nos produits sont fabriqués à la main et des variations mineures peuvent survenir.  
 All dimensions indicated are to the nearest inch. Our product is hand-made and minor variations can occur.

## CHAMONIX

### Caractéristiques:

- Inclinable motorisé pleine jambe "à méc. \*protège-mur" (manuel n/d).
- Appui-tête ajustable manuel sur tous les items (fixe sur centre rond).
- Coussins de siège avec mousse modelée + 1" de mousse mémoire au-dessus; bras avec mousse mémoire.
- Couture: petit fil en tissu et gros fil plat en cuir.
- Chaises longues dos inclinables avec mécanisme "push back"; dégagement mural 10".
- \*Exclus faut. 043 & 163 : Dégagement mural 16".

Note: 2 inclinables séparés par un coin ne peuvent pas ouvrir en même temps. Aucuns inclinables à côté du #155 Petit coin carré.

### OPTIONS

- Motorisé sans fil (batterie): ajoutez \$315/mec.
- \*Appui-tête motorisé: ajoutez \$315 ch. (\*N/D sur items fixe ou chaise longue.)
- Choix de bras (LARGE ou PETIT de 6"): Pattes sur bras LARGE: LG187 bois ou Métal: LG189 cyl. (noire ou chrome) ou LG64 (carré). PETIT bras: LG08 bois ou Métal: LG196 cyl. (noire ou chrome) ou LG64 (carré). Spécifiez couleur.
- Profondeur d'assise : 20" ou \*22". \*Le 22" N/D sur faut. 043 & 163.
- Faut. 043-163: base en bois, ajoutez \$415; spécifiez couleur.

### ACCESSOIRES (n/d sur petit bras de 6 po)

- Ancrage \$90 ch | Tablette pivotante & porte verre à vin \$50 ch, Porte tablette \$100 & Lampe DEL \$125.
- Porte-Gobelet en métal: \$65 ch. (1 par bras ou item 160-190 & 2 côte à côte sur item 159). Spécifiez couleur Acier, Noir ou Or.
- \*RANGEMENTS 159-160-190 avec 2 prises USB/Élec. \*Items universels, doivent être utilisés entre 2 sièges.

Description	L x P x H	Cuir						Tissu		
		10 Pony	20 Hugo Madras Softy	30 Empire Fantasy Illusion Lotus Tucson Utah Vintage Yukon	40 Elegance Princess Santiago Sensation Sunset Trina	50 Bull Cassiope Dublin	60 Caress	A	B COM	C
001 FAUTEUIL	42x40x33/40	3475	3675	3875	4075	4275	4475	2775	2850	2925
002 CAUSEUSE	65x40x33/40	4975	5215	5450	5690	5925	6165	3925	4075	4225
003 SOFA	89x40x33/40	6000	6315	6625	6940	7250	7565	4740	4925	5115
005 CHAISE LONGUE BRAS DROIT	33x62x33/40	3250	3390	3525	3665	3800	3940	2565	2675	2790
009 CAUSEUSE SANS BRAS	47x40x33/40	3490	3640	3790	3940	4090	4240	2700	2850	3000
011 CHAISE LONGUE BRAS GAUCHE	33x62x33/40	3250	3390	3525	3665	3800	3940	2565	2675	2790
012 CAUSEUSE BRAS GAUCHE	56x40x33/40	4275	4475	4675	4875	5075	5275	3350	3490	3625
017 FAUTEUIL DOUBLE	49x40x33/40	3650	3865	4075	4290	4500	4715	2890	3015	3140
021 SOFA APPARTEMENT SANS BRAS	61x40x33/40	3940	4150	4365	4575	4790	5000	3025	3200	3375
024 CAUSEUSE MODULAIRE ALLONGEE DROIT	89x40/44x33/40	5475	5815	6150	6490	6825	7165	3950	4150	4350
040 SOFA SANS BRAS	71x40x33/40	4515	4740	4965	5190	5415	5640	3515	3715	3915
041 FAUTEUIL INCLINABLE BRAS-G	33x40x33/40	3440	3575	3715	3850	3990	4125	2850	2940	3025
042 FAUTEUIL INCLINABLE BRAS-D	33x40x33/40	3440	3575	3715	3850	3990	4125	2850	2940	3025
043 FAUTEUIL INCLINABLE BERÇANT PIVOTANT	30x34x42	4075	4300	4525	4750	4975	5200	3350	3440	3525
044 FAUTEUIL INCLINABLE	42x40x33/40	4150	4325	4500	4675	4850	5025	3440	3515	3590
045 CAUSEUSE SANS BRAS ALLONGEE DROIT	68x40x33/40	4150	4340	4525	4715	4900	5090	3225	3365	3500
048 CAUSEUSE MODULAIRE ALLONGEE GAUCHE	89x40/44x33/40	5475	5815	6150	6490	6825	7165	3950	4150	4350

## CHAMONIX

### Caractéristiques:

- Inclinable motorisé pleine jambe "à méc. \*protège-mur" (manuel n/d).
- Appui-tête ajustable manuel sur tous les items (fixe sur centre rond).
- Coussins de siège avec mousse modelée + 1" de mousse mémoire au-dessus; bras avec mousse mémoire.
- Couture: petit fil en tissu et gros fil plat en cuir.
- Chaises longues dos inclinables avec mécanisme "push back"; dégagement mural 10".
- \*Exclus faut. 043 & 163 : Dégagement mural 16".

Note: 2 inclinables séparés par un coin ne peuvent pas ouvrir en même temps. Aucuns inclinables à côté du #155 Petit coin carré.

### OPTIONS

- Motorisé sans fil (batterie): ajoutez \$315/mec.
- \*Appui-tête motorisé: ajoutez \$315 ch. (\*N/D sur items fixe ou chaise longue.)
- Choix de bras (LARGE ou PETIT de 6"): Pattes sur bras LARGE: LG187 bois ou Métal: LG189 cyl. (noire ou chrome) ou LG64 (carré). PETIT bras: LG08 bois ou Métal: LG196 cyl. (noire ou chrome) ou LG64 (carré). Spécifiez couleur.
- Profondeur d'assise : 20" ou \*22". \*Le 22" N/D sur faut. 043 & 163.
- Faut. 043-163: base en bois, ajoutez \$415; spécifiez couleur.

### ACCESSOIRES (n/d sur petit bras de 6 po)

- Ancrage \$90 ch | Tablette pivotante & porte verre à vin \$50 ch, Porte tablette \$100 & Lampe DEL \$125.
- Porte-Gobelet en métal: \$65 ch. (1 par bras ou item 160-190 & 2 côte à côte sur item 159). Spécifiez couleur Acier, Noir ou Or.
- \*RANGEMENTS 159-160-190 avec 2 prises USB/Élec. \*Items universels, doivent être utilisés entre 2 sièges.

Description	L x P x H	Cuir						Tissu		
		10 Pony	20 Hugo Madras Softy	30 Empire Fantasy Illusion Lotus Tucson Utah Vintage Yukon	40 Elegance Princess Santiago Sensation Sunset Trina	50 Bull Cassiope Dublin	60 Caress	A	B COM	C
050 CENTRE ROND	49x49x33	3040	3240	3440	3640	3840	4040	2190	2300	2415
051 FAUTEUIL SANS BRAS	24x40x33/40	2000	2100	2200	2300	2400	2500	1540	1640	1740
052 SOFA BRAS GAUCHE	80x40x33/40	5300	5550	5800	6050	6300	6550	4150	4340	4525
053 SOFA BRAS DROIT	80x40x33/40	5300	5550	5800	6050	6300	6550	4150	4340	4525
055 COIN CARRE	44x44x33/40	3515	3725	3940	4150	4365	4575	2740	2840	2940
056 FAUTEUIL BRAS DROIT	33x40x33/40	2790	2915	3040	3165	3290	3415	2175	2275	2375
057 FAUTEUIL BRAS GAUCHE	33x40x33/40	2790	2915	3040	3165	3290	3415	2175	2275	2375
061 CAUSEUSE BRAS DROIT	56x40x33/40	4275	4475	4675	4875	5075	5275	3350	3490	3625
071 FAUTEUIL INCLINABLE SANS BRAS	24x40x33/40	2665	2775	2890	3000	3115	3225	2225	2340	2450
086 CAUSEUSE SANS BRAS ALLONGEE GAUCHE	68x40x33/40	4150	4340	4525	4715	4900	5090	3225	3365	3500
088 FAUTEUIL SANS BRAS ALLONGE GAUCHE	45x40x33/40	2650	2825	3000	3175	3350	3525	2040	2125	2215
089 FAUTEUIL SANS BRAS ALLONGE DROIT	45x40x33/40	2650	2825	3000	3175	3350	3525	2040	2125	2215
095 SOFA APPARTEMENT	79x40x33/40	5415	5715	6015	6315	6615	6915	4250	4440	4625
096 SOFA APPARTEMENT BRAS GAUCHE	70x40x33/40	4725	4965	5200	5440	5675	5915	3650	3840	4025
097 SOFA APPARTEMENT BRAS DROIT	70x40x33/40	4725	4965	5200	5440	5675	5915	3650	3840	4025
124 POUF AVEC RANGEMENT	30x22x17	1375	1425	1475	1525	1575	1625	1175	1225	1275
155 PETIT COIN CARRE	40x40x33/40	3515	3725	3940	4150	4365	4575	2740	2840	2940
159 RANGEMENT À ANGLE	10/25x35x22	1375	1440	1500	1565	1625	1690	1050	1075	1100

## CHAMONIX

### Caractéristiques:

- Inclinable motorisé pleine jambe "à méc. \*protège-mur" (manuel n/d).
- Appui-tête ajustable manuel sur tous les items (fixe sur centre rond).
- Coussins de siège avec mousse modelée + 1" de mousse mémoire au-dessus; bras avec mousse mémoire.
- Couture: petit fil en tissu et gros fil plat en cuir.
- Chaises longues dos inclinables avec mécanisme "push back"; dégagement mural 10".
- \*Exclus faut. 043 & 163 : Dégagement mural 16".

Note: 2 inclinables séparés par un coin ne peuvent pas ouvrir en même temps. Aucuns inclinables à côté du #155 Petit coin carré.

### OPTIONS

- Motorisé sans fil (batterie): ajoutez \$315/mec.
- \*Appui-tête motorisé: ajoutez \$315 ch. (\*N/D sur items fixe ou chaise longue.)
- Choix de bras (LARGE ou PETIT de 6"): Pattes sur bras LARGE: LG187 bois ou Métal: LG189 cyl. (noire ou chrome) ou LG64 (carré). PETIT bras: LG08 bois ou Métal: LG196 cyl. (noire ou chrome) ou LG64 (carré). Spécifiez couleur.
- Profondeur d'assise : 20" ou \*22". \*Le 22" N/D sur faut. 043 & 163.
- Faut. 043-163: base en bois, ajoutez \$415; spécifiez couleur.

### ACCESSOIRES (n/d sur petit bras de 6 po)

- Ancrage \$90 ch | Tablette pivotante & porte verre à vin \$50 ch, Porte tablette \$100 & Lampe DEL \$125.
- Porte-Gobelet en métal: \$65 ch. (1 par bras ou item 160-190 & 2 côte à côte sur item 159). Spécifiez couleur Acier, Noir ou Or.
- \*RANGEMENTS 159-160-190 avec 2 prises USB/Élec. \*Items universels, doivent être utilisés entre 2 sièges.

Description	L x P x H	Cuir						Tissu		
		10 Pony	20 Hugo Madras Softy	30 Empire Fantasy Illusion Lotus Tucson Utah Vintage Yukon	40 Elegance Princess Santiago Sensation Sunset Trina	50 Bull Cassiope Dublin	60 Caress	A	B COM	C
160 RANGEMENT DROIT	10x35x22	1325	1390	1450	1515	1575	1640	1000	1025	1050
163 FAUT. DBL INCL. BERCANT PIVOTANT	33x34x42	4175	4415	4650	4890	5125	5365	3365	3450	3540
165 FAUTEUIL DOUBLE INCLINABLE	49x40x33/40	4325	4540	4750	4965	5175	5390	3575	3715	3850
167 SOFA APP. SANS BRAS ALLONGE GAUCHE	82x40x33/40	4600	4850	5100	5350	5600	5850	3540	3725	3915
168 SOFA APP. SANS BRAS ALLONGE DROIT	82x40x33/40	4600	4850	5100	5350	5600	5850	3540	3725	3915
169 FAUTEUIL DOUBLE INCLINABLE BRAS GAUCHE	40x40x33/40	3625	3790	3950	4115	4275	4440	2975	3140	3300
170 FAUTEUIL DOUBLE INCLINABLE BRAS DROIT	40x40x33/40	3625	3790	3950	4115	4275	4440	2975	3140	3300
171 FAUTEUIL DOUBLE INCLINABLE SANS BRAS	31x40x33/40	2850	2965	3075	3190	3300	3415	2340	2465	2590
173 CHAISE LONGUE DOUBLE BRAS GAUCHE	40x62x33/40	3515	3715	3915	4115	4315	4515	2775	2940	3100
174 CHAISE LONGUE DOUBLE BRAS DROIT	40x62x33/40	3515	3715	3915	4115	4315	4515	2775	2940	3100
175 FAUTEUIL DOUBLE BRAS GAUCHE	40x40x33/40	2940	3115	3290	3465	3640	3815	2315	2450	2590
176 FAUTEUIL DOUBLE BRAS DROIT	40x40x33/40	2940	3115	3290	3465	3640	3815	2315	2450	2590
177 FAUTEUIL DOUBLE SANS BRAS	31x40x33/40	2190	2315	2440	2565	2690	2815	1665	1775	1890
178 FAUTEUIL DOUBLE SANS BRAS ALLONGE-G	52x40x33/40	2840	3015	3190	3365	3540	3715	2225	2340	2450
179 FAUTEUIL DOUBLE SANS BRAS ALLONGE-D	52x40x33/40	2840	3015	3190	3365	3540	3715	2225	2340	2450
186 CAUS. SANS BRAS ALLONGEE RANGEMENT-G	68x40x33/40	4450	4640	4825	5015	5200	5390	3515	3665	3815
187 CAUS. SANS BRAS ALLONGEE RANGEMENT-D	68x40x33/40	4450	4640	4825	5015	5200	5390	3515	3665	3815
188 FAUT. SANS BRAS ALLONGE RANGEMENT-G	45x40x33/40	2950	3125	3300	3475	3650	3825	2340	2415	2490

## CHAMONIX

### Caractéristiques:

- Inclinable motorisé pleine jambe "à méc. \*protège-mur" (manuel n/d).
- Appui-tête ajustable manuel sur tous les items (fixe sur centre rond).
- Coussins de siège avec mousse modelée + 1" de mousse mémoire au-dessus; bras avec mousse mémoire.
- Couture: petit fil en tissu et gros fil plat en cuir.
- Chaises longues dos inclinables avec mécanisme "push back"; dégagement mural 10".
- \*Exclus faut. 043 & 163 : Dégagement mural 16".

Note: 2 inclinables séparés par un coin ne peuvent pas ouvrir en même temps. Aucuns inclinables à côté du #155 Petit coin carré.

### OPTIONS

- Motorisé sans fil (batterie): ajoutez \$315/mec.
- \*Appui-tête motorisé: ajoutez \$315 ch. (\*N/D sur items fixe ou chaise longue.)
- Choix de bras (LARGE ou PETIT de 6"): Pattes sur bras LARGE: LG187 bois ou Métal: LG189 cyl. (noire ou chrome) ou LG64 (carré). PETIT bras: LG08 bois ou Métal: LG196 cyl. (noire ou chrome) ou LG64 (carré). Spécifiez couleur.
- Profondeur d'assise : 20" ou \*22". \*Le 22" N/D sur faut. 043 & 163.
- Faut. 043-163: base en bois, ajoutez \$415; spécifiez couleur.

### ACCESSOIRES (n/d sur petit bras de 6 po)

- Ancrage \$90 ch | Tablette pivotante & porte verre à vin \$50 ch, Porte tablette \$100 & Lampe DEL \$125.
- Porte-Gobelet en métal: \$65 ch. (1 par bras ou item 160-190 & 2 côte à côte sur item 159). Spécifiez couleur Acier, Noir ou Or.
- \*RANGEMENTS 159-160-190 avec 2 prises USB/Élec. \*Items universels, doivent être utilisés entre 2 sièges.

Description	L x P x H	Cuir						Tissu		
		10 Pony	20 Hugo Madras Softy	30 Empire Fantasy Illusion Lotus Tucson Utah Vintage Yukon	40 Elegance Princess Santiago Sensation Sunset Trina	50 Bull Cassiope Dublin	60 Caress	A	B COM	C
189 FAUT. SANS BRAS ALLONGE RANGEMENT-D	45x40x33/40	2950	3125	3300	3475	3650	3825	2340	2415	2490
190 PETIT RANGEMENT À ANGLE	10/20x35x22	1325	1390	1450	1515	1575	1640	1000	1025	1050
221 FAUT. DBL SANS BRAS ALLONGE RANGEMENT-G	52x40x33/40	3140	3315	3490	3665	3840	4015	2515	2640	2765
222 FAUT. DBL SANS BRAS ALLONGE RANGEMENT-D	52x40x33/40	3140	3315	3490	3665	3840	4015	2515	2640	2765
223 SOFA APP SANS BRAS ALLONGE RANGEMENT-G	82x40x33/40	4890	5150	5415	5675	5940	6200	3840	4025	4215
224 SOFA APP SANS BRAS ALLONGE RANGEMENT-D	82x40x33/40	4890	5150	5415	5675	5940	6200	3840	4025	4215
230 CHAISE LONGUE DOUBLE DOS INCL. BRAS-G	40x62x33/40	3865	4050	4240	4425	4615	4800	3025	3200	3375
231 CHAISE LONGUE DOUBLE DOS INCL. BRAS-D	40x62x33/40	3865	4050	4240	4425	4615	4800	3025	3200	3375
232 CHAISE LONGUE DOS INCLINABLE BRAS-G	33x62x33/40	3575	3750	3925	4100	4275	4450	2840	2950	3065
233 CHAISE LONGUE DOS INCLINABLE BRAS-D	33x62x33/40	3575	3750	3925	4100	4275	4450	2840	2950	3065
234 SOFA APP. MODULAIRE ALLONGE GAUCHE	96x40/44x33/40	5665	5975	6290	6600	6915	7225	4125	4325	4525
235 SOFA APP. MODULAIRE ALLONGE DROIT	96x40/44x33/40	5665	5975	6290	6600	6915	7225	4125	4325	4525
<b>CONFIGURATIONS</b>										
A CONFIG (169-170)	80X40X40	7250	7580	7900	8230	8550	8880	5950	6280	6600
B CONFIG (169-171-174)	111X62X40	9990	10470	10940	11420	11890	12370	8090	8545	8990
C CONFIG (096-055-171-170)	115X115X40	14715	15445	16165	16895	17615	18345	11705	12285	12855
D CONFIG (169-171-235)	115X96X40	12140	12730	13315	13905	14490	15080	9440	9930	10415
J CONFIG (041-042)	66X40X40	6880	7150	7430	7700	7980	8250	5700	5880	6050

## Liste de prix CDN

### CHAMONIX

Description	L x P x H	Cuir						Tissu		
		10 Pony	20 Hugo Madras Softy	30 Empire Fantasy Illusion Lotus Tucson Utah Vintage Yukon	40 Elegance Princess Santiago Sensation Sunset Trina	50 Bull Cassiope Dublin	60 Caress	A	B COM	C
K CONFIG (041-071-005)	90X62X40	9355	9740	10130	10515	10905	11290	7640	7955	8265
L CONFIG (012-055-071-042)	101X101X40	13895	14550	15220	15875	16545	17200	11165	11610	12040
M CONFIG (041-071-024)	101X89X40	11580	12165	12755	13340	13930	14515	9025	9430	9825



# CHAMONIX

OPTIMA

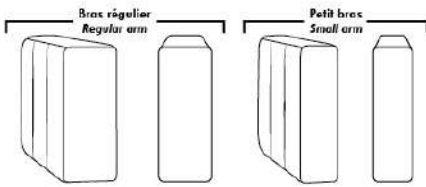

**Spécifications | Specifications**

Appui-tête levé / Headrest up   
  Appui-tête baissé / Headrest down   
  Complètement incliné / Fully reclined

(A) Hauteur complète 40" / Total Height  
 (B) Hauteur appui-tête baissé 33" / Height headrest down  
 (C) Hauteur du bras 24" / Arm Height  
 (D) Hauteur du siège 19,5" / Seat height  
 (E) Profondeur inclinée 65" / Depth fully reclined  
 (F) Profondeur d'assise 20" ou/ou 22" / Seat depth  
 (G) Profondeur appui-tête monté 36" / Depth with headrest up

**Siège 30" de large | 30" Seat Width**

79" 40" 095  
 70" 40" 096  
 70" 40" 097  
 61" 40" 021  
 96" 40" 234  
 44" 82" 40" 167  
 82" 40" 168  
 96" 44" 235  
 40" 82" 40" 223  
 82" 40" 224  
 49" 40" 017  
 40" 175  
 40" 176  
 31" 177  
 40" 173  
 62" 40" 174  
 42"/44" Profondeur Depth  
 49" 40" 165  
 40" 169  
 40" 170  
 31" 171  
 40" 230  
 62" 40" 231  
 42"/44" Profondeur Depth  
 52" 40" 178  
 52" 40" 179  
 52" 40" 221  
 52" 40" 222  
 Allongé à rangement / Bumper with storage  
 Inclinable / Motion  
 Dos inclinable / Push back

**Siège 23" de large | 23" Seat Width**

65" 40" 002  
 56" 40" 012  
 56" 40" 061  
 47" 40" 009  
 68" 40" 086  
 66" 40" 045  
 89" 40" 048  
 89" 44" 024  
 68" 40" 186  
 68" 40" 187  
 42" 40" 001  
 33" 057  
 33" 056  
 24" 051  
 33" 40" 011  
 62" 33" 005  
 42"/44" Profondeur Depth  
 45" 40" 088  
 45" 40" 089  
 42" 40" 044  
 33" 041  
 33" 042  
 24" 071  
 33" 40" 232  
 62" 33" 233  
 42"/44" Profondeur Depth  
 45" 40" 188  
 45" 40" 189  
 89" 40" 003  
 80" 40" 052  
 80" 40" 053  
 71" 40" 040  
 Allongé à rangement / Bumper with storage  
 Inclinable / Motion  
 Dos inclinable / Push back

**Autres | Others**

**Fauteuil berçant, pivotant et inclinable / Swivel, rocking motion chair**

N'est pas un mécanisme protégé-mur / Not a wall hugger mechanism  
 Dégagement mural: 16" / Wall clearance: 16"

Simple / Single: 30" H=42", 34" 043, 19"

Double: 33" H=42", 34" 163, 22"

Centre rond / Wedge: 49" H=33", 49" 050

Coin carré / Square corner: 44" H=40", 44" 055

Petit coin carré / Small corner: 40" H=40", 40" 155

Pouf à rangement / Storage ottoman: 30" H=17", 22" 124

Rangement à angle / Wedge storage: 25" H=22", 35" 159, 10"

Rangement droit / Straight storage: 10" H=22", 35" 160

Petit rangement à angle / Small Wedge storage: 20" H=22", 35" 190, 10"

**30" Populaires | Popular CONFIGURATIONS 23"**

80" 40" 169 170  
 111" 40" 169 171 174  
 62" 115" 40" 096 055  
 115" 40" 169 171  
 96" 235  
 155" 40" 171 170  
 66" 40" 041 042  
 90" 40" 041 071 005  
 62" 101" 40" 012 055  
 101" 40" 071 042  
 101" 40" 041 071  
 89" 024

Noté produits sont fabriqués à la main et des variations mineures peuvent survenir. / Our product is hand-made and minor variations can occur.

## Liste de prix CDN

### CHLOE

**CARACTÉRISTIQUES:** Cordonnet sur contour du bras, rembourrage de sièges avec mousse modelé et couche de mousse mémoire 1 po. Garnissage de coussins de dos avec fibres polyester pour un confort ultime. Assise profonde de 22 po.

**PATTES:** Spécifiez couleur des pattes en bois LG111.

**COMBO:** Spécifiez recouvrement #2 sur sièges et cordonnet seulement. Si COMBO siège en CUIR: Grade 10 à 30 ajouter 200\$ par coussin de siège. Grade 40 à 60: ajouter 300\$ par coussin de siège. Chaise longue ou fauteuil angulaire = 2 sièges.

**EN TISSU** il n'y a pas de coutures sur les sièges pour items 005-011-062 et 063.  
Tissu uni recommandé pour la base.

\*REMARQUE: En cuir et en tissu, les côtés sans bras et coin rond ne sont pas complètement recouvert de cuir/tissu.

Description	L x P x H	Cuir						Tissu		
		10 Pony	20 Hugo Madras Softy	30 Empire Fantasy Illusion Lotus Tucson Utah Vintage Yukon	40 Elegance Princess Santiago Sensation Sunset Trina	50 Bull Cassiope Dublin	60 Caress	A	B COM	C
001 FAUTEUIL	39 x 38 x 36	2740	2925	3100	3290	3465	3650	1875	1990	2075
002 CAUSEUSE	62 x 38 x 36	3915	4165	4375	4640	4875	5140	2475	2615	2750
005 CHAISE LONGUE BRAS DROIT	38 x 67 x 36	3050	3275	3475	3700	3915	4140	2240	2365	2475
006 POUF	40 x 29 x 17	1450	1550	1640	1740	1825	1915	1225	1275	1315
009 CAUSEUSE SANS BRAS	46 x 38 x 36	2900	3125	3375	3625	3865	4125	2065	2215	2350
011 CHAISE LONGUE BRAS GAUCHE	38 x 67 x 36	3050	3275	3475	3700	3915	4140	2240	2365	2475
012 CAUSEUSE BRAS GAUCHE	54 x 38 x 36	3350	3590	3840	4075	4315	4550	2300	2415	2550
045 CAUSEUSE SANS BRAS ALLONGEE DROIT	67 x 38 x 36	3350	3590	3840	4075	4315	4550	2240	2375	2500
050 CENTRE ROND	50 x 50 x 36	2740	2940	3125	3325	3525	3725	1965	2050	2140
051 FAUTEUIL SANS BRAS	23 x 38 x 36	1540	1725	1900	2075	2265	2450	1440	1550	1650
055 COIN CARRE	39 x 39 x 36	2475	2690	2865	3065	3275	3465	1900	2000	2075
056 FAUTEUIL BRAS DROIT	31 x 38 x 36	2100	2315	2475	2675	2840	3025	1650	1765	1875
057 FAUTEUIL BRAS GAUCHE	31 x 38 x 36	2100	2315	2475	2675	2840	3025	1650	1765	1875
061 CAUSEUSE BRAS DROIT	54 x 38 x 36	3350	3590	3840	4075	4315	4550	2300	2415	2550
062 FAUTEUIL ANGULAIRE BRAS GAUCHE	65 x 68 x 36	3790	4000	4250	4475	4690	4925	2900	3025	3165
063 FAUTEUIL ANGULAIRE BRAS DROIT	65 x 68 x 36	3790	4000	4250	4475	4690	4925	2900	3025	3165
086 CAUSEUSE SANS BRAS ALLONGEE GAUCHE	67 X 38 X 36	3350	3590	3840	4075	4315	4550	2240	2375	2500
095 SOFA APPARTEMENT	76 x 38 x 36	4250	4540	4850	5165	5465	5765	2825	3000	3165
096 SOFA APPARTEMENT BRAS GAUCHE	68 x 38 x 36	3715	4000	4315	4625	4925	5225	2615	2790	2950
097 SOFA APPARTEMENT BRAS DROIT	68 x 38 x 36	3715	4000	4315	4625	4925	5225	2615	2790	2950
<b>CONFIGURATIONS</b>										
A CONF. A (096-005)	106X67X36	6765	7275	7790	8325	8840	9365	4855	5155	5425
B CONF. B (096-063)	136X68X36	7505	8000	8565	9100	9615	10150	5515	5815	6115

## Liste de prix CDN

### CHLOE

Description	L x P x H	Cuir						Tissu		
		10 Pony	20 Hugo Madras Softy	30 Empire Fantasy Illusion Lotus Tucson Utah Vintage Yukon	40 Elegance Princess Santiago Sensation Sunset Trina	50 Bull Cassiope Dublin	60 Caress	A	B COM	C
C CONF. C (011-061)	92X67X36	6400	6865	7315	7775	8230	8690	4540	4780	5025
D CONF. D (086-005)	105X67X36	6400	6865	7315	7775	8230	8690	4480	4740	4975
E CONF. E (062-061)	122X68X36	7140	7590	8090	8550	9005	9475	5200	5440	5715
F CONF. F (086-063)	135X68X36	7140	7590	8090	8550	9005	9475	5140	5400	5665
G CONF. G (012-050-061)	104X104X36	9440	10120	10805	11475	12155	12825	6565	6880	7240
H CONF. H (012-055-045)	106X93X36	9175	9870	10545	11215	11905	12565	6440	6790	7125
I CONF. I (096-050-045)	118X117X36	9805	10530	11280	12025	12765	13500	6820	7215	7590
J CONF. J (096-055-061)	107X93X36	9540	10280	11020	11765	12515	13240	6815	7205	7575
K CONF. K (086-050-045)	117X117X36	9440	10120	10805	11475	12155	12825	6445	6800	7140

Hauteur complète 36" | Hauteur de siège 18" | Hauteur devant bras 24" | Profondeur d'assise 22"  
 Total Height 36" | Seat Height 18" | Arm Height 24" | Seat Depth 22"

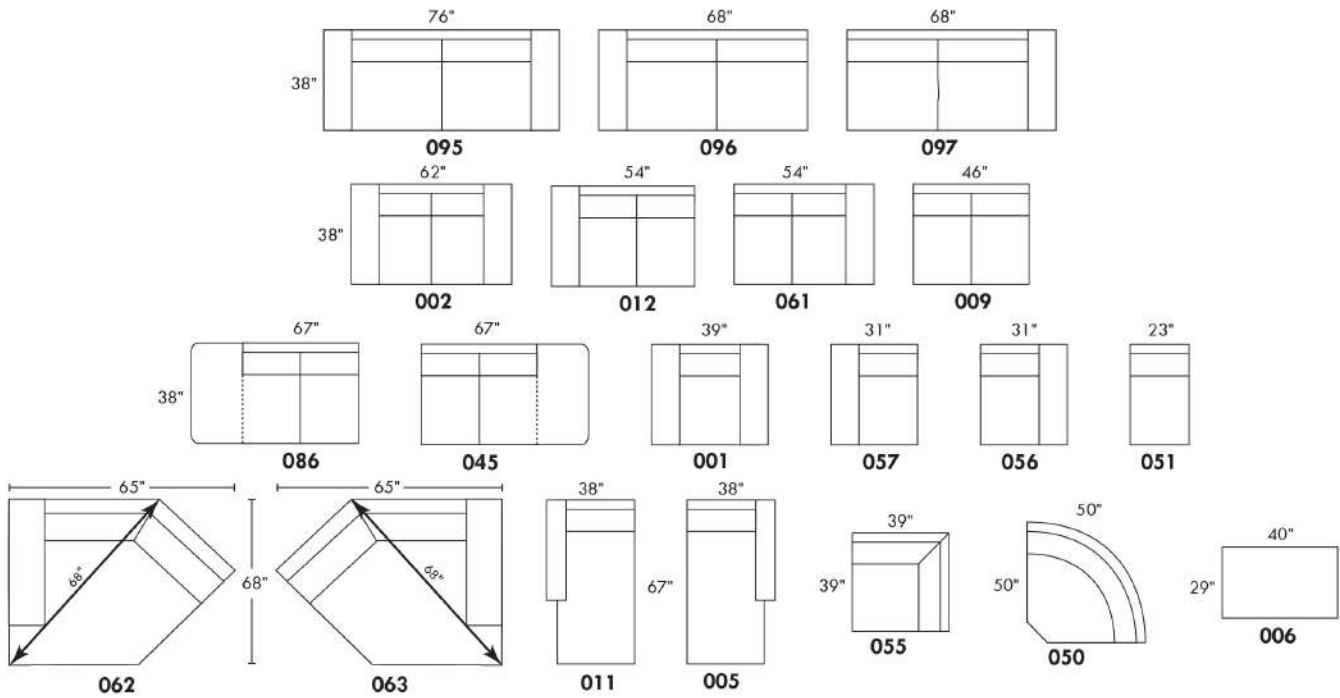

## CONFIGURATIONS

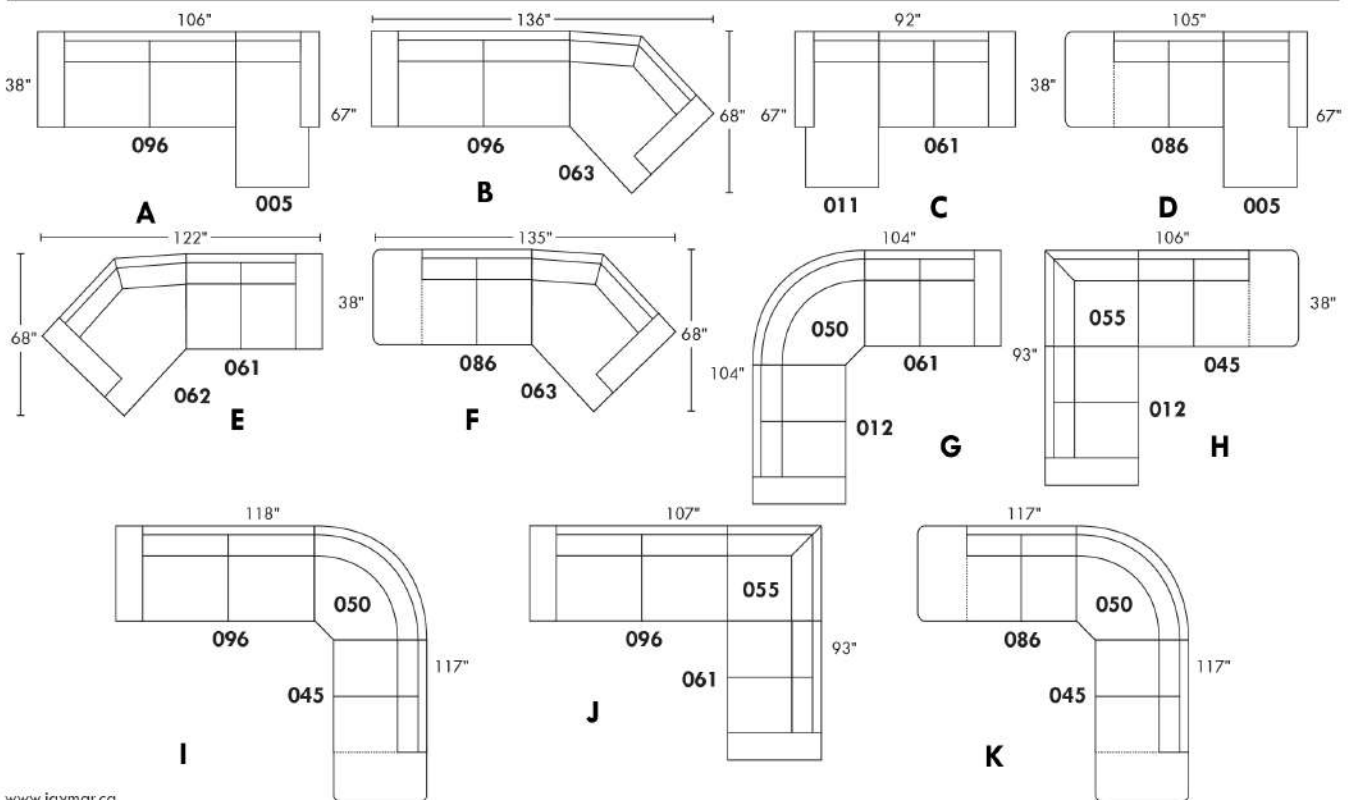

www.jaymar.ca

Toutes les dimensions indiquées sont au pouce près. Nos produits sont fabriqués à la main et des variations mineures peuvent survenir.  
 All dimensions indicated are to the nearest inch. Our product is hand-made and minor variations can occur.

## CLARIO

Modèle avec appui-tête ajustable inclus avec tous les items (2 sur coin carré). Appui-tête FIXE sur Centre Rond. Couture: Petit fil en tissu et en cuir.  
Fauteuils inclinables, berçants, pivotants (items 043 & 163 seulement): coussin de siège avec mousse mémoire 1 po. Items chaise longue dos inclinable avec mécanisme "Push Back" Espace du mur: 10"

OPTIONS - Fournir DESSIN de votre config.:

Petit bras 6": au même prix.

Pattes (spécifiez couleur) : sur Bras LARGE LG08 bois. Sur PETIT Bras: LG195 bois.

Choix de profondeur d'assise : 20" ou \*22". \*Le 22" N/D sur fauteuils #043 et #163.

Faut. 043-163 : avec base en bois, ajoutez \$415 (spécifiez couleur).

Option PREMIUM (disponible seulement avec l'option MOTORISÉ): Repose-pied pleine jambe + rembourrage des sièges avec mousse modelée et couche de mousse mémoire 1 po sur l'ensemble du mobilier (autant fixe qu'inclinable); AJOUTEZ \$75/siège. Section allongée d'un item compte pour 1 siège & chaise longue pour 2 sièges.

Mécanisme motorisé inclinable: avec bouton TACTILE ajoutez 315\$/méc. Pour le SANS FIL (batterie), ajoutez \$625/méc.

NB: 2 sièges inclinables SÉPARÉS par un CENTRE ROND (050) ou un COIN CARRÉ (055) ne peuvent pas ouvrir en même temps.

Description	L x P x H	Cuir						Tissu		
		10 Pony	20 Hugo Madras Softy	30 Empire Fantasy Illusion Lotus Tucson Utah Vintage Yukon	40 Elegance Princess Santiago Sensation Sunset Trina	50 Bull Cassiope Dublin	60 Caress	A	B COM	C
001 FAUTEUIL	40x40x33/40	3100	3290	3500	3700	3875	4075	2350	2425	2515
002 CAUSEUSE	63x40x33/40	4500	4765	4990	5250	5475	5725	3350	3500	3650
003 SOFA	87x40x33/40	5415	5725	6065	6365	6675	6965	4015	4240	4425
005 CHAISE LONGUE BRAS DROIT	32x62x33/40	2950	3100	3265	3400	3540	3700	2215	2350	2465
009 CAUSEUSE SANS BRAS	47x40x33/40	3350	3500	3665	3815	3950	4090	2500	2675	2800
011 CHAISE LONGUE BRAS GAUCHE	32x62x33/40	2950	3100	3265	3400	3540	3700	2215	2350	2465
012 CAUSEUSE BRAS GAUCHE	55x40x33/40	3925	4125	4315	4515	4725	4890	2940	3065	3240
017 FAUTEUIL DOUBLE	47x40x33/40	3300	3515	3750	3950	4165	4350	2465	2600	2725
021 SOFA APPARTEMENT SANS BRAS	61x40x33/40	3790	3975	4200	4365	4575	4790	2840	3015	3200
024 CAUSEUSE MODULAIRE ALLONGEE DROIT	89x40/44x33/40	5215	5540	5875	6200	6525	6865	3640	3825	4000
040 SOFA SANS BRAS	71x40x33/40	4275	4490	4725	4915	5140	5340	3225	3400	3590
041 FAUTEUIL INCLINABLE BRAS-G	32x40x33/40	2850	3000	3165	3300	3450	3590	2240	2350	2425
042 FAUTEUIL INCLINABLE BRAS-D	32x40x33/40	2850	3000	3165	3300	3450	3590	2240	2350	2425
043 FAUTEUIL INCLINABLE BERÇANT PIVOTANT	30/33 x 34 x 42	3615	3815	4040	4265	4465	4665	2890	2975	3065
044 FAUTEUIL INCLINABLE	40x40x33/40	3425	3600	3825	4000	4215	4375	2690	2775	2865
045 CAUSEUSE SANS BRAS ALLONGEE DROIT	68x40x33/40	3940	4150	4350	4575	4800	4990	2950	3100	3250
048 CAUSEUSE MODULAIRE ALLONGEE GAUCHE	89x40/44x33/40	5215	5540	5875	6200	6525	6865	3640	3825	4000
050 CENTRE ROND	49x49x33	2950	3150	3350	3540	3750	3940	2090	2215	2340
051 FAUTEUIL SANS BRAS	24x40x33/40	1965	2065	2175	2265	2375	2465	1500	1600	1700

## CLARIO

Modèle avec appui-tête ajustable inclus avec tous les items (2 sur coin carré). Appui-tête FIXE sur Centre Rond. Couture: Petit fil en tissu et en cuir.  
Fauteuils inclinables, berçants, pivotants (items 043 & 163 seulement): coussin de siège avec mousse mémoire 1 po. Items chaise longue dos inclinable avec mécanisme "Push Back" Espace du mur: 10"

OPTIONS - Fournir DESSIN de votre config.:

Petit bras 6": au même prix.

Pattes (spécifiez couleur) : sur Bras LARGE LG08 bois. Sur PETIT Bras: LG195 bois.

Choix de profondeur d'assise : 20" ou \*22". \*Le 22" N/D sur fauteuils #043 et #163.

Faut. 043-163 : avec base en bois, ajoutez \$415 (spécifiez couleur).

Option PREMIUM (disponible seulement avec l'option MOTORISÉ): Repose-pied pleine jambe + rembourrage des sièges avec mousse modelée et couche de mousse mémoire 1 po sur l'ensemble du mobilier (autant fixe qu'inclinable); AJOUTEZ \$75/siège. Section allongée d'un item compte pour 1 siège & chaise longue pour 2 sièges.

Mécanisme motorisé inclinable: avec bouton TACTILE ajoutez 315\$/méc. Pour le SANS FIL (batterie), ajoutez \$625/méc.

NB: 2 sièges inclinables SÉPARÉS par un CENTRE ROND (050) ou un COIN CARRÉ (055) ne peuvent pas ouvrir en même temps.

Description	L x P x H	Cuir						Tissu		
		10 Pony	20 Hugo Madras Softy	30 Empire Fantasy Illusion Lotus Tucson Utah Vintage Yukon	40 Elegance Princess Santiago Sensation Sunset Trina	50 Bull Cassiope Dublin	60 Caress	A	B COM	C
052 SOFA BRAS GAUCHE	79x40x33/40	4850	5125	5390	5650	5890	6165	3640	3825	4000
053 SOFA BRAS DROIT	79x40x33/40	4850	5125	5390	5650	5890	6165	3640	3825	4000
055 COIN CARRE	44x44x33/40	3465	3665	3865	4050	4265	4465	2625	2740	2850
056 FAUTEUIL BRAS DROIT	32x40x33/40	2515	2690	2840	2975	3125	3275	1900	2000	2090
057 FAUTEUIL BRAS GAUCHE	32x40x33/40	2515	2690	2840	2975	3125	3275	1900	2000	2090
061 CAUSEUSE BRAS DROIT	55x40x33/40	3925	4125	4315	4515	4725	4890	2940	3065	3240
071 FAUTEUIL INCLINABLE SANS BRAS	24x40x33/40	2315	2390	2490	2600	2700	2790	1825	1950	2075
086 CAUSEUSE SANS BRAS ALLONGEE GAUCHE	68x40x33/40	3940	4150	4350	4575	4800	4990	2950	3100	3250
088 FAUTEUIL SANS BRAS ALLONGE GAUCHE	45x40x33/40	2525	2715	2900	3040	3225	3375	1915	2025	2100
089 FAUTEUIL SANS BRAS ALLONGE DROIT	45x40x33/40	2525	2715	2900	3040	3225	3375	1915	2025	2100
095 SOFA APPARTEMENT	77x40x33/40	4925	5215	5525	5825	6115	6400	3700	3865	4025
096 SOFA APPARTEMENT BRAS GAUCHE	69x40x33/40	4340	4600	4850	5115	5340	5590	3275	3450	3640
097 SOFA APPARTEMENT BRAS DROIT	69x40x33/40	4340	4600	4850	5115	5340	5590	3275	3450	3640
124 POUF AVEC RANGEMENT	30x22x17	1300	1350	1425	1500	1565	1625	1090	1115	1150
163 FAUT. DBL INCL. BERÇANT PIVOTANT	33/36x34x42	3700	3940	4150	4340	4575	4790	2900	2990	3075
165 FAUTEUIL DOUBLE INCLINABLE	47x40x33/40	3650	3850	4075	4290	4500	4725	2800	2940	3050
167 SOFA APP. SANS BRAS ALLONGE GAUCHE	82x40x33/40	4350	4625	4890	5165	5415	5675	3290	3465	3650
168 SOFA APP. SANS BRAS ALLONGE DROIT	82x40x33/40	4350	4625	4890	5165	5415	5675	3290	3465	3650
169 FAUTEUIL DOUBLE INCLINABLE BRAS GAUCHE	39x40x33/40	3050	3240	3400	3565	3725	3875	2390	2500	2650
170 FAUTEUIL DOUBLE INCLINABLE BRAS DROIT	39x40x33/40	3050	3240	3400	3565	3725	3875	2390	2500	2650

## CLARIO

Modèle avec appui-tête ajustable inclus avec tous les items (2 sur coin carré). Appui-tête FIXE sur Centre Rond. Couture: Petit fil en tissu et en cuir.  
Fauteuils inclinables, berçants, pivotants (items 043 & 163 seulement): coussin de siège avec mousse mémoire 1 po. Items chaise longue dos inclinable avec mécanisme "Push Back" Espace du mur: 10"

OPTIONS - Fournir DESSIN de votre config.:

Petit bras 6": au même prix.

Pattes (spécifiez couleur) : sur Bras LARGE LG08 bois. Sur PETIT Bras: LG195 bois.

Choix de profondeur d'assise : 20" ou \*22". \*Le 22" N/D sur fauteuils #043 et #163.

Faut. 043-163 : avec base en bois, ajoutez \$415 (spécifiez couleur).

Option PREMIUM (disponible seulement avec l'option MOTORISÉ): Repose-pied pleine jambe + rembourrage des sièges avec mousse modelée et couche de mousse mémoire 1 po sur l'ensemble du mobilier (autant fixe qu'inclinable); AJOUTEZ \$75/siège. Section allongée d'un item compte pour 1 siège & chaise longue pour 2 sièges.

Mécanisme motorisé inclinable: avec bouton TACTILE ajoutez 315\$/méc. Pour le SANS FIL (batterie), ajoutez \$625/méc.

NB: 2 sièges inclinables SÉPARÉS par un CENTRE ROND (050) ou un COIN CARRÉ (055) ne peuvent pas ouvrir en même temps.

Description	L x P x H	Cuir						Tissu		
		10 Pony	20 Hugo Madras Softy	30 Empire Fantasy Illusion Lotus Tucson Utah Vintage Yukon	40 Elegance Princess Santiago Sensation Sunset Trina	50 Bull Cassiope Dublin	60 Caress	A	B COM	C
171 FAUTEUIL DOUBLE INCLINABLE SANS BRAS	31x40x33/40	2490	2615	2740	2850	2965	3065	1965	2090	2225
173 CHAISE LONGUE DOUBLE BRAS GAUCHE	39x62x33/40	3240	3425	3640	3825	4000	4215	2415	2615	2800
174 CHAISE LONGUE DOUBLE BRAS DROIT	39x62x33/40	3240	3425	3640	3825	4000	4215	2415	2615	2800
175 FAUTEUIL DOUBLE BRAS GAUCHE	39x40x33/40	2740	2915	3065	3250	3400	3565	2065	2190	2340
176 FAUTEUIL DOUBLE BRAS DROIT	39x40x33/40	2740	2915	3065	3250	3400	3565	2065	2190	2340
177 FAUTEUIL DOUBLE SANS BRAS	31x40x33/40	2150	2265	2400	2500	2625	2740	1625	1765	1890
178 FAUTEUIL DOUBLE SANS BRAS ALLONGE-G	52x40x33/40	2750	2940	3125	3300	3475	3665	2075	2215	2350
179 FAUTEUIL DOUBLE SANS BRAS ALLONGE-D	52x40x33/40	2750	2940	3125	3300	3475	3665	2075	2215	2350
230 CHAISE LONGUE DOUBLE DOS INCL. BRAS-G	39x62x33/40	3540	3750	3950	4150	4325	4525	2700	2900	3065
231 CHAISE LONGUE DOUBLE DOS INCL. BRAS-D	39x62x33/40	3540	3750	3950	4150	4325	4525	2700	2900	3065
232 CHAISE LONGUE DOS INCLINABLE BRAS-G	32x62x33/40	3290	3440	3590	3750	3875	4015	2465	2600	2725
233 CHAISE LONGUE DOS INCLINABLE BRAS-D	32x62x33/40	3290	3440	3590	3750	3875	4015	2465	2600	2725
234 SOFA APP. MODULAIRE ALLONGE GAUCHE	96x40/44x33/40	5415	5740	6090	6400	6725	7050	3815	4015	4265
235 SOFA APP. MODULAIRE ALLONGE DROIT	96x40/44x33/40	5415	5740	6090	6400	6725	7050	3815	4015	4265
<b>CONFIGURATIONS</b>										
A CONFIG. (169-177-174)	109X62X33/40	8440	8930	9440	9890	10350	10830	6430	6880	7340
B CONFIG. (096-055-177-170)	113X114X33/40	13005	13770	14515	15230	15955	16670	9915	10455	11030
C CONFIG. (173-177-055-179)	114X96X33/40	11605	12295	13030	13675	14365	15085	8740	9335	9890
D CONFIG. (011-009-005)	110X62X33/40	9250	9700	10195	10615	11030	11490	6930	7375	7730
E CONFIG. (041-071-055-061)	100X99X33/40	12555	13180	13835	14465	15140	15735	9630	10105	10590

## Liste de prix CDN

### CLARIO

Description	L x P x H	Cuir						Tissu		
		10 Pony	20 Hugo Madras Softy	30 Empire Fantasy Illusion Lotus Tucson Utah Vintage Yukon	40 Elegance Princess Santiago Sensation Sunset Trina	50 Bull Cassiope Dublin	60 Caress	A	B COM	C
F CONFIG. (041-061)	87X40X33/40	6775	7125	7480	7815	8175	8480	5180	5415	5665
G CONFIG. (057-042)	64X40X33/40	5365	5690	6005	6275	6575	6865	4140	4350	4515



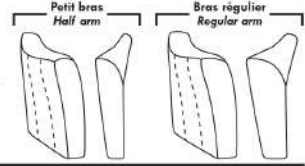

### Items avec siège de 30" | Items with 30" seat

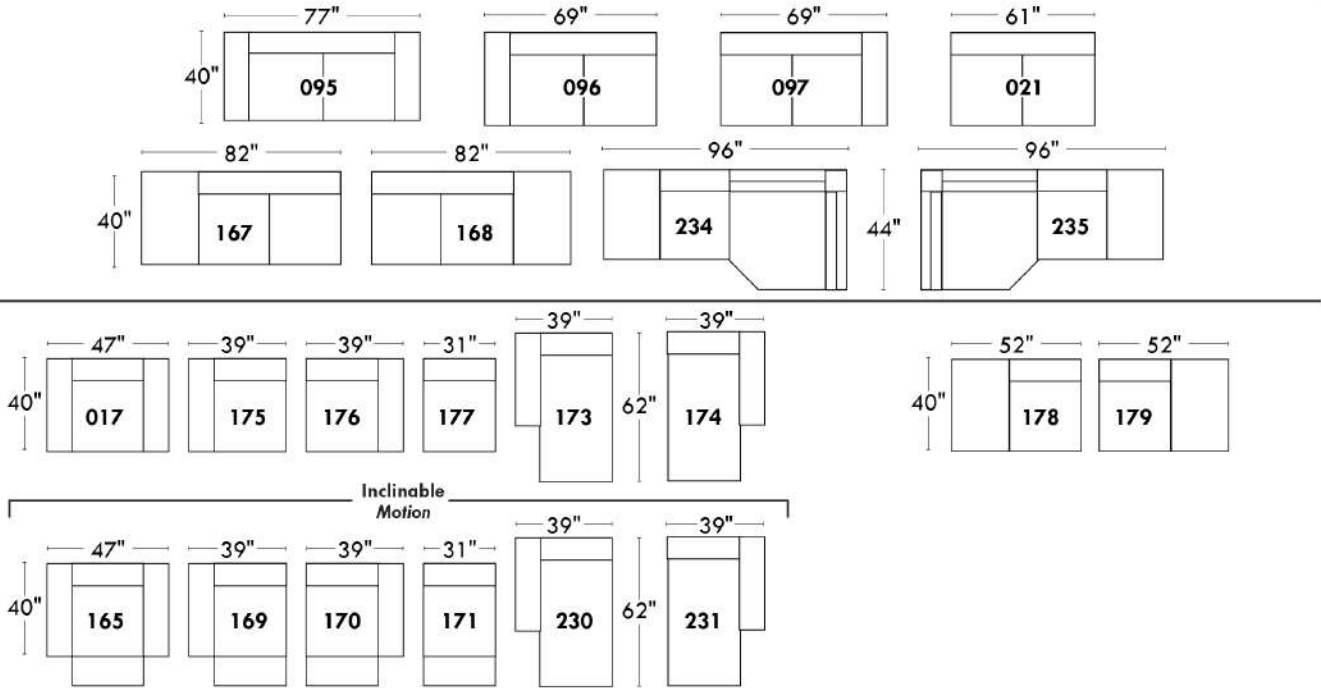

### Spécifications | Specifications

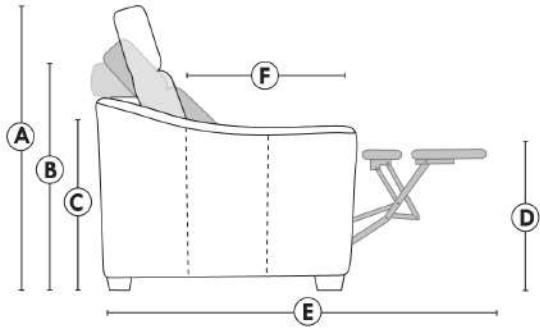

- Appui-tête levé / Headrest up
- Appui-tête baissé / Headrest down
- Complètement incliné / Fully reclined
- (A) Hauteur complète 40" / Total Height
- (B) Hauteur appui-tête baissé 33" / Height headrest down
- (C) Hauteur du bras 23" / Arm Height
- (D) Hauteur du siège 19,5" / Seat height
- (E) Profondeur incliné 65" / Depth fully reclined
- (F) Profondeur d'assise 20" ou/ou 22" / Seat depth

### Autres | Others

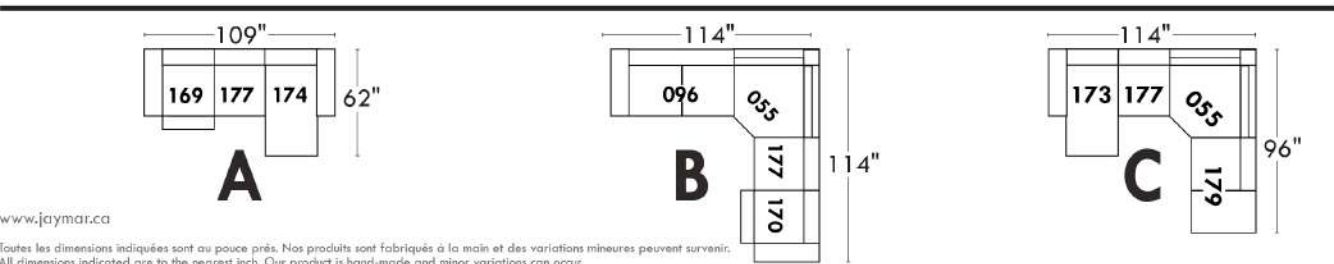
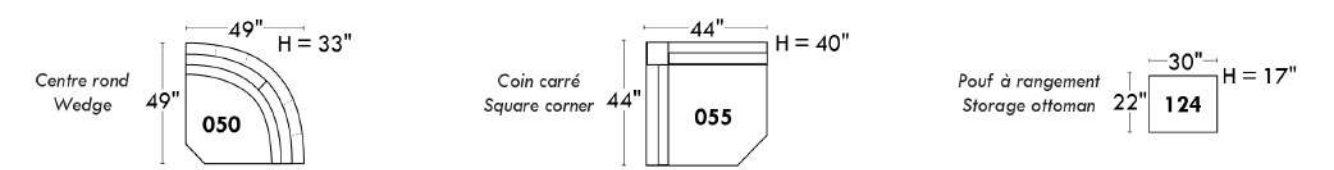

www.jaymar.ca  
 Toutes les dimensions indiquées sont au pouce près. Nos produits sont fabriqués à la main et des variations mineures peuvent survenir.  
 All dimensions indicated are to the nearest inch. Our product is hand-made and minor variations can occur.

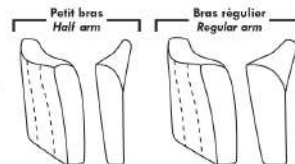

### Items avec siège de 23" | Items with 23" seat

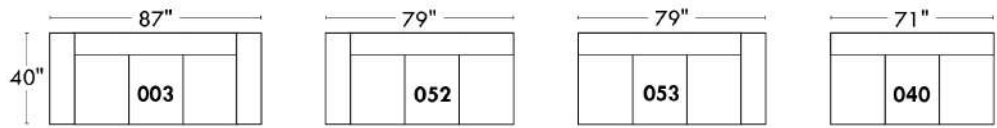
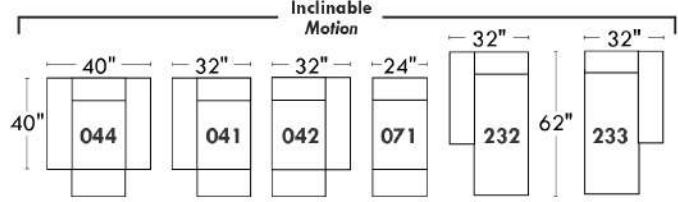
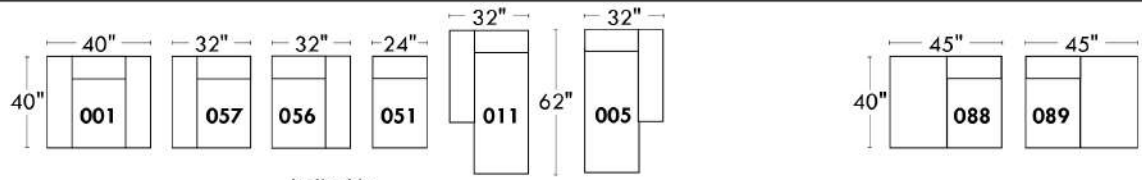
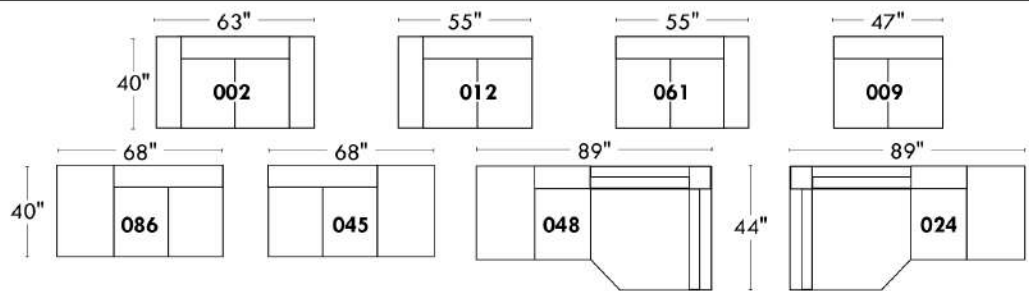

<p><b>Fauteuil berçant, pivotant et inclinable</b></p> <p>NE viens PAS avec un mécanisme protège-mur Dégagement mural: 16"</p>	<p><b>Swivel and rocking motion chair</b></p> <p>NOT Wall hugger Wall clearance: 16"</p>	<p>Simple 34" x 30" x 42" H Bras   Arm 5 1/2" -1.9"</p> <p>Double 34" x 33" x 42" H Bras   Arm 5 1/2" -2.2"</p>
--	--	---

### Autres | Others

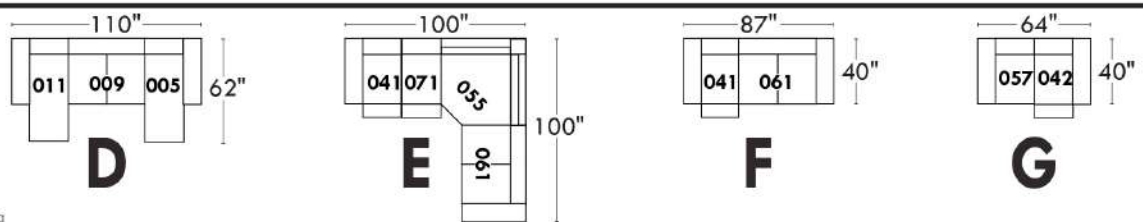
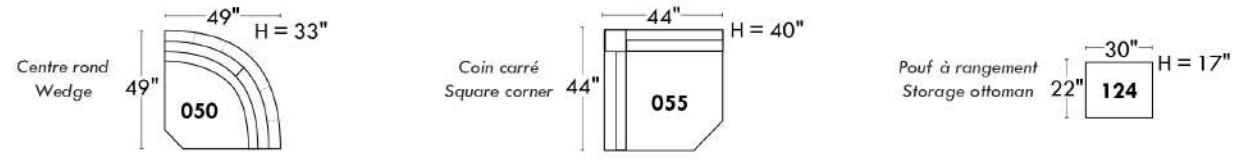

www.jaymar.ca  
 Toutes les dimensions indiquées sont au pouce près. Nos produits sont fabriqués à la main et des variations mineures peuvent survenir.  
 All dimensions indicated are to the nearest inch. Our product is hand-made and minor variations can occur.

## COLOGNE

### Caractéristiques:

- Inclinable motorisé pleine jambe "à mécanisme \*protège-mur" (manuel n/d).
- Appui-tête ajustable manuel sur tous les items (fixe sur centre rond).
- Coussins de siège avec mousse modelée + 1" de mousse mémoire au-dessus; bras avec mousse mémoire.
- Couture: petit fil en tissu et gros fil plat en cuir.
- Chaises longues dos inclinables avec mécanisme "push back"; dégagement mural 10".
- \*Exclus faut. 043 & 163 : Dégagement mural 16".

Note: 2 inclinables séparés par un coin ne peuvent pas ouvrir en même temps. Aucuns inclinables à côté du #155 Petit coin carré.

### OPTIONS

- Motorisé sans fil (avec batterie): ajoutez \$315/mec.
- \*Appui-tête motorisé: ajoutez \$315 ch. (\*N/D sur items fixe ou chaise longue.)
- Choix de bras (LARGE ou PETIT de 6"): Pattes sur bras LARGE : LG187 bois ou LG189 métal (noire ou chrome). PETIT Bras 6": LG08 bois ou LG64 métal. Spécifiez la couleur.
- Profondeur d'assise : 20" ou \*22". \*Le 22" N/D sur faut. 043 & 163.
- Faut. 043-163: avec base en bois; ajoutez \$415 (spécifiez couleur).

### ACCESSOIRES (n/d sur petit bras de 6 po)

- Ancrage \$90 ch | Tablette pivotante & porte verre à vin \$50 ch, Porte tablette \$100 & Lampe DEL \$125.
- Porte-Gobelet en métal : \$65 ch. (1 par bras ou item 160-190 & 2 côte à côte sur item 159). Spécifiez couleur Acier, Noir ou Or.
- \*RANGEMENTS 159-160-190 avec 2 prises USB/Élec. \*Items universels (sans les détails du bras), non finis sur les côtés, doivent être utilisés entre 2 sièges.

Description	L x P x H	Cuir						Tissu		
		10 Pony	20 Hugo Madras Softy	30 Empire Fantasy Illusion Lotus Tucson Utah Vintage Yukon	40 Elegance Princess Santiago Sensation Sunset Trina	50 Bull Cassiope Dublin	60 Caress	A	B COM	C
001 FAUTEUIL	42x40x33/40	3475	3675	3875	4075	4275	4475	2775	2850	2925
002 CAUSEUSE	65x40x33/40	4975	5215	5450	5690	5925	6165	3925	4075	4225
003 SOFA	89x40x33/40	6000	6315	6625	6940	7250	7565	4740	4925	5115
005 CHAISE LONGUE BRAS DROIT	33x62x33/40	3250	3390	3525	3665	3800	3940	2565	2675	2790
009 CAUSEUSE SANS BRAS	47x40x33/40	3490	3640	3790	3940	4090	4240	2700	2850	3000
011 CHAISE LONGUE BRAS GAUCHE	33x62x33/40	3250	3390	3525	3665	3800	3940	2565	2675	2790
012 CAUSEUSE BRAS GAUCHE	56x40x33/40	4275	4475	4675	4875	5075	5275	3350	3490	3625
017 FAUTEUIL DOUBLE	49x40x33/40	3650	3865	4075	4290	4500	4715	2890	3015	3140
021 SOFA APPARTEMENT SANS BRAS	61x40x33/40	3940	4150	4365	4575	4790	5000	3025	3200	3375
024 CAUSEUSE MODULAIRE ALLONGEE DROIT	89x40/44x33/40	5475	5815	6150	6490	6825	7165	3950	4150	4350
040 SOFA SANS BRAS	71x40x33/40	4515	4740	4965	5190	5415	5640	3515	3715	3915
041 FAUTEUIL INCLINABLE BRAS-G	33x40x33/40	3440	3575	3715	3850	3990	4125	2850	2940	3025
042 FAUTEUIL INCLINABLE BRAS-D	33x40x33/40	3440	3575	3715	3850	3990	4125	2850	2940	3025
043 FAUTEUIL INCLINABLE BERÇANT PIVOTANT	30x34x42	4075	4300	4525	4750	4975	5200	3350	3440	3525
044 FAUTEUIL INCLINABLE	42x40x33/40	4150	4325	4500	4675	4850	5025	3440	3515	3590
045 CAUSEUSE SANS BRAS ALLONGEE DROIT	68x40x33/40	4150	4340	4525	4715	4900	5090	3225	3365	3500

## COLOGNE

### Caractéristiques:

- Inclinable motorisé pleine jambe "à mécanisme \*protège-mur" (manuel n/d).
- Appui-tête ajustable manuel sur tous les items (fixe sur centre rond).
- Coussins de siège avec mousse modelée + 1" de mousse mémoire au-dessus; bras avec mousse mémoire.
- Couture: petit fil en tissu et gros fil plat en cuir.
- Chaises longues dos inclinables avec mécanisme "push back"; dégagement mural 10".
- \*Exclus faut. 043 & 163 : Dégagement mural 16".

Note: 2 inclinables séparés par un coin ne peuvent pas ouvrir en même temps. Aucuns inclinables à côté du #155 Petit coin carré.

### OPTIONS

- Motorisé sans fil (avec batterie): ajoutez \$315/mec.
- \*Appui-tête motorisé: ajoutez \$315 ch. (\*N/D sur items fixe ou chaise longue.)
- Choix de bras (LARGE ou PETIT de 6"): Pattes sur bras LARGE : LG187 bois ou LG189 métal (noire ou chrome). PETIT Bras 6": LG08 bois ou LG64 métal. Spécifiez la couleur.
- Profondeur d'assise : 20" ou \*22". \*Le 22" N/D sur faut. 043 & 163.
- Faut. 043-163: avec base en bois; ajoutez \$415 (spécifiez couleur).

### ACCESSOIRES (n/d sur petit bras de 6 po)

- Ancrage \$90 ch | Tablette pivotante & porte verre à vin \$50 ch, Porte tablette \$100 & Lampe DEL \$125.
- Porte-Gobelet en métal : \$65 ch. (1 par bras ou item 160-190 & 2 côte à côte sur item 159). Spécifiez couleur Acier, Noir ou Or.
- \*RANGEMENTS 159-160-190 avec 2 prises USB/Élec. \*Items universels (sans les détails du bras), non finis sur les côtés, doivent être utilisés entre 2 sièges.

Description	L x P x H	Cuir						Tissu		
		10 Pony	20 Hugo Madras Softy	30 Empire Fantasy Illusion Lotus Tucson Utah Vintage Yukon	40 Elegance Princess Santiago Sensation Sunset Trina	50 Bull Cassiope Dublin	60 Caress	A	B COM	C
048 CAUSEUSE MODULAIRE ALLONGEE GAUCHE	89x40/44x33/40	5475	5815	6150	6490	6825	7165	3950	4150	4350
050 CENTRE ROND	49x49x33	3040	3240	3440	3640	3840	4040	2190	2300	2415
051 FAUTEUIL SANS BRAS	24x40x33/40	2000	2100	2200	2300	2400	2500	1540	1640	1740
052 SOFA BRAS GAUCHE	80x40x33/40	5300	5550	5800	6050	6300	6550	4150	4340	4525
053 SOFA BRAS DROIT	80x40x33/40	5300	5550	5800	6050	6300	6550	4150	4340	4525
055 COIN CARRE	44x44x33/40	3515	3725	3940	4150	4365	4575	2740	2840	2940
056 FAUTEUIL BRAS DROIT	33x40x33/40	2790	2915	3040	3165	3290	3415	2175	2275	2375
057 FAUTEUIL BRAS GAUCHE	33x40x33/40	2790	2915	3040	3165	3290	3415	2175	2275	2375
061 CAUSEUSE BRAS DROIT	56x40x33/40	4275	4475	4675	4875	5075	5275	3350	3490	3625
071 FAUTEUIL INCLINABLE SANS BRAS	24x40x33/40	2665	2775	2890	3000	3115	3225	2225	2340	2450
086 CAUSEUSE SANS BRAS ALLONGEE GAUCHE	68x40x33/40	4150	4340	4525	4715	4900	5090	3225	3365	3500
088 FAUTEUIL SANS BRAS ALLONGE GAUCHE	45x40x33/40	2650	2825	3000	3175	3350	3525	2040	2125	2215
089 FAUTEUIL SANS BRAS ALLONGE DROIT	45x40x33/40	2650	2825	3000	3175	3350	3525	2040	2125	2215
095 SOFA APPARTEMENT	79x40x33/40	5415	5715	6015	6315	6615	6915	4250	4440	4625
096 SOFA APPARTEMENT BRAS GAUCHE	70x40x33/40	4725	4965	5200	5440	5675	5915	3650	3840	4025
097 SOFA APPARTEMENT BRAS DROIT	70x40x33/40	4725	4965	5200	5440	5675	5915	3650	3840	4025
124 POUF AVEC RANGEMENT	30x22x17	1375	1425	1475	1525	1575	1625	1175	1225	1275

## COLOGNE

### Caractéristiques:

- Inclinable motorisé pleine jambe "à mécanisme \*protège-mur" (manuel n/d).
- Appui-tête ajustable manuel sur tous les items (fixe sur centre rond).
- Coussins de siège avec mousse modelée + 1" de mousse mémoire au-dessus; bras avec mousse mémoire.
- Couture: petit fil en tissu et gros fil plat en cuir.
- Chaises longues dos inclinables avec mécanisme "push back"; dégagement mural 10".
- \*Exclus faut. 043 & 163 : Dégagement mural 16".

Note: 2 inclinables séparés par un coin ne peuvent pas ouvrir en même temps. Aucuns inclinables à côté du #155 Petit coin carré.

### OPTIONS

- Motorisé sans fil (avec batterie): ajoutez \$315/mec.
- \*Appui-tête motorisé: ajoutez \$315 ch. (\*N/D sur items fixe ou chaise longue.)
- Choix de bras (LARGE ou PETIT de 6"): Pattes sur bras LARGE : LG187 bois ou LG189 métal (noire ou chrome). PETIT Bras 6": LG08 bois ou LG64 métal. Spécifiez la couleur.
- Profondeur d'assise : 20" ou \*22". \*Le 22" N/D sur faut. 043 & 163.
- Faut. 043-163: avec base en bois; ajoutez \$415 (spécifiez couleur).

### ACCESSOIRES (n/d sur petit bras de 6 po)

- Ancrage \$90 ch | Tablette pivotante & porte verre à vin \$50 ch, Porte tablette \$100 & Lampe DEL \$125.
- Porte-Gobelet en métal : \$65 ch. (1 par bras ou item 160-190 & 2 côté à côté sur item 159). Spécifiez couleur Acier, Noir ou Or.
- \*RANGEMENTS 159-160-190 avec 2 prises USB/Élec. \*Items universels (sans les détails du bras), non finis sur les côtés, doivent être utilisés entre 2 sièges.

Description	L x P x H	Cuir						Tissu		
		10 Pony	20 Hugo Madras Softy	30 Empire Fantasy Illusion Lotus Tucson Utah Vintage Yukon	40 Elegance Princess Santiago Sensation Sunset Trina	50 Bull Cassiope Dublin	60 Caress	A	B COM	C
155 PETIT COIN CARRE	40x40x33/40	3515	3725	3940	4150	4365	4575	2740	2840	2940
159 RANGEMENT À ANGLE	10/25x35x22	1375	1440	1500	1565	1625	1690	1050	1075	1100
160 RANGEMENT DROIT	10x35x22	1325	1390	1450	1515	1575	1640	1000	1025	1050
163 FAUT. DBL INCL. BERCANT PIVOTANT	33x34x42	4175	4415	4650	4890	5125	5365	3365	3450	3540
165 FAUTEUIL DOUBLE INCLINABLE	49x40x33/40	4325	4540	4750	4965	5175	5390	3575	3715	3850
167 SOFA APP. SANS BRAS ALLONGE GAUCHE	82x40x33/40	4600	4850	5100	5350	5600	5850	3540	3725	3915
168 SOFA APP. SANS BRAS ALLONGE DROIT	82x40x33/40	4600	4850	5100	5350	5600	5850	3540	3725	3915
169 FAUTEUIL DOUBLE INCLINABLE BRAS GAUCHE	40x40x33/40	3625	3790	3950	4115	4275	4440	2975	3140	3300
170 FAUTEUIL DOUBLE INCLINABLE BRAS DROIT	40x40x33/40	3625	3790	3950	4115	4275	4440	2975	3140	3300
171 FAUTEUIL DOUBLE INCLINABLE SANS BRAS	31x40x33/40	2850	2965	3075	3190	3300	3415	2340	2465	2590
173 CHAISE LONGUE DOUBLE BRAS GAUCHE	40x62x33/40	3515	3715	3915	4115	4315	4515	2775	2940	3100
174 CHAISE LONGUE DOUBLE BRAS DROIT	40x62x33/40	3515	3715	3915	4115	4315	4515	2775	2940	3100
175 FAUTEUIL DOUBLE BRAS GAUCHE	40x40x33/40	2940	3115	3290	3465	3640	3815	2315	2450	2590
176 FAUTEUIL DOUBLE BRAS DROIT	40x40x33/40	2940	3115	3290	3465	3640	3815	2315	2450	2590
177 FAUTEUIL DOUBLE SANS BRAS	31x40x33/40	2190	2315	2440	2565	2690	2815	1665	1775	1890
178 FAUTEUIL DOUBLE SANS BRAS ALLONGE-G	52x40x33/40	2840	3015	3190	3365	3540	3715	2225	2340	2450
179 FAUTEUIL DOUBLE SANS BRAS ALLONGE-D	52x40x33/40	2840	3015	3190	3365	3540	3715	2225	2340	2450

## COLOGNE

### Caractéristiques:

- Inclinable motorisé pleine jambe "à mécanisme \*protège-mur" (manuel n/d).
- Appui-tête ajustable manuel sur tous les items (fixe sur centre rond).
- Coussins de siège avec mousse modelée + 1" de mousse mémoire au-dessus; bras avec mousse mémoire.
- Couture: petit fil en tissu et gros fil plat en cuir.
- Chaises longues dos inclinables avec mécanisme "push back"; dégagement mural 10".
- \*Exclus faut. 043 & 163 : Dégagement mural 16".

Note: 2 inclinables séparés par un coin ne peuvent pas ouvrir en même temps. Aucuns inclinables à côté du #155 Petit coin carré.

### OPTIONS

- Motorisé sans fil (avec batterie): ajoutez \$315/mec.
- \*Appui-tête motorisé: ajoutez \$315 ch. (\*N/D sur items fixe ou chaise longue.)
- Choix de bras (LARGE ou PETIT de 6"): Pattes sur bras LARGE : LG187 bois ou LG189 métal (noire ou chrome). PETIT Bras 6": LG08 bois ou LG64 métal. Spécifiez la couleur.
- Profondeur d'assise : 20" ou \*22". \*Le 22" N/D sur faut. 043 & 163.
- Faut. 043-163: avec base en bois; ajoutez \$415 (spécifiez couleur).

### ACCESSOIRES (n/d sur petit bras de 6 po)

- Ancrage \$90 ch | Tablette pivotante & porte verre à vin \$50 ch, Porte tablette \$100 & Lampe DEL \$125.
- Porte-Gobelet en métal : \$65 ch. (1 par bras ou item 160-190 & 2 côte à côte sur item 159). Spécifiez couleur Acier, Noir ou Or.
- \*RANGEMENTS 159-160-190 avec 2 prises USB/Élec. \*Items universels (sans les détails du bras), non finis sur les côtés, doivent être utilisés entre 2 sièges.

Description	L x P x H	Cuir						Tissu		
		10 Pony	20 Hugo Madras Softy	30 Empire Fantasy Illusion Lotus Tucson Utah Vintage Yukon	40 Elegance Princess Santiago Sensation Sunset Trina	50 Bull Cassiope Dublin	60 Caress	A	B COM	C
186 CAUS. SANS BRAS ALLONGEE RANGEMENT-G	68x40x33/40	4450	4640	4825	5015	5200	5390	3515	3665	3815
187 CAUS. SANS BRAS ALLONGEE RANGEMENT-D	68x40x33/40	4450	4640	4825	5015	5200	5390	3515	3665	3815
188 FAUT. SANS BRAS ALLONGE RANGEMENT-G	45x40x33/40	2950	3125	3300	3475	3650	3825	2340	2415	2490
189 FAUT. SANS BRAS ALLONGE RANGEMENT-D	45x40x33/40	2950	3125	3300	3475	3650	3825	2340	2415	2490
190 PETIT RANGEMENT À ANGLE	10/20x35x22	1325	1390	1450	1515	1575	1640	1000	1025	1050
221 FAUT. DBL SANS BRAS ALLONGE RANGEMENT-G	52x40x33/40	3140	3315	3490	3665	3840	4015	2515	2640	2765
222 FAUT. DBL SANS BRAS ALLONGE RANGEMENT-D	52x40x33/40	3140	3315	3490	3665	3840	4015	2515	2640	2765
223 SOFA APP SANS BRAS ALLONGE RANGEMENT-G	82x40x33/40	4890	5150	5415	5675	5940	6200	3840	4025	4215
224 SOFA APP SANS BRAS ALLONGE RANGEMENT-D	82x40x33/40	4890	5150	5415	5675	5940	6200	3840	4025	4215
230 CHAISE LONGUE DOUBLE DOS INCL. BRAS-G	40x62x33/40	3865	4050	4240	4425	4615	4800	3025	3200	3375
231 CHAISE LONGUE DOUBLE DOS INCL. BRAS-D	40x62x33/40	3865	4050	4240	4425	4615	4800	3025	3200	3375
232 CHAISE LONGUE DOS INCLINABLE BRAS-G	33x62x33/40	3575	3750	3925	4100	4275	4450	2840	2950	3065
233 CHAISE LONGUE DOS INCLINABLE BRAS-D	33x62x33/40	3575	3750	3925	4100	4275	4450	2840	2950	3065
234 SOFA APP. MODULAIRE ALLONGE GAUCHE	96x40/44x33/40	5665	5975	6290	6600	6915	7225	4125	4325	4525
235 SOFA APP. MODULAIRE ALLONGE DROIT	96x40/44x33/40	5665	5975	6290	6600	6915	7225	4125	4325	4525
<b>CONFIGURATIONS</b>										
A CONFIG (169-170)	80X40X40	7250	7580	7900	8230	8550	8880	5950	6280	6600

## Liste de prix CDN

### COLOGNE

Description	L x P x H	Cuir						Tissu		
		10 Pony	20 Hugo Madras Softy	30 Empire Fantasy Illusion Lotus Tucson Utah Vintage Yukon	40 Elegance Princess Santiago Sensation Sunset Trina	50 Bull Cassiope Dublin	60 Caress	A	B COM	C
B CONFIG (169-171-174)	111X62X40	9990	10470	10940	11420	11890	12370	8090	8545	8990
C CONFIG (096-055-171-170)	115X115X40	14715	15445	16165	16895	17615	18345	11705	12285	12855
D CONFIG (169-171-235)	115X96X40	12140	12730	13315	13905	14490	15080	9440	9930	10415
J CONFIG (041-042)	66X40X40	6880	7150	7430	7700	7980	8250	5700	5880	6050
K CONFIG (041-071-005)	90X62X40	9355	9740	10130	10515	10905	11290	7640	7955	8265
L CONFIG (012-055-071-042)	101X101X40	13895	14550	15220	15875	16545	17200	11165	11610	12040
M CONFIG (041-071-024)	101X89X40	11580	12165	12755	13340	13930	14515	9025	9430	9825

# COLOGNE

OPTIMA

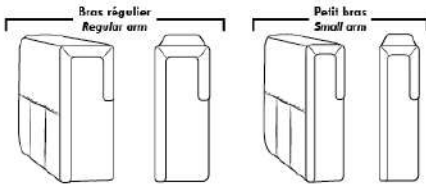

**Spécifications | Specifications**

Appui-tête levé / Headrest up   
  Appui-tête baissé / Headrest down   
  Complètement incliné / Fully reclined

(A) Hauteur complète 40" / Total Height  
 (B) Hauteur appui-tête baissé 33" / Height headrest down  
 (C) Hauteur du bras 24" / Arm Height  
 (D) Hauteur du siège 19,5" / Seat height  
 (E) Profondeur inclinée 65" / Depth fully reclined  
 (F) Profondeur d'assise 20" ou/ou 22" / Seat depth  
 (G) Profondeur appui-tête monté 36" / Depth with headrest up

**Siège 30" de large | 30" Seat Width**

79" 40" 095  
 70" 40" 096  
 70" 40" 097  
 61" 40" 021  
 96" 40" 234  
 44" 40" 167  
 82" 40" 168  
 96" 44" 235  
 82" 40" 223  
 82" 40" 224  
 49" 40" 017  
 40" 40" 175  
 40" 40" 176  
 31" 40" 177  
 40" 62" 173  
 40" 42"/44" Profondeur Depth 174  
 49" 40" 165  
 40" 40" 169  
 40" 40" 170  
 31" 40" 171  
 40" 62" 230  
 40" 42"/44" Profondeur Depth 231  
 52" 40" 178  
 52" 40" 179  
 52" 40" 221  
 52" 40" 222

**Siège 23" de large | 23" Seat Width**

65" 40" 002  
 56" 40" 012  
 56" 40" 061  
 47" 40" 009  
 68" 40" 086  
 66" 40" 045  
 89" 44" 048  
 89" 44" 024  
 68" 40" 186  
 68" 40" 187  
 42" 40" 001  
 33" 40" 057  
 33" 40" 056  
 24" 40" 051  
 33" 62" 011  
 33" 42"/44" Profondeur Depth 005  
 45" 40" 088  
 45" 40" 089  
 42" 40" 044  
 33" 40" 041  
 33" 40" 042  
 24" 40" 071  
 33" 62" 232  
 33" 42"/44" Profondeur Depth 233  
 45" 40" 188  
 45" 40" 189  
 89" 40" 003  
 80" 40" 052  
 80" 40" 053  
 71" 40" 040

**Autres | Others**

**Fauteuil berçant, pivotant et inclinable / Swivel, rocking motion chair**

N'est pas un mécanisme protégé-mur / Not a wall hugger mechanism  
 Dégagement mural: 16" / Wall clearance: 16"

Simple / Single: 30" H=42", 34", 19"  
 Double: 33" H=42", 34", 22"

Centre rond / Wedge: 49" H=33", 49" 050  
 Coin carré / Square corner: 44" H=40", 44" 055  
 Petit coin carré / Small corner: 40" H=40", 40" 155  
 Puf à rangement / Storage ottoman: 30" H=17", 22" 124  
 Rangement à angle / Wedge storage: 25" H=22", 35" 159  
 Rangement droit / Straight storage: 10" H=22", 35" 160  
 Petit rangement à angle / Small Wedge storage: 20" H=22", 35" 190

**30" Populaires | Popular CONFIGURATIONS 23"**

80" 40" 169 170  
 111" 40" 169 171 174  
 115" 40" 096 055  
 62" 115" 171 170  
 155" 40" 235  
 66" 40" 041 042  
 90" 40" 041 071 005  
 62" 101" 40" 012 055  
 101" 40" 071 042  
 101" 40" 041 071  
 89" 40" 024

Noté produits sont fabriqués à la main et des variations mineures peuvent survenir. / Our product is hand-made and minor variations can occur.



## Liste de prix CDN

### CONDO

Spécifiez couleur des pattes LG111.

COMBO: Spécifiez recouvrement #2 sur les dossiers seulement OU dossiers et sièges.

EN TISSU il n'y a pas de coutures sur les sièges pour items 005-011-062 et 063.

Tissu uni recommandé pour la base.

\*REMARQUE: En cuir et en tissu, les côtés sans bras et coin rond ne sont pas complètement recouvert de cuir/tissu.

Description	L x P x H	Cuir						Tissu		
		10 Pony	20 Hugo Madras Softy	30 Empire Fantasy Illusion Lotus Tucson Utah Vintage Yukon	40 Elegance Princess Santiago Sensation Sunset Trina	50 Bull Cassiope Dublin	60 Caress	A	B COM	C
001 FAUTEUIL	39X36X36	2490	2675	2840	3000	3165	3315	1725	1825	1915
002 CAUSEUSE	62X36X36	3575	3790	4000	4240	4450	4640	2265	2415	2565
005 CHAISE LONGUE BRAS DROIT	38X65X36	2790	3000	3240	3440	3650	3850	2040	2150	2315
009 CAUSEUSE SANS BRAS	46X36X36	2700	2915	3125	3325	3540	3765	1915	2050	2175
011 CHAISE LONGUE BRAS GAUCHE	38X65X36	2790	3000	3240	3440	3650	3850	2040	2150	2315
012 CAUSEUSE BRAS GAUCHE	54X36X36	3040	3275	3515	3750	3965	4200	2090	2225	2365
045 CAUSEUSE SANS BRAS ALLONGEE DROIT	67X36X36	2940	3165	3400	3640	3850	4075	2050	2175	2325
050 CENTRE ROND	47X47X36	2315	2465	2675	2840	3015	3200	1775	1875	1965
051 FAUTEUIL SANS BRAS	23X36X36	1500	1650	1840	2000	2150	2340	1415	1515	1615
055 COIN CARRE	37 x 37 x 36	2240	2400	2565	2740	2915	3065	1725	1815	1900
056 FAUTEUIL BRAS DROIT	31X36X36	1990	2140	2340	2475	2650	2800	1550	1640	1740
057 FAUTEUIL BRAS GAUCHE	31X36X36	1990	2140	2340	2475	2650	2800	1550	1640	1740
061 CAUSEUSE BRAS DROIT	54X36X36	3040	3275	3515	3750	3965	4200	2090	2225	2365
062 FAUTEUIL ANGULAIRE BRAS GAUCHE	65X66X36	2965	3175	3400	3600	3825	4015	2265	2400	2515
063 FAUTEUIL ANGULAIRE BRAS DROIT	65X66X36	2965	3175	3400	3600	3825	4015	2265	2400	2515
086 CAUSEUSE SANS BRAS ALLONGEE GAUCHE	67X36X36	2940	3165	3400	3640	3850	4075	2050	2175	2325
095 SOFA APPARTEMENT	76X36X36	3875	4165	4465	4740	4990	5275	2590	2750	2940
096 SOFA APPARTEMENT BRAS GAUCHE	68X36X36	3375	3650	3940	4215	4490	4775	2390	2525	2715
097 SOFA APPARTEMENT BRAS DROIT	68X36X36	3375	3650	3940	4215	4490	4775	2390	2525	2715
124 POUF AVEC RANGEMENT	30X22X18	1350	1415	1500	1565	1625	1700	1115	1165	1250
<b>CONFIGURATIONS</b>										
A CONF. A (95-01)	76X39X36	6365	6840	7305	7740	8155	8590	4315	4575	4855
B CONF. B (96-05)	106X65X36	6165	6650	7180	7655	8140	8625	4430	4675	5030
C CONF. C (11-97)	65X106X36	6165	6650	7180	7655	8140	8625	4430	4675	5030
D CONF. D (96-63)	133X66X36	6340	6825	7340	7815	8315	8790	4655	4925	5230
E CONF. E (62-97)	66X133X36	6340	6825	7340	7815	8315	8790	4655	4925	5230
F CONF. F (12-05)	92X65X36	5830	6275	6755	7190	7615	8050	4130	4375	4680
G CONF. G (11-61)	65X92X36	5830	6275	6755	7190	7615	8050	4130	4375	4680

## Liste de prix CDN

### CONDO

Description	L x P x H	Cuir						Tissu		
		10 Pony	20 Hugo Madras Softy	30 Empire Fantasy Illusion Lotus Tucson Utah Vintage Yukon	40 Elegance Princess Santiago Sensation Sunset Trina	50 Bull Cassiope Dublin	60 Caress	A	B COM	C
H CONF. H (86-05)	105X65X36	5730	6165	6640	7080	7500	7925	4090	4325	4640
I CONF. I (11-45)	65X105X36	5730	6165	6640	7080	7500	7925	4090	4325	4640
J CONF. J (12-63)	119X66X36	6005	6450	6915	7350	7790	8215	4355	4625	4880
K CONF. K (62-61)	66X119X36	6005	6450	6915	7350	7790	8215	4355	4625	4880
L CONF. L (86-63)	132X66X36	5905	6340	6800	7240	7675	8090	4315	4575	4840
M CONF. M (62-45)	66X132X36	5905	6340	6800	7240	7675	8090	4315	4575	4840
N CONF. N (95-02)	76X62X36	7450	7955	8465	8980	9440	9915	4855	5165	5505
O CONF. O (12-50-61)	101X101X36	8395	9015	9705	10340	10945	11600	5955	6325	6695
P CONF. P (86-50-61)	114X101X36	8295	8905	9590	10230	10830	11475	5915	6275	6655
Q CONF. Q (12-50-45)	101X114X36	8295	8905	9590	10230	10830	11475	5915	6275	6655
R CONF. R (86-50-45)	114X114X36	8195	8795	9475	10120	10715	11350	5875	6225	6615
S CONF. S (96-50-61)	115X101X36	8730	9390	10130	10805	11470	12175	6255	6625	7045
T CONF. T (12-50-97)	101X115X36	8730	9390	10130	10805	11470	12175	6255	6625	7045
U CONF. U (96-50-45)	115X114X36	8630	9280	10015	10695	11355	12050	6215	6575	7005
V CONF. V (86-50-97)	114X115X36	8630	9280	10015	10695	11355	12050	6215	6575	7005

# CONDO



Hauteur complète 36" | Hauteur de siège 20" | Hauteur devant bras 25" | Profondeur d'assise 21"  
 Total Height 36" | Seat Height 20" | Arm Height 25" | Seat Depth 21"

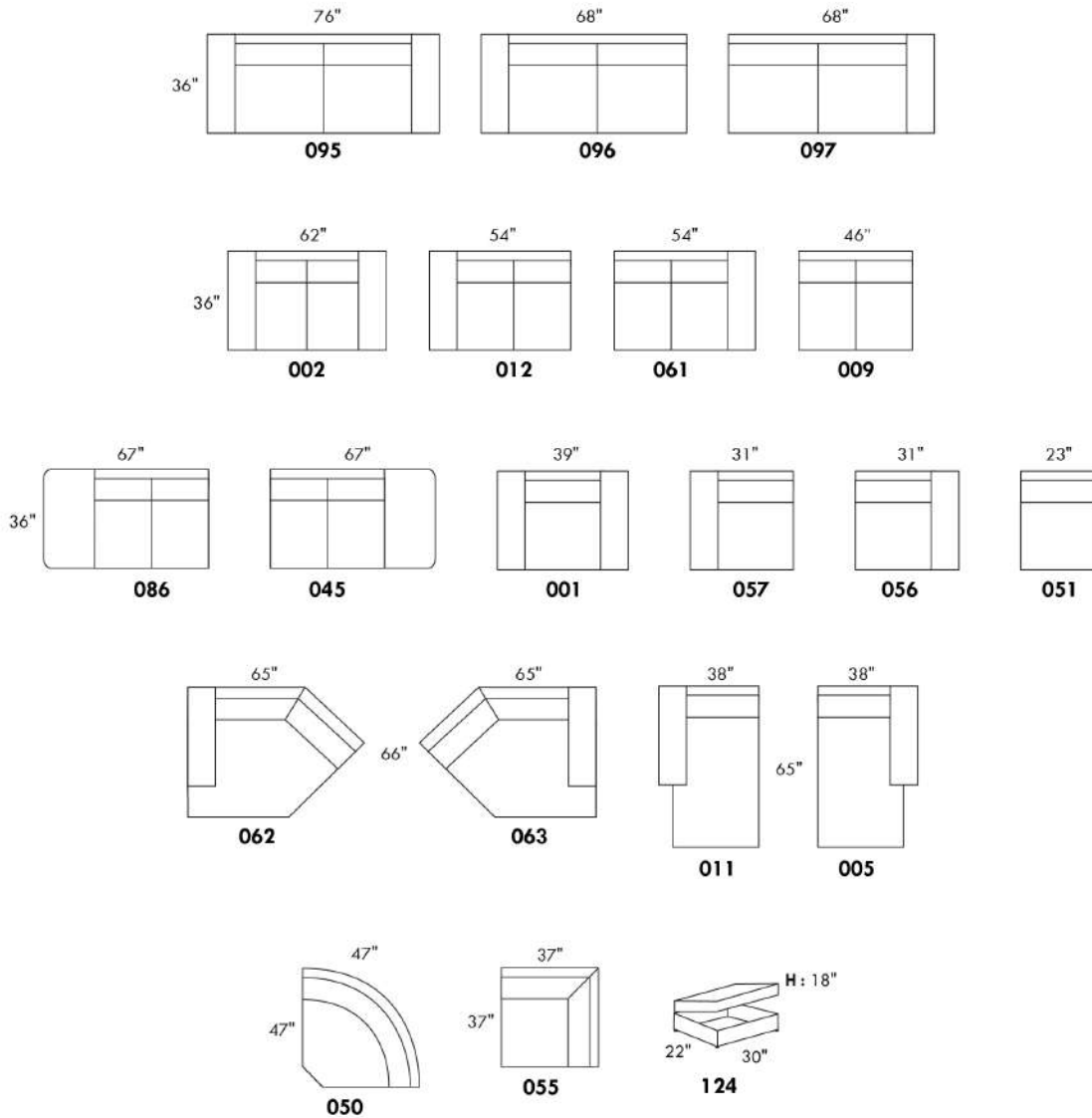

[www.jaymar.ca](http://www.jaymar.ca)

Toutes les dimensions indiquées sont au pouce près. Nos produits sont fabriqués à la main et des variations mineures peuvent survenir.  
 All dimensions indicated are to the nearest inch. Our product is hand-made and minor variations can occur.

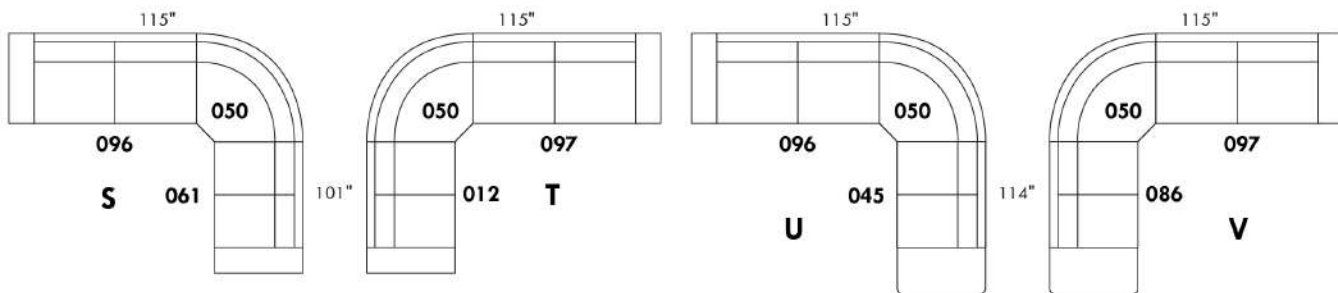
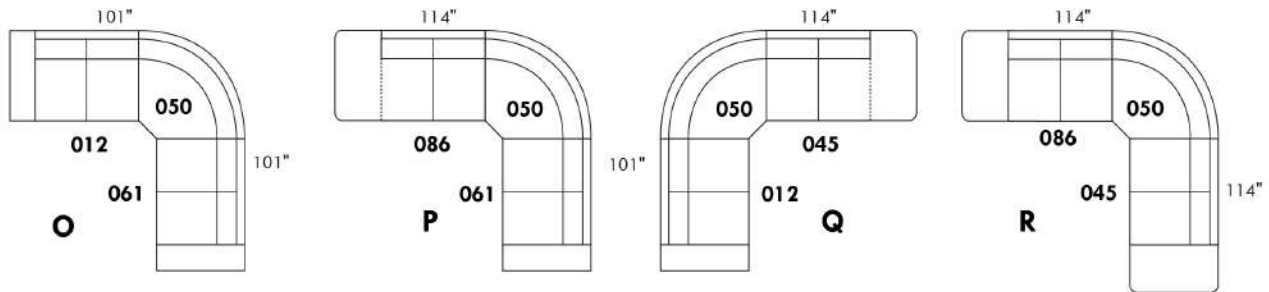
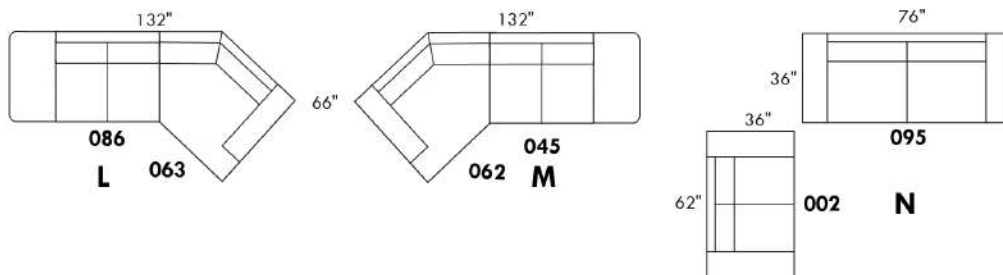
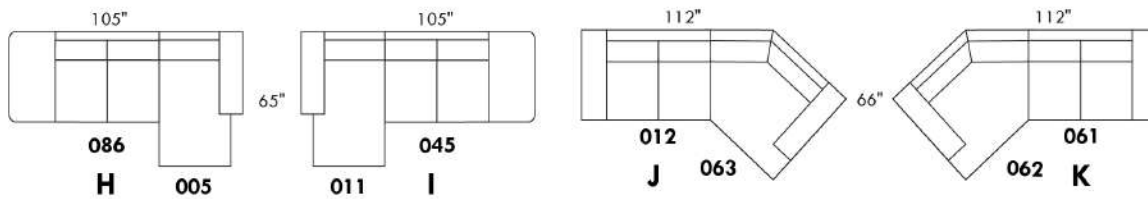
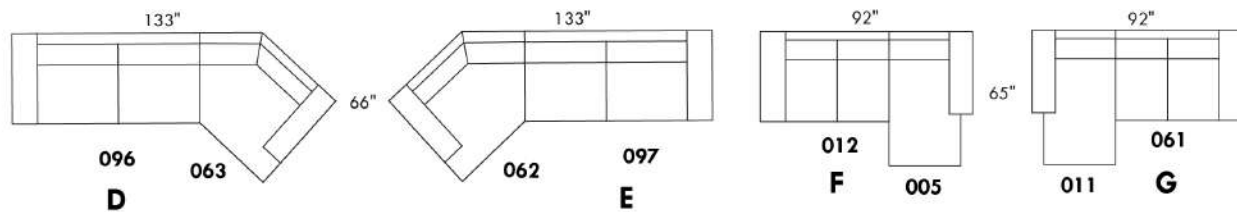
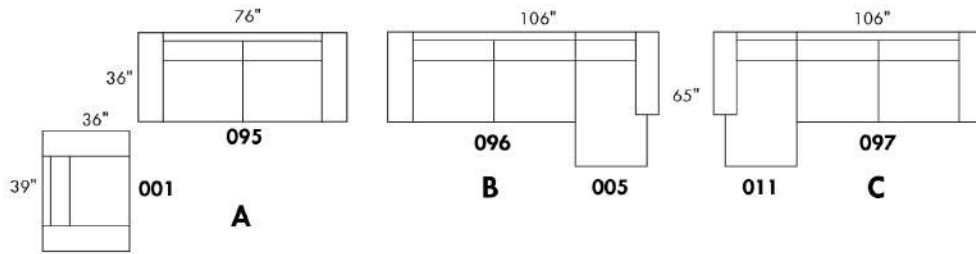



## CORRADO

Modèle avec appui-tête ajustable inclus (2 sur coin carré). Couture: en tissu petit fil & en cuir gros fil plat. Coussins de siège avec mousse mémoire. Items chaise longue DOS incl. avec méc. "Push Back".  
Config. MODULAIRE & CINÉ: Pour avoir 1 BRAS entre 2 sièges, UTILISEZ 138 bras centre ou 147 bras à angle. ITEMS 138 & 147 NE PEUVENT PAS être utilisés pour DÉBUTER ou TERMINER une rangée.

OPTIONS - Fournissez DESSIN de votre config.

Patte: LG64 métal ou LG08 bois (spécifiez couleur). | Table #154: Spécifiez couleur du dessus de table en bois.

Faut. 043-163: avec base en bois, ajoutez \$415 (spécifiez couleur).

Accessoires: Ancrage \$90 ch. | Tablette pivotante & porte verre à vin \$50 ch., Porte tablette \$100 & Lampe DEL \$125.

Porte-Gobelet: Sur items MANUELS: Porte-gobelet large NOIR non illuminé 65\$/ch. Sur items MOTORISÉS: Porte-gobelet large, ILLUMINÉ & éclairage DEL à la base du fauteuil avec contrôle du mécanisme ajoutez 125\$/porte-gobelet; NOIR seul. Si PAS de porte-gobelet avec contrôle, des boutons tactiles seront installés.

Option PREMIUM (disp. seul. avec option MOTORISÉ): Repose-pied pleine jambe + rembourrage de sièges avec mousse modelée & couche mousse mémoire 1" sur l'ens. du mobilier; AJOUTEZ \$75/siège. Section allongée d'un item compte pour 1 siège & chaise longue pour 2 sièges.

Méc. motorisé inclinable: ajoutez \$315/méc ou SANS FIL (batterie) ajoutez \$625.

NB: 2 sièges incl. SÉPARÉS par un COIN CARRÉ ne pas ouvrir en même temps

Description	L x P x H	Cuir						Tissu		
		10 Pony	20 Hugo Madras Softy	30 Empire Fantasy Illusion Lotus Tucson Utah Vintage Yukon	40 Elegance Princess Santiago Sensation Sunset Trina	50 Bull Cassiope Dublin	60 Caress	A	B COM	C
001 FAUTEUIL	38X40X30/39	3115	3300	3515	3715	3915	4090	2315	2390	2475
002 CAUSEUSE	61X40X30/39	4615	4850	5125	5350	5600	5840	3400	3540	3700
003 SOFA	85X40X30/39	5640	5940	6265	6565	6875	7175	4190	4350	4550
005 CHAISE LONGUE BRAS DROIT	31X62X30/39	2950	3100	3265	3400	3540	3700	2175	2325	2425
009 CAUSEUSE SANS BRAS	47X40X30/39	3440	3575	3750	3875	4015	4190	2565	2715	2850
011 CHAISE LONGUE BRAS GAUCHE	31X62X30/39	2950	3100	3265	3400	3540	3700	2175	2325	2425
012 CAUSEUSE BRAS GAUCHE	54X40X30/39	4015	4240	4450	4625	4825	5015	2965	3115	3265
017 FAUTEUIL DOUBLE	45X40X30/39	3300	3515	3750	3950	4165	4350	2415	2525	2690
021 SOFA APPARTEMENT SANS BRAS	61X40X30/39	3865	4050	4275	4475	4650	4850	2900	3050	3250
024 CAUSEUSE MODULAIRE ALLONGEE DROIT	89x40/44x30/39	5415	5740	6090	6400	6725	7050	3775	3965	4165
040 SOFA SANS BRAS	71X40X30/39	4475	4665	4890	5125	5325	5525	3315	3515	3715
041 FAUTEUIL INCLINABLE BRAS-G	31X40X30/39	2865	3015	3175	3315	3465	3600	2190	2315	2390
042 FAUTEUIL INCLINABLE BRAS-D	31X40X30/39	2865	3015	3175	3315	3465	3600	2190	2315	2390
043 FAUTEUIL INCLINABLE BERÇANT PIVOTANT	30 x 34 x 42	3615	3815	4040	4265	4465	4665	2890	2975	3065
044 FAUTEUIL INCLINABLE	38X40X30/39	3450	3650	3850	4025	4250	4450	2625	2725	2825
045 CAUSEUSE SANS BRAS ALLONGEE DROIT	68X40X30/39	4025	4265	4490	4675	4890	5125	3000	3150	3290
048 CAUSEUSE MODULAIRE ALLONGEE GAUCHE	89x40/44x30/39	5415	5740	6090	6400	6725	7050	3775	3965	4165
051 FAUTEUIL SANS BRAS	24X40X30/39	1950	2050	2150	2250	2365	2450	1440	1550	1640
052 SOFA BRAS GAUCHE	78X40X30/39	5050	5300	5590	5840	6100	6365	3765	3950	4150



## CORRADO

Modèle avec appui-tête ajustable inclus (2 sur coin carré). Couture: en tissu petit fil & en cuir gros fil plat. Coussins de siège avec mousse mémoire. Items chaise longue DOS incl. avec méc. "Push Back".  
Config. MODULAIRE & CINÉ: Pour avoir 1 BRAS entre 2 sièges, UTILISEZ 138 bras centre ou 147 bras à angle. ITEMS 138 & 147 NE PEUVENT PAS être utilisés pour DÉBUTER ou TERMINER une rangée.

OPTIONS - Fournissez DESSIN de votre config.

Patte: LG64 métal ou LG08 bois (spécifiez couleur). | Table #154: Spécifiez couleur du dessus de table en bois.

Faut. 043-163: avec base en bois, ajoutez \$415 (spécifiez couleur).

Accessoires: Ancrage \$90 ch. | Tablette pivotante & porte verre à vin \$50 ch., Porte tablette \$100 & Lampe DEL \$125.

Porte-Gobelet: Sur items MANUELS: Porte-gobelet large NOIR non illuminé 65\$/ch. Sur items MOTORISÉS: Porte-gobelet large, ILLUMINÉ & éclairage DEL à la base du fauteuil avec contrôle du mécanisme ajoutez 125\$/porte-gobelet; NOIR seul. Si PAS de porte-gobelet avec contrôle, des boutons tactiles seront installés.

Option PREMIUM (disp. seul. avec option MOTORISÉ): Repose-pied pleine jambe + rembourrage de sièges avec mousse modelée & couche mousse mémoire 1" sur l'ens. du mobilier; AJOUTEZ \$75/siège. Section allongée d'un item compte pour 1 siège & chaise longue pour 2 sièges.

Méc. motorisé inclinable: ajoutez \$315/méc ou SANS FIL (batterie) ajoutez \$625.

NB: 2 sièges incl. SÉPARÉS par un COIN CARRÉ ne pas ouvrir en même temps

Description	L x P x H	Cuir						Tissu		
		10 Pony	20 Hugo Madras Softy	30 Empire Fantasy Illusion Lotus Tucson Utah Vintage Yukon	40 Elegance Princess Santiago Sensation Sunset Trina	50 Bull Cassiope Dublin	60 Caress	A	B COM	C
053 SOFA BRAS DROIT	78X40X30/39	5050	5300	5590	5840	6100	6365	3765	3950	4150
055 COIN CARRÉ	44X44X30/39	3575	3775	3975	4190	4350	4550	2700	2800	2925
056 FAUTEUIL BRAS DROIT	31X40X30/39	2515	2690	2840	2975	3125	3275	1850	1950	2050
057 FAUTEUIL BRAS GAUCHE	31X40X30/39	2515	2690	2840	2975	3125	3275	1850	1950	2050
061 CAUSEUSE BRAS DROIT	54X40X30/39	4015	4240	4450	4625	4825	5015	2965	3115	3265
071 FAUTEUIL INCLINABLE SANS BRAS	24X40X30/39	2265	2375	2475	2590	2690	2775	1775	1900	2040
086 CAUSEUSE SANS BRAS ALLONGÉE GAUCHE	68X40X30/39	4025	4265	4490	4675	4890	5125	3000	3150	3290
088 FAUTEUIL SANS BRAS ALLONGÉ GAUCHE	45X40X30/39	2525	2715	2900	3040	3225	3375	1915	2025	2100
089 FAUTEUIL SANS BRAS ALLONGÉ DROIT	45X40X30/39	2525	2715	2900	3040	3225	3375	1915	2025	2100
095 SOFA APPARTEMENT	75X40X30/39	5050	5340	5650	5940	6215	6490	3750	3925	4090
096 SOFA APPARTEMENT BRAS GAUCHE	68X40X30/39	4475	4725	4950	5200	5440	5700	3300	3475	3665
097 SOFA APPARTEMENT BRAS DROIT	68X40X30/39	4475	4725	4950	5200	5440	5700	3300	3475	3665
124 POUF AVEC RANGEMENT	30X22X17	1300	1350	1425	1500	1565	1625	1090	1115	1150
138 BRAS CENTRE	7X40X23	590	640	725	790	865	925	415	465	525
147 BRAS À ANGLE	7/16.5X40X23	700	775	865	925	990	1040	550	590	625
154 TABLE REMBOURRÉE ANGULAIRE	7/34x33.5x19	1100	1165	1275	1325	1390	1440	940	975	1000
163 FAUT. DBL INCL. BERCANT PIVOTANT	33 x 34 x 42	3700	3940	4150	4340	4575	4790	2900	2990	3075
165 FAUTEUIL DOUBLE INCLINABLE	45X40X30/39	3640	3840	4050	4275	4490	4675	2750	2900	3015
167 SOFA APP. SANS BRAS ALLONGÉ GAUCHE	82X40X30/39	4490	4765	5015	5275	5525	5790	3325	3515	3700
168 SOFA APP. SANS BRAS ALLONGÉ DROIT	82X40X30/39	4490	4765	5015	5275	5525	5790	3325	3515	3700



## CORRADO

Modèle avec appui-tête ajustable inclus (2 sur coin carré). Couture: en tissu petit fil & en cuir gros fil plat. Coussins de siège avec mousse mémoire. Items chaise longue DOS incl. avec méc. "Push Back".  
Config. MODULAIRE & CINÉ: Pour avoir 1 BRAS entre 2 sièges, UTILISEZ 138 bras centre ou 147 bras à angle. ITEMS 138 & 147 NE PEUVENT PAS être utilisés pour DÉBUTER ou TERMINER une rangée.

OPTIONS - Fournissez DESSIN de votre config.

Patte: LG64 métal ou LG08 bois (spécifiez couleur). | Table #154: Spécifiez couleur du dessus de table en bois.

Faut. 043-163: avec base en bois, ajoutez \$415 (spécifiez couleur).

Accessoires: Ancrage \$90 ch. | Tablette pivotante & porte verre à vin \$50 ch., Porte tablette \$100 & Lampe DEL \$125.

Porte-Gobelet: Sur items MANUELS: Porte-gobelet large NOIR non illuminé 65\$/ch. Sur items MOTORISÉS: Porte-gobelet large, ILLUMINÉ & éclairage DEL à la base du fauteuil avec contrôle du mécanisme ajoutez 125\$/porte-gobelet; NOIR seul. Si PAS de porte-gobelet avec contrôle, des boutons tactiles seront installés.

Option PREMIUM (disp. seul. avec option MOTORISÉ): Repose-pied pleine jambe + rembourrage de sièges avec mousse modelée & couche mousse mémoire 1" sur l'ens. du mobilier; AJOUTEZ \$75/siège. Section allongée d'un item compte pour 1 siège & chaise longue pour 2 sièges.

Méc. motorisé inclinable: ajoutez \$315/méc ou SANS FIL (batterie) ajoutez \$625.

NB: 2 sièges incl. SÉPARÉS par un COIN CARRÉ ne pas ouvrir en même temps

Description	L x P x H	Cuir						Tissu		
		10 Pony	20 Hugo Madras Softy	30 Empire Fantasy Illusion Lotus Tucson Utah Vintage Yukon	40 Elegance Princess Santiago Sensation Sunset Trina	50 Bull Cassiope Dublin	60 Caress	A	B COM	C
169 FAUTEUIL DOUBLE INCLINABLE BRAS GAUCHE	38X40X30/39	3040	3225	3390	3540	3715	3865	2350	2465	2600
170 FAUTEUIL DOUBLE INCLINABLE BRAS DROIT	38X40X30/39	3040	3225	3390	3540	3715	3865	2350	2465	2600
171 FAUTEUIL DOUBLE INCLINABLE SANS BRAS	31X40X30/39	2465	2600	2740	2865	3000	3125	1900	2025	2125
173 CHAISE LONGUE DOUBLE BRAS GAUCHE	38X62X30/39	3240	3425	3640	3825	4000	4215	2390	2525	2715
174 CHAISE LONGUE DOUBLE BRAS DROIT	38X62X30/39	3240	3425	3640	3825	4000	4215	2390	2525	2715
175 FAUTEUIL DOUBLE BRAS GAUCHE	38X40X30/39	2715	2865	3040	3225	3375	3525	2025	2140	2265
176 FAUTEUIL DOUBLE BRAS DROIT	38X40X30/39	2715	2865	3040	3225	3375	3525	2025	2140	2265
177 FAUTEUIL DOUBLE SANS BRAS	31X40X30/39	2125	2250	2400	2515	2675	2790	1575	1700	1815
178 FAUTEUIL DOUBLE SANS BRAS ALLONGE-G	52X40X30/39	2740	2925	3115	3290	3465	3650	2065	2190	2340
179 FAUTEUIL DOUBLE SANS BRAS ALLONGE-D	52X40X30/39	2740	2925	3115	3290	3465	3650	2065	2190	2340
230 CHAISE LONGUE DOUBLE DOS INCL. BRAS-G	38X62X30/39	3475	3675	3875	4075	4275	4475	2675	2825	2975
231 CHAISE LONGUE DOUBLE DOS INCL. BRAS-D	38X62X30/39	3475	3675	3875	4075	4275	4475	2675	2825	2975
232 CHAISE LONGUE DOS INCLINABLE BRAS-G	31X62X30/39	3290	3440	3590	3750	3875	4015	2425	2565	2700
233 CHAISE LONGUE DOS INCLINABLE BRAS-D	31X62X30/39	3290	3440	3590	3750	3875	4015	2425	2565	2700
234 SOFA APP. MODULAIRE ALLONGE GAUCHE	96x40/44x30/39	5600	5900	6265	6575	6900	7225	3940	4165	4365
235 SOFA APP. MODULAIRE ALLONGE DROIT	96x40/44x30/39	5600	5900	6265	6575	6900	7225	3940	4165	4365
<b>CONFIGURATIONS</b>										
A CONFIG. (169-177-174)	107X62X30/39	8405	8900	9430	9880	10390	10870	6315	6690	7130
B CONFIG. (096-055-177-170)	112X113X30/39	13215	13975	14715	15445	16180	16905	9925	10440	11005
C CONFIG. (173-177-055-179)	113X96X30/39	11680	12375	13130	13820	14490	15205	8730	9215	9795

## Liste de prix CDN

### CORRADO

Description	L x P x H	Cuir						Tissu		
		10 Pony	20 Hugo Madras Softy	30 Empire Fantasy Illusion Lotus Tucson Utah Vintage Yukon	40 Elegance Princess Santiago Sensation Sunset Trina	50 Bull Cassiope Dublin	60 Caress	A	B COM	C
D CONFIG. (169-147-170)	92X45X30/39	6780	7225	7645	8005	8420	8770	5250	5520	5825
E CONFIG. (169-138-171-171-138-170)	152X40X30/39	12190	12930	13710	14390	15160	15830	9330	9910	10500
F CONFIG. (169-147-021-147-170)	169X50X30/39	11345	12050	12785	13405	14060	14660	8700	9160	9700
G CONFIG. (011-009-005)	109X62X30/39	9340	9775	10280	10675	11095	11590	6915	7365	7700
H CONFIG. (041-071-055-061)	99X98X30/39	12720	13405	14075	14720	15330	15940	9630	10130	10620
I CONFIG. (041-061)	85X40X30/39	6880	7255	7625	7940	8290	8615	5155	5430	5655
J CONFIG. (057-042)	62X40X30/39	5380	5705	6015	6290	6590	6875	4040	4265	4440
K CONFIG. (041-147-071-147-042)	118X49X30/39	9395	9955	10555	11070	11600	12055	7255	7710	8070
L CONFIG. (041-147-071-071-147-042)	142X49X30/39	11660	12330	13030	13660	14290	14830	9030	9610	10110
M CONFIG. (232-147-071-071-147-233)	142X77X30/39	12510	13180	13860	14530	15110	15660	9500	10110	10730



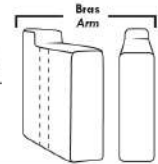

**LINEA 30**

## Siège 30" de large | 30" Seat Width

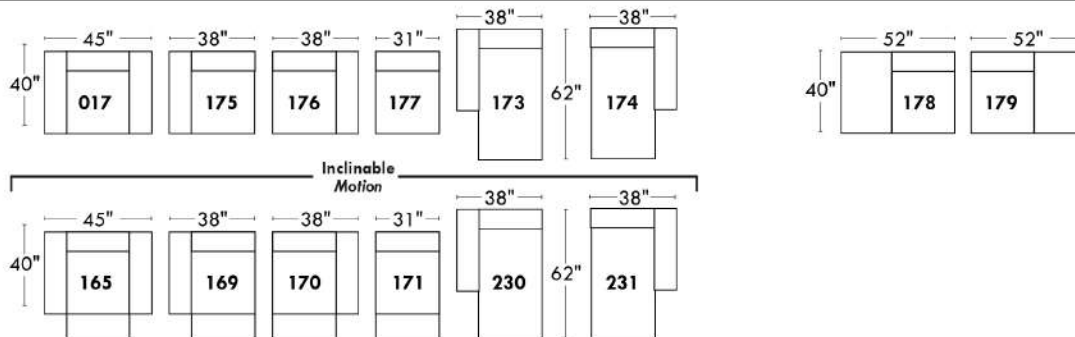
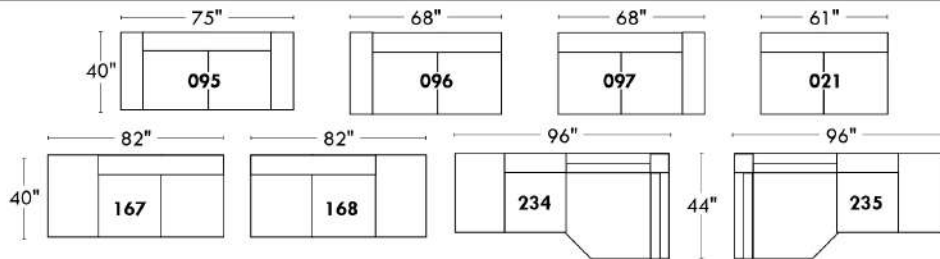

## Spécifications | Specifications

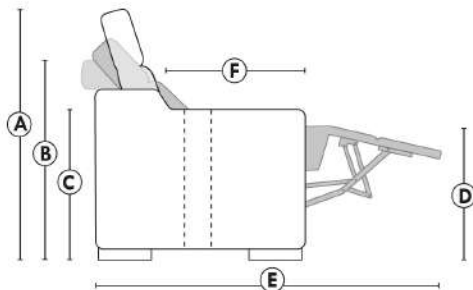

- Appui-tête levé / Headrest up
- Appui-tête baissé / Headrest down
- Complètement incliné / Fully reclined

- (A)** Hauteur complète 39" Total Height
- (B)** Hauteur appui-tête baissé 30" Height headrest down
- (C)** Hauteur du bras 23" Arm Height
- (D)** Hauteur du siège 19,5" Seat height
- (E)** Profondeur incliné 63" Depth fully reclined
- (F)** Profondeur d'assise 20" Seat depth

## Autres | Others

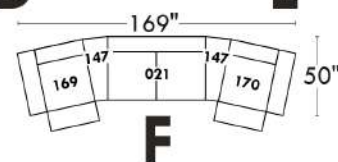
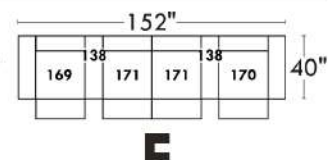
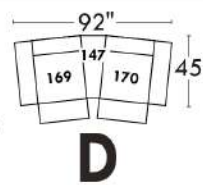
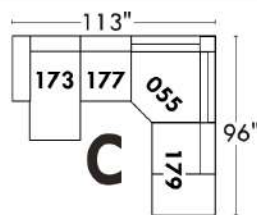
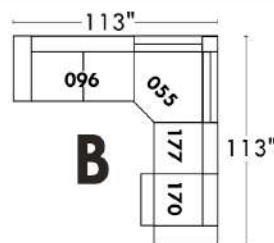
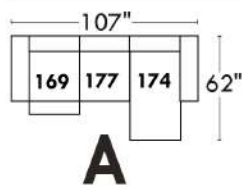
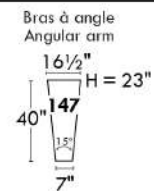
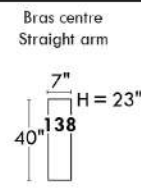
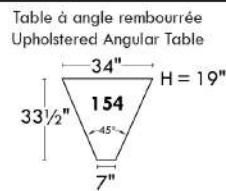
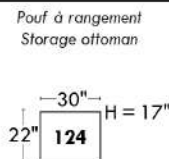
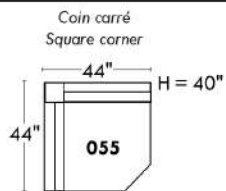

www.jaymar.ca

Toutes les dimensions indiquées sont au pouce près. Nos produits sont fabriqués à la main et des variations mineures peuvent survenir.  
All dimensions indicated are to the nearest inch. Our product is hand-made and minor variations can occur.

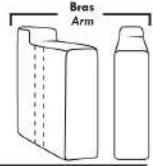

LINEA 30

## Siège 23" de large | 23" Seat Width

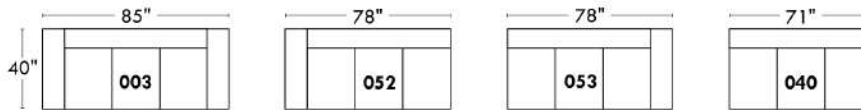
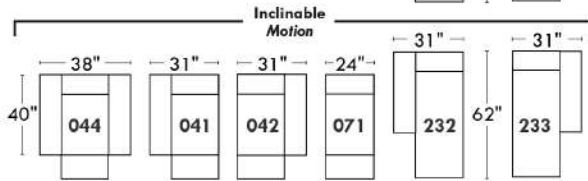
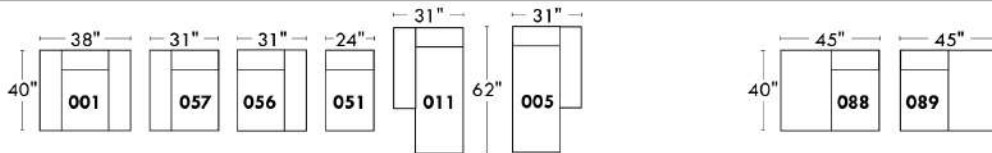
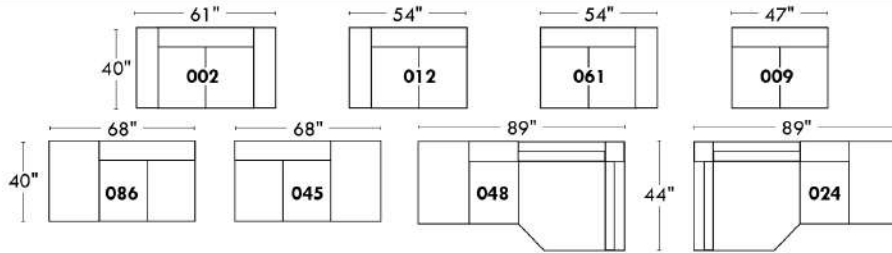

Fauteuil berçant,  
pivotant et inclinable

Swivel rocking  
motion chair

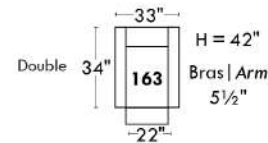
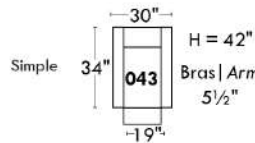

## Autres | Others

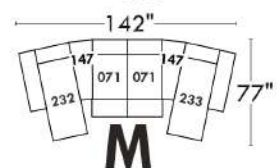
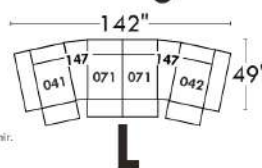
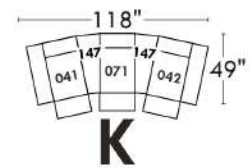
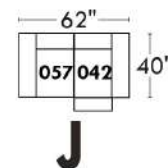
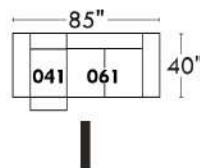
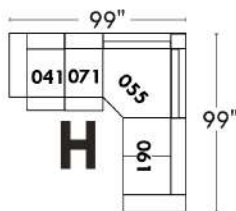
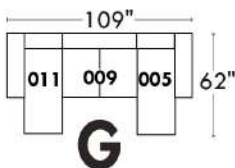
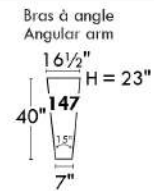
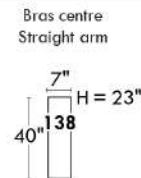
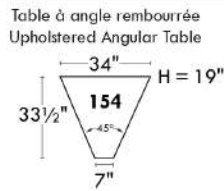
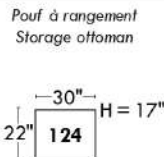
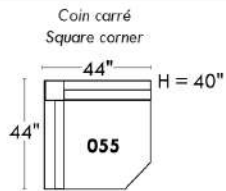

www.jaymar.ca

Toutes les dimensions indiquées sont au pouce près. Nos produits sont fabriqués à la main et des variations mineures peuvent survenir.  
All dimensions indicated are to the nearest inch. Our product is hand-made and minor variations can occur.

## DARIO

Modèle avec appui-tête ajustable inclus avec tous les items (2 sur coin carré). Appui-tête FIXE sur Centre Rond (050). Couture: Petit fil en tissu et en cuir. Fauteuils inclinables, berçants, pivotants (items 043 & 163 seulement): coussin de siège avec mousse mémoire 1 po. Items chaise longue dos inclinable avec mécanisme "Push Back"; espace du mur: 10".

OPTIONS - Fournir DESSIN de votre config.:

Petit Bras 6": au même prix.

Pattes (spécifiez couleur) : sur bras LARGE: LG103 bois ou LG189 métal (noire ou chrome). PETIT Bras: LG08 bois ou LG64 métal.

Choix de profondeur d'assise : 20" ou \*22". \*Le 22" N/D sur fauteuil #043 et #163.

Faut. 043-163 : avec base en bois, ajoutez \$415 (spécifiez couleur).

Option PREMIUM (disponible seulement avec l'option MOTORISÉ): Repose-pied pleine jambe + rembourrage des sièges avec mousse modelée et couche de mousse mémoire 1 po sur l'ensemble du mobilier (autant fixe qu'inclinable); AJOUTEZ \$75/siège. Section allongée d'un item compte pour 1 siège & chaise longue pour 2 sièges.

Mécanisme motorisé inclinable avec bouton TACTILE ajoutez 315\$/mécanisme. Pour le SANS FIL (batterie) ajoutez \$625/ mécanisme.

NB: 2 sièges inclinables SÉPARÉS par un CENTRE ROND (050) ou un COIN CARRÉ (055) ne peuvent pas ouvrir en même temps.

Description	L x P x H	Cuir						Tissu		
		10 Pony	20 Hugo Madras Softy	30 Empire Fantasy Illusion Lotus Tucson Utah Vintage Yukon	40 Elegance Princess Santiago Sensation Sunset Trina	50 Bull Cassiope Dublin	60 Caress	A	B COM	C
001 FAUTEUIL	44X40X33/40	3000	3200	3400	3590	3790	3975	2240	2350	2425
002 CAUSEUSE	67X40X33/40	4365	4625	4875	5140	5375	5615	3265	3400	3540
003 SOFA	91X40X33/40	5325	5640	5950	6265	6565	6875	3940	4140	4315
005 CHAISE LONGUE BRAS DROIT	34X62X33/40	2850	3000	3165	3300	3450	3590	2100	2240	2375
009 CAUSEUSE SANS BRAS	47X40X33/40	3265	3400	3565	3715	3850	3990	2400	2525	2700
011 CHAISE LONGUE BRAS GAUCHE	34X62X33/40	2850	3000	3165	3300	3450	3590	2100	2240	2375
012 CAUSEUSE BRAS GAUCHE	57X40X33/40	3825	4000	4240	4425	4615	4815	2840	2975	3125
017 FAUTEUIL DOUBLE	51X40X33/40	3225	3425	3650	3850	4050	4275	2375	2490	2625
021 SOFA APPARTEMENT SANS BRAS	61X40X33/40	3700	3875	4090	4290	4490	4665	2740	2925	3100
024 CAUSEUSE MODULAIRE ALLONGEE DROIT	89X40/44X33/40	5140	5440	5790	6115	6425	6750	3515	3715	3915
040 SOFA SANS BRAS	71X40X33/40	4190	4365	4615	4825	5025	5250	3115	3300	3500
041 FAUTEUIL INCLINABLE BRAS-G	34X40X33/40	2790	2940	3100	3250	3390	3525	2140	2240	2350
042 FAUTEUIL INCLINABLE BRAS-D	34X40X33/40	2790	2940	3100	3250	3390	3525	2140	2240	2350
043 FAUTEUIL INCLINABLE BERÇANT PIVOTANT	30x34x42	3615	3815	4040	4265	4465	4665	2890	2975	3065
044 FAUTEUIL INCLINABLE	44X40X33/40	3325	3525	3750	3940	4140	4315	2590	2690	2775
045 CAUSEUSE SANS BRAS ALLONGEE DROIT	68X40X33/40	3840	4025	4275	4490	4675	4890	2850	3000	3150
048 CAUSEUSE MODULAIRE ALLONGEE GAUCHE	89X40/44X33/40	5140	5440	5790	6115	6425	6750	3515	3715	3915
050 CENTRE ROND	49X49X33	2850	3040	3265	3450	3650	3840	2000	2100	2225
051 FAUTEUIL SANS BRAS	24X40X33/40	1850	1950	2065	2150	2250	2365	1400	1500	1600

## DARIO

Modèle avec appui-tête ajustable inclus avec tous les items (2 sur coin carré). Appui-tête FIXE sur Centre Rond (050). Couture: Petit fil en tissu et en cuir. Fauteuils inclinables, berçants, pivotants (items 043 & 163 seulement): coussin de siège avec mousse mémoire 1 po. Items chaise longue dos inclinable avec mécanisme "Push Back"; espace du mur: 10".

OPTIONS - Fournir DESSIN de votre config.:

Petit Bras 6": au même prix.

Pattes (spécifiez couleur) : sur bras LARGE: LG103 bois ou LG189 métal (noire ou chrome). PETIT Bras: LG08 bois ou LG64 métal.

Choix de profondeur d'assise : 20" ou \*22". \*Le 22" N/D sur fauteuil #043 et #163.

Faut. 043-163 : avec base en bois, ajoutez \$415 (spécifiez couleur).

Option PREMIUM (disponible seulement avec l'option MOTORISÉ): Repose-pied pleine jambe + rembourrage des sièges avec mousse modelée et couche de mousse mémoire 1 po sur l'ensemble du mobilier (autant fixe qu'inclinable); AJOUTEZ \$75/siège. Section allongée d'un item compte pour 1 siège & chaise longue pour 2 sièges.

Mécanisme motorisé inclinable avec bouton TACTILE ajoutez 315\$/mécanisme. Pour le SANS FIL (batterie) ajoutez \$625/ mécanisme.

NB: 2 sièges inclinables SÉPARÉS par un CENTRE ROND (050) ou un COIN CARRÉ (055) ne peuvent pas ouvrir en même temps.

Description	L x P x H	Cuir						Tissu		
		10 Pony	20 Hugo Madras Softy	30 Empire Fantasy Illusion Lotus Tucson Utah Vintage Yukon	40 Elegance Princess Santiago Sensation Sunset Trina	50 Bull Cassiope Dublin	60 Caress	A	B COM	C
052 SOFA BRAS GAUCHE	81X40X33/40	4765	4990	5275	5525	5790	6065	3515	3715	3915
053 SOFA BRAS DROIT	81X40X33/40	4765	4990	5275	5525	5790	6065	3515	3715	3915
055 COIN CARRE	44X44X33/40	3375	3565	3775	3965	4165	4340	2515	2650	2750
056 FAUTEUIL BRAS DROIT	34X40X33/40	2425	2590	2740	2900	3025	3175	1815	1900	2000
057 FAUTEUIL BRAS GAUCHE	34X40X33/40	2425	2590	2740	2900	3025	3175	1815	1900	2000
061 CAUSEUSE BRAS DROIT	57X40X33/40	3825	4000	4240	4425	4615	4815	2840	2975	3125
071 FAUTEUIL INCLINABLE SANS BRAS	24X40X33/40	2190	2315	2400	2490	2600	2700	1725	1850	1990
086 CAUSEUSE SANS BRAS ALLONGEE GAUCHE	68X40X33/40	3840	4025	4275	4490	4675	4890	2850	3000	3150
088 FAUTEUIL SANS BRAS ALLONGE GAUCHE	45X40X33/40	2450	2615	2790	2950	3115	3275	1825	1915	2025
089 FAUTEUIL SANS BRAS ALLONGE DROIT	45X40X33/40	2450	2615	2790	2950	3115	3275	1825	1915	2025
095 SOFA APPARTEMENT	81X40X33/40	4840	5140	5425	5725	6000	6300	3575	3765	3940
096 SOFA APPARTEMENT BRAS GAUCHE	71X40X33/40	4265	4500	4775	4990	5250	5475	3175	3350	3525
097 SOFA APPARTEMENT BRAS DROIT	71X40X33/40	4265	4500	4775	4990	5250	5475	3175	3350	3525
124 POUF AVEC RANGEMENT	30X22X17	1300	1350	1425	1500	1565	1625	1090	1115	1150
163 FAUT. DBL INCL. BERÇANT PIVOTANT	33 x 34 x 42	3700	3940	4150	4340	4575	4790	2900	2990	3075
165 FAUTEUIL DOUBLE INCLINABLE	51X40X33/40	3525	3750	3965	4190	4365	4600	2715	2840	2965
167 SOFA APP. SANS BRAS ALLONGE GAUCHE	82X40X33/40	4275	4525	4815	5075	5325	5590	3200	3375	3540
168 SOFA APP. SANS BRAS ALLONGE DROIT	82X40X33/40	4275	4525	4815	5075	5325	5590	3200	3375	3540
169 FAUTEUIL DOUBLE INCLINABLE BRAS GAUCHE	41X40X33/40	2965	3125	3300	3465	3640	3790	2315	2415	2525
170 FAUTEUIL DOUBLE INCLINABLE BRAS DROIT	41X40X33/40	2965	3125	3300	3465	3640	3790	2315	2415	2525

## DARIO

Modèle avec appui-tête ajustable inclus avec tous les items (2 sur coin carré). Appui-tête FIXE sur Centre Rond (050). Couture: Petit fil en tissu et en cuir. Fauteuils inclinables, berçants, pivotants (items 043 & 163 seulement): coussin de siège avec mousse mémoire 1 po. Items chaise longue dos inclinable avec mécanisme "Push Back"; espace du mur: 10".

OPTIONS - Fournir DESSIN de votre config.:

Petit Bras 6": au même prix.

Pattes (spécifiez couleur) : sur bras LARGE: LG103 bois ou LG189 métal (noire ou chrome). PETIT Bras: LG08 bois ou LG64 métal.

Choix de profondeur d'assise : 20" ou \*22". \*Le 22" N/D sur fauteuil #043 et #163.

Faut. 043-163 : avec base en bois, ajoutez \$415 (spécifiez couleur).

Option PREMIUM (disponible seulement avec l'option MOTORISÉ): Repose-pied pleine jambe + rembourrage des sièges avec mousse modelée et couche de mousse mémoire 1 po sur l'ensemble du mobilier (autant fixe qu'inclinable); AJOUTEZ \$75/siège. Section allongée d'un item compte pour 1 siège & chaise longue pour 2 sièges.

Mécanisme motorisé inclinable avec bouton TACTILE ajoutez 315\$/mécanisme. Pour le SANS FIL (batterie) ajoutez \$625/ mécanisme.

NB: 2 sièges inclinables SÉPARÉS par un CENTRE ROND (050) ou un COIN CARRÉ (055) ne peuvent pas ouvrir en même temps.

Description	L x P x H	Cuir						Tissu		
		10 Pony	20 Hugo Madras Softy	30 Empire Fantasy Illusion Lotus Tucson Utah Vintage Yukon	40 Elegance Princess Santiago Sensation Sunset Trina	50 Bull Cassiope Dublin	60 Caress	A	B COM	C
171 FAUTEUIL DOUBLE INCLINABLE SANS BRAS	31X40X33/40	2400	2500	2650	2750	2865	2975	1850	1990	2100
173 CHAISE LONGUE DOUBLE BRAS GAUCHE	41X62X33/40	3115	3300	3515	3715	3915	4090	2340	2500	2715
174 CHAISE LONGUE DOUBLE BRAS DROIT	41X62X33/40	3115	3300	3515	3715	3915	4090	2340	2500	2715
175 FAUTEUIL DOUBLE BRAS GAUCHE	41X40X33/40	2625	2790	2965	3125	3290	3450	1965	2090	2225
176 FAUTEUIL DOUBLE BRAS DROIT	41X40X33/40	2625	2790	2965	3125	3290	3450	1965	2090	2225
177 FAUTEUIL DOUBLE SANS BRAS	31X40X33/40	2065	2175	2325	2415	2515	2650	1540	1650	1800
178 FAUTEUIL DOUBLE SANS BRAS ALLONGE-G	52X40X33/40	2650	2825	3015	3200	3375	3540	1990	2100	2240
179 FAUTEUIL DOUBLE SANS BRAS ALLONGE-D	52X40X33/40	2650	2825	3015	3200	3375	3540	1990	2100	2240
230 CHAISE LONGUE DOUBLE DOS INCL. BRAS-G	41X62X33/40	3375	3565	3775	3965	4165	4340	2600	2790	2975
231 CHAISE LONGUE DOUBLE DOS INCL. BRAS-D	41X62X33/40	3375	3565	3775	3965	4165	4340	2600	2790	2975
232 CHAISE LONGUE DOS INCLINABLE BRAS-G	34X62X33/40	3115	3265	3425	3565	3715	3850	2375	2490	2625
233 CHAISE LONGUE DOS INCLINABLE BRAS-D	34X62X33/40	3115	3265	3425	3565	3715	3850	2375	2490	2625
234 SOFA APP. MODULAIRE ALLONGE GAUCHE	96X40/44X33/40	5325	5650	5975	6300	6640	6950	3715	3940	4165
235 SOFA APP. MODULAIRE ALLONGE DROIT	96X40/44X33/40	5325	5650	5975	6300	6640	6950	3715	3940	4165
<b>CONFIGURATIONS</b>										
A CONFIG. (169-177-174)	113X62X33/40	8145	8600	9140	9595	10070	10530	6195	6565	7040
B CONFIG. (96-55-177-170)	116X116X33/40	12670	13365	14175	14835	15570	16255	9545	10065	10600
C CONFIG. (173-177-055-179)	115X96X33/40	11205	11865	12630	13295	13970	14620	8385	8900	9505
D CONFIG. (011-009-005)	115X62X33/40	8965	9400	9895	10315	10750	11170	6600	7005	7450
E CONFIG. (41-71-55-061)	102X101X33/40	12180	12820	13515	14130	14770	15380	9220	9715	10215

## Liste de prix CDN

### DARIO

Description	L x P x H	Cuir						Tissu		
		10 Pony	20 Hugo Madras Softy	30 Empire Fantasy Illusion Lotus Tucson Utah Vintage Yukon	40 Elegance Princess Santiago Sensation Sunset Trina	50 Bull Cassiope Dublin	60 Caress	A	B COM	C
F CONFIG. (41-61)	91X40X33/40	6615	6940	7340	7675	8005	8340	4980	5215	5475
G CONFIG. (57-42)	68X40X33/40	5215	5530	5840	6150	6415	6700	3955	4140	4350



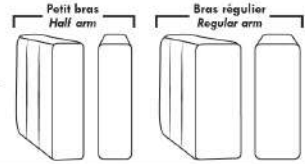

### Items avec siège de 30" | Items with 30" seat

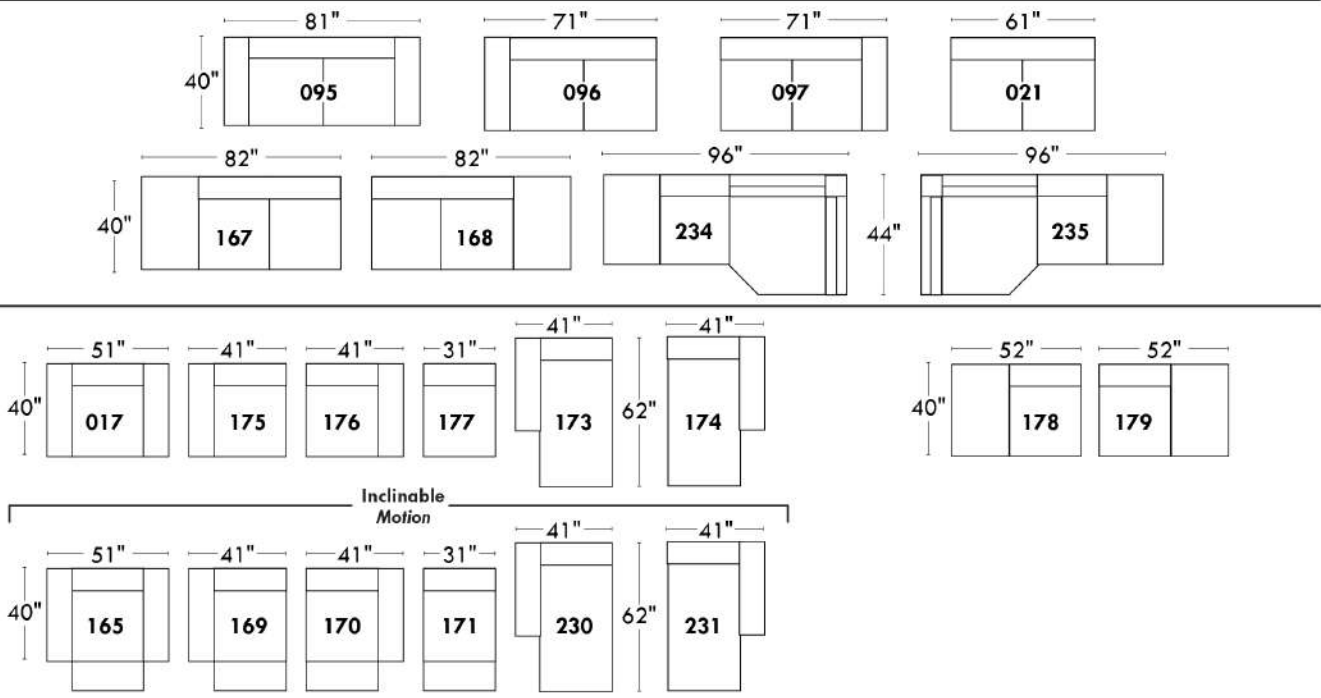

### Spécifications | Specifications

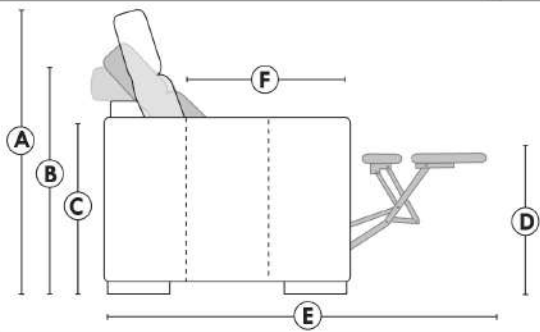

- Appui-tête levé / Headrest up
- Appui-tête baissé / Headrest down
- Complètement incliné / Fully reclined
- (A) Hauteur complète 40" / Total Height
- (B) Hauteur appui-tête baissé 33" / Height headrest down
- (C) Hauteur du bras 24" / Arm Height
- (D) Hauteur du siège 19,5" / Seat height
- (E) Profondeur incliné 65" / Depth fully reclined
- (F) Profondeur d'assise 20" ou/ou 22" / Seat depth

### Autres | Others

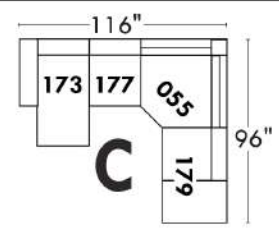
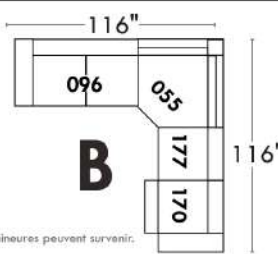
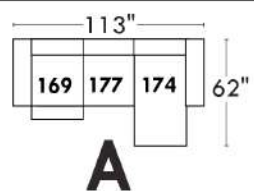
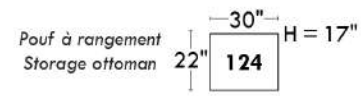
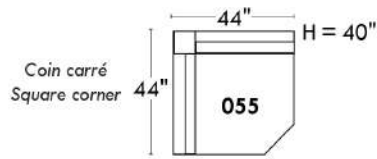
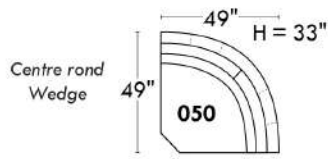

www.jaymar.ca

Toutes les dimensions indiquées sont au pouce près. Nos produits sont fabriqués à la main et des variations mineures peuvent survenir.  
All dimensions indicated are to the nearest inch. Our product is hand-made and minor variations can occur.

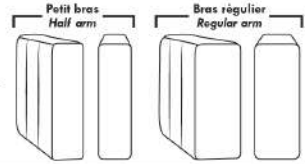

### Items avec siège de 23" | Items with 23" seat

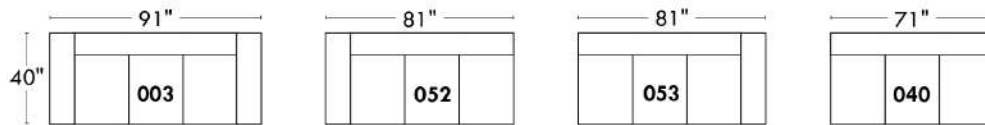
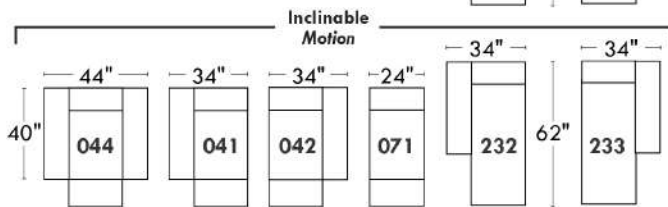
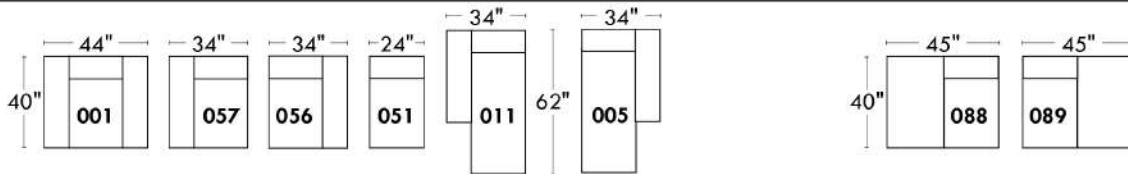
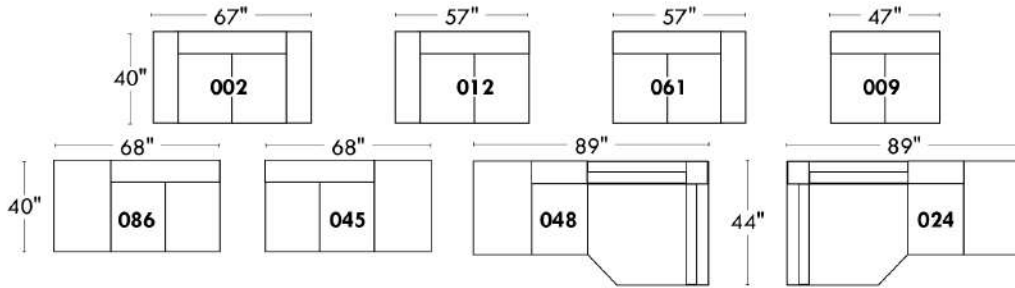

**Fauteuil berçant, pivotant et inclinable**  
*Swivel rocking motion chair*

Simple:

Double:

### Autres | Others

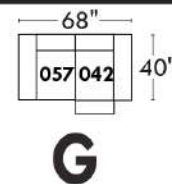
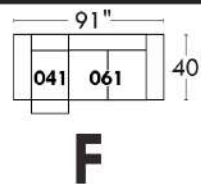
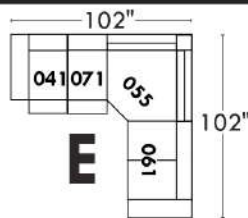
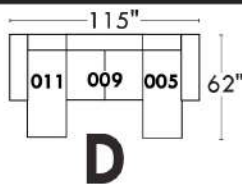
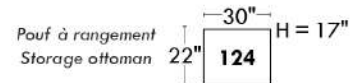
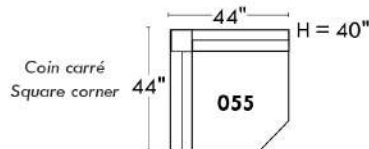
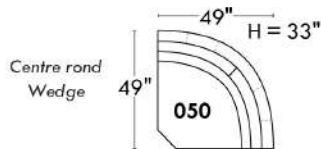



## Liste de prix CDN

### ECLIPSE

CE MODÈLE EST DISPONIBLE EN TISSU SEULEMENT.

CARACTÉRISTIQUE: Rembourrage des sièges et des bras contient des plumes. Coussins de dos et sièges reversibles. En CUIR: Les dossiers et les sièges auront des coutures décoratives parallèles. Les dossiers seront retenus par une fermeture éclair.

PATTES: LG189 métal ou LG103 en bois; si bois spécifier couleur.

COMBO: Recouvrement #2 les dos et sièges.

Description	L x P x H	Cuir						Tissu		
		10 Pony	20 Hugo Madras Softy	30 Empire Fantasy Illusion Lotus Tucson Utah Vintage Yukon	40 Elegance Princess Santiago Sensation Sunset Trina	50 Bull Cassiope Dublin	60 Caress	A	B COM	C
002 CAUSEUSE	72 x 41 x 34							3150	3325	3515
005 CHAISE LONGUE BRAS DROIT	45 x 70 x 34							2815	2965	3115
006 POUF	35 x 24 x 17							940	965	990
011 CHAISE LONGUE BRAS GAUCHE	45 x 70 x 34							2815	2965	3115
017 FAUTEUIL DOUBLE	55 x 41 x 34							2740	2865	3015
021 SOFA APPARTEMENT SANS BRAS	70 x 41 x 34							3100	3325	3565
051 FAUTEUIL SANS BRAS	35 x 41 x 34							2015	2125	2250
055 COIN CARRE	45 x 45 x 34							2040	2140	2250
056 FAUTEUIL BRAS DROIT	45 x 41 x 34							2375	2500	2650
057 FAUTEUIL BRAS GAUCHE	45 x 41 x 34							2375	2500	2650
088 FAUTEUIL SANS BRAS ALLONGE GAUCHE	56 x 41 x 34							2250	2375	2490
089 FAUTEUIL SANS BRAS ALLONGE DROIT	56 x 41 x 34							2250	2375	2490
095 SOFA APPARTEMENT	90 x 41 x 34							3775	4000	4265
096 SOFA APPARTEMENT BRAS GAUCHE	80 x 41 x 34							3450	3700	3940
097 SOFA APPARTEMENT BRAS DROIT	80 x 41 x 34							3450	3700	3940
<b>CONFIGURATIONS</b>										
A CONF. A (096-055-056)	90X125/41X34							7865	8340	8840
B CONF. B (088-055-097)	101X125X34							7740	8215	8680
C CONF. C (011-051-055-089)	125X70/101X34							9120	9605	10105
D CONF. D (011-097)	125X70/41X34							6265	6665	7055
E CONF. E (057-097)	125X41X34							5825	6200	6590
F CONF. F (097-055-021-005)	160X125/70X34							11405	12130	12870

# ECLIPSE



Hauteur complète 34" | Hauteur de siège 18" | Hauteur devant bras 24" | Profondeur d'assise 24"  
 Total Height 34" | Seat Height 18" | Arm Height 24" | Seat Depth 24"

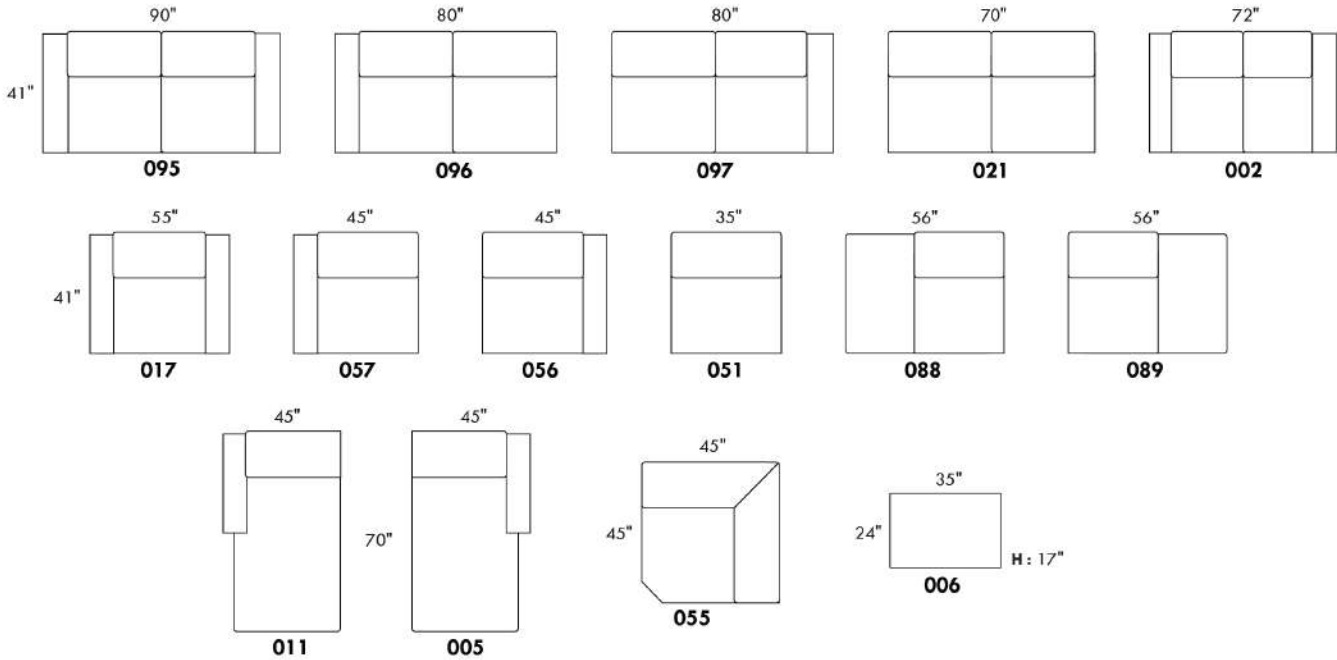

## CONFIGURATIONS

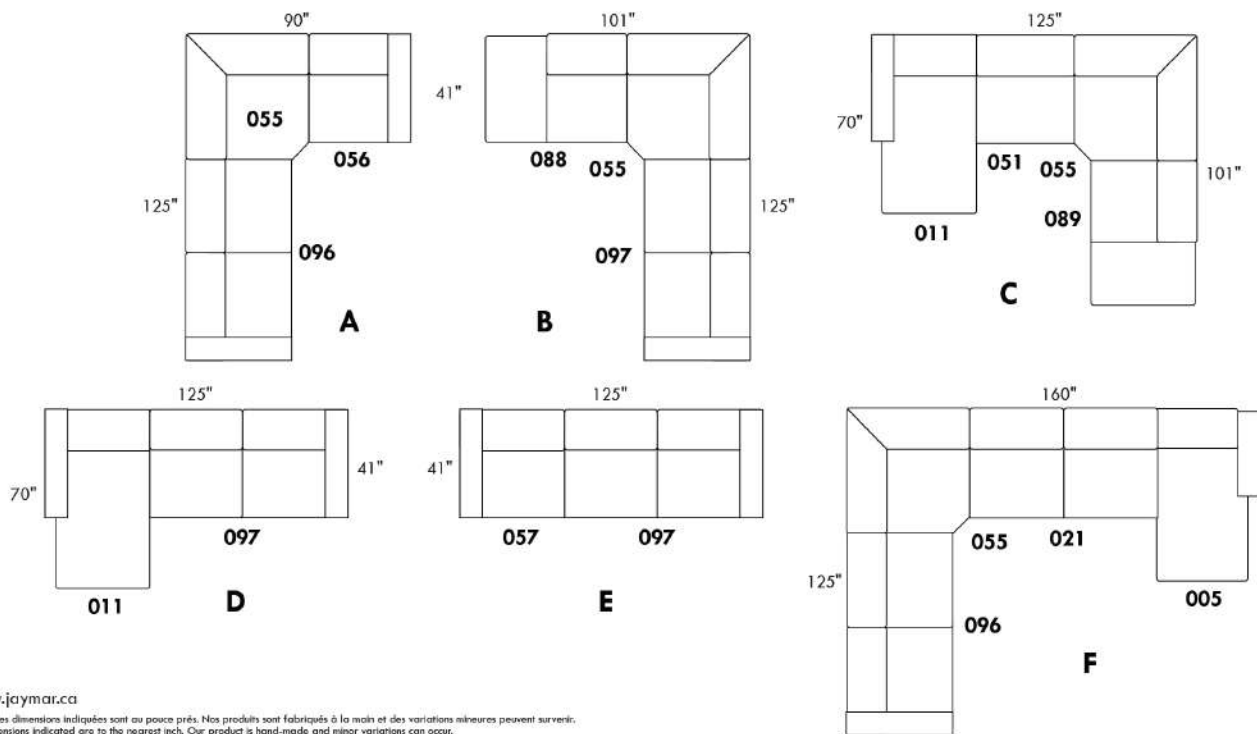

www.jaymar.ca

Toutes les dimensions indiquées sont au pouce près. Nos produits sont fabriqués à la main et des variations mineures peuvent survenir.  
 All dimensions indicated are to the nearest inch. Our product is hand-made and minor variations can occur.



## EDGE

Modèle avec appui-tête ajustable inclus avec tous les items (2 sur coin carré). Couture: En tissu, petit fil et en cuir gros fil plat. Coussins de siège avec mousse mémoire. Rembourrage du dessus du bras avec plumes. Porte-gobelet N/D avec ce modèle. Items chaise longue dos inclinable avec mécanisme "Push Back".

OPTIONS - Spécifiez sur votre commande + DESSIN de votre config:  
Patte: LG189 métal (noire ou chrome) ou LG103 bois (spécifiez couleur).  
Table (154): Spécifiez couleur du dessus de table en bois.  
Options SANS insertion de MÉTAL sur le bras : Ajoutez \$125/commande.  
Faut. 043-163: avec base en bois, ajoutez \$415 (spécifiez couleur).

Option PREMIUM (disponible seul. avec option MOTORISÉ): Repose-pied pleine jambe + rembourrage des sièges avec mousse modelée et couche de mousse mémoire 1 po sur l'ensemble du mobilier (autant fixe qu'inclinable); AJOUTEZ \$75/siège. Section allongée d'un item compte pour 1 siège & chaise longue pour 2 sièges.

Mécanisme motorisé inclinable ajoutez \$315/méc. Pour le SANS FIL (batterie) ajoutez \$625/méc.

NB: 2 sièges inclinables SÉPARÉS par un COIN CARRÉ ou TABLE REMBOURÉE ne peuvent pas ouvrir en même temps.

Description	L x P x H	Cuir						Tissu		
		10 Pony	20 Hugo Madras Softy	30 Empire Fantasy Illusion Lotus Tucson Utah Vintage Yukon	40 Elegance Princess Santiago Sensation Sunset Trina	50 Bull Cassiope Dublin	60 Caress	A	B COM	C
001 FAUTEUIL	45x40x30/39	3325	3525	3750	3940	4140	4315	2615	2715	2800
002 CAUSEUSE	68x40x30/39	4765	4975	5250	5475	5725	5965	3700	3840	3975
003 SOFA	92x40x30/39	5715	6000	6350	6650	6950	7250	4425	4615	4815
005 CHAISE LONGUE BRAS DROIT	35x62x30/39	3015	3165	3315	3465	3600	3765	2340	2450	2590
009 CAUSEUSE SANS BRAS	47x40x30/39	3290	3440	3590	3750	3875	4015	2515	2690	2825
011 CHAISE LONGUE BRAS GAUCHE	35x62x30/39	3015	3165	3315	3465	3600	3765	2340	2450	2590
012 CAUSEUSE BRAS GAUCHE	58x40x30/39	4015	4240	4450	4625	4825	5015	3115	3265	3400
017 FAUTEUIL DOUBLE	52x40x30/39	3525	3750	3965	4190	4365	4600	2725	2850	2975
021 SOFA APPARTEMENT SANS BRAS	61x40x30/39	3765	3950	4165	4340	4540	4765	2850	3025	3225
024 CAUSEUSE MODULAIRE ALLONGEE DROIT	89x40/44x30/39	5215	5540	5875	6200	6525	6865	3700	3875	4075
040 SOFA SANS BRAS	71x40x30/39	4250	4465	4665	4875	5115	5300	3265	3450	3650
041 FAUTEUIL INCLINABLE BRAS-G	35x40x30/39	2950	3100	3265	3400	3540	3700	2365	2450	2525
042 FAUTEUIL INCLINABLE BRAS-D	35x40x30/39	2950	3100	3265	3400	3540	3700	2365	2450	2525
043 FAUTEUIL INCLINABLE BERÇANT PIVOTANT	30x34x42	3615	3815	4040	4265	4465	4665	2890	2975	3065
044 FAUTEUIL INCLINABLE	45x40x30/39	3675	3865	4075	4275	4475	4650	2940	3025	3125
045 CAUSEUSE SANS BRAS ALLONGEE DROIT	68x40x30/39	3875	4090	4315	4525	4765	4940	2950	3100	3250
048 CAUSEUSE MODULAIRE ALLONGEE GAUCHE	89x40/44x30/39	5215	5540	5875	6200	6525	6865	3700	3875	4075
051 FAUTEUIL SANS BRAS	24x40x30/39	1875	1965	2075	2175	2265	2375	1440	1550	1640
052 SOFA BRAS GAUCHE	82x40x30/39	4975	5250	5515	5765	6025	6290	3840	4015	4240



## EDGE

Modèle avec appui-tête ajustable inclus avec tous les items (2 sur coin carré). Couture: En tissu, petit fil et en cuir gros fil plat. Coussins de siège avec mousse mémoire. Rembourrage du dessus du bras avec plumes. Porte-gobelet N/D avec ce modèle. Items chaise longue dos inclinable avec mécanisme "Push Back".

OPTIONS - Spécifiez sur votre commande + DESSIN de votre config:  
 Patte: LG189 métal (noire ou chrome) ou LG103 bois (spécifiez couleur).  
 Table (154): Spécifiez couleur du dessus de table en bois.  
 Options SANS insertion de MÉTAL sur le bras : Ajoutez \$125/commande.  
 Faut. 043-163: avec base en bois, ajoutez \$415 (spécifiez couleur).

Option PREMIUM (disponible seul. avec option MOTORISÉ): Repose-pied pleine jambe + rembourrage des sièges avec mousse modelée et couche de mousse mémoire 1 po sur l'ensemble du mobilier (autant fixe qu'inclinable); AJOUTEZ \$75/siège. Section allongée d'un item compte pour 1 siège & chaise longue pour 2 sièges.

Mécanisme motorisé inclinable ajoutez \$315/méc. Pour le SANS FIL (batterie) ajoutez \$625/méc.

NB: 2 sièges inclinables SÉPARÉS par un COIN CARRÉ ou TABLE REMBOURÉE ne peuvent pas ouvrir en même temps.

Description	L x P x H	Cuir						Tissu		
		10 Pony	20 Hugo Madras Softy	30 Empire Fantasy Illusion Lotus Tucson Utah Vintage Yukon	40 Elegance Princess Santiago Sensation Sunset Trina	50 Bull Cassiope Dublin	60 Caress	A	B COM	C
053 SOFA BRAS DROIT	82x40x30/39	4975	5250	5515	5765	6025	6290	3840	4015	4240
055 COIN CARRE	44x44x30/39	3440	3640	3840	4015	4240	4425	2625	2740	2850
056 FAUTEUIL BRAS DROIT	35x40x30/39	2615	2750	2925	3050	3225	3350	2040	2125	2225
057 FAUTEUIL BRAS GAUCHE	35x40x30/39	2615	2750	2925	3050	3225	3350	2040	2125	2225
061 CAUSEUSE BRAS DROIT	58x40x30/39	4015	4240	4450	4625	4825	5015	3115	3265	3400
071 FAUTEUIL INCLINABLE SANS BRAS	24x40x30/39	2215	2350	2475	2615	2740	2865	1775	1875	1965
086 CAUSEUSE SANS BRAS ALLONGEE GAUCHE	68x40x30/39	3875	4090	4315	4525	4765	4940	2950	3100	3250
088 FAUTEUIL SANS BRAS ALLONGE GAUCHE	45x40x30/39	2465	2625	2800	2965	3125	3290	1875	1965	2065
089 FAUTEUIL SANS BRAS ALLONGE DROIT	45x40x30/39	2465	2625	2800	2965	3125	3290	1875	1965	2065
095 SOFA APPARTEMENT	82x40x30/39	5200	5490	5815	6100	6390	6690	4000	4200	4350
096 SOFA APPARTEMENT BRAS GAUCHE	72x40x30/39	4490	4740	4975	5215	5465	5715	3440	3600	3790
097 SOFA APPARTEMENT BRAS DROIT	72x40x30/39	4490	4740	4975	5215	5465	5715	3440	3600	3790
124 POUF AVEC RANGEMENT	30x22x17	1300	1350	1425	1500	1565	1625	1090	1115	1150
154 TABLE REMBOURÉE ANGULAIRE	7/34x32.5x19	1100	1165	1275	1325	1390	1440	940	975	1000
163 FAUT. DBL INCL. BERCANT PIVOTANT	33 x 34 x 42	3700	3940	4150	4340	4575	4790	2900	2990	3075
165 FAUTEUIL DOUBLE INCLINABLE	52x40x30/39	3865	4075	4300	4515	4740	4925	3050	3200	3315
167 SOFA APP. SANS BRAS ALLONGE GAUCHE	82x40x30/39	4325	4600	4865	5140	5390	5650	3290	3465	3650
168 SOFA APP. SANS BRAS ALLONGE DROIT	82x40x30/39	4325	4600	4865	5140	5390	5650	3290	3465	3650
169 FAUTEUIL DOUBLE INCLINABLE BRAS GAUCHE	42x40x30/39	3125	3290	3465	3640	3790	3950	2465	2600	2725
170 FAUTEUIL DOUBLE INCLINABLE BRAS DROIT	42x40x30/39	3125	3290	3465	3640	3790	3950	2465	2600	2725



## EDGE

Modèle avec appui-tête ajustable inclus avec tous les items (2 sur coin carré). Couture: En tissu, petit fil et en cuir gros fil plat. Coussins de siège avec mousse mémoire. Rembourrage du dessus du bras avec plumes. Porte-gobelet N/D avec ce modèle. Items chaise longue dos inclinable avec mécanisme "Push Back".

OPTIONS - Spécifiez sur votre commande + DESSIN de votre config:  
Patte: LG189 métal (noire ou chrome) ou LG103 bois (spécifiez couleur).  
Table (154): Spécifiez couleur du dessus de table en bois.  
Options SANS insertion de MÉTAL sur le bras : Ajoutez \$125/commande.  
Faut. 043-163: avec base en bois, ajoutez \$415 (spécifiez couleur).

Option PREMIUM (disponible seul. avec option MOTORISÉ): Repose-pied pleine jambe + rembourrage des sièges avec mousse modelée et couche de mousse mémoire 1 po sur l'ensemble du mobilier (autant fixe qu'inclinable); AJOUTEZ \$75/siège. Section allongée d'un item compte pour 1 siège & chaise longue pour 2 sièges.

Mécanisme motorisé inclinable ajoutez \$315/méc. Pour le SANS FIL (batterie) ajoutez \$625/méc.

NB: 2 sièges inclinables SÉPARÉS par un COIN CARRÉ ou TABLE REMBOURÉE ne peuvent pas ouvrir en même temps.

Description	L x P x H	Cuir						Tissu		
		10 Pony	20 Hugo Madras Softy	30 Empire Fantasy Illusion Lotus Tucson Utah Vintage Yukon	40 Elegance Princess Santiago Sensation Sunset Trina	50 Bull Cassiope Dublin	60 Caress	A	B COM	C
171 FAUTEUIL DOUBLE INCLINABLE SANS BRAS	31x40x30/39	2415	2515	2675	2775	2900	3000	1890	2025	2140
173 CHAISE LONGUE DOUBLE BRAS GAUCHE	42x62x30/39	3290	3475	3700	3875	4075	4275	2525	2715	2865
174 CHAISE LONGUE DOUBLE BRAS DROIT	42x62x30/39	3290	3475	3700	3875	4075	4275	2525	2715	2865
175 FAUTEUIL DOUBLE BRAS GAUCHE	42x40x30/39	2800	2965	3150	3300	3465	3640	2140	2265	2400
176 FAUTEUIL DOUBLE BRAS DROIT	42x40x30/39	2800	2965	3150	3300	3465	3640	2140	2265	2400
177 FAUTEUIL DOUBLE SANS BRAS	31x40x30/39	2075	2190	2340	2425	2525	2675	1565	1700	1825
178 FAUTEUIL DOUBLE SANS BRAS ALLONGE-G	52x40x30/39	2675	2840	3025	3225	3390	3565	2040	2150	2315
179 FAUTEUIL DOUBLE SANS BRAS ALLONGE-D	52x40x30/39	2675	2840	3025	3225	3390	3565	2040	2150	2315
230 CHAISE LONGUE DOUBLE DOS INCL. BRAS-G	42x62x30/39	3540	3750	3950	4150	4325	4525	2800	2965	3125
231 CHAISE LONGUE DOUBLE DOS INCL. BRAS-D	42x62x30/39	3540	3750	3950	4150	4325	4525	2800	2965	3125
232 CHAISE LONGUE DOS INCLINABLE BRAS-G	35x62x30/39	3290	3440	3590	3750	3875	4015	2600	2725	2850
233 CHAISE LONGUE DOS INCLINABLE BRAS-D	35x62x30/39	3290	3440	3590	3750	3875	4015	2600	2725	2850
234 SOFA APP. MODULAIRE ALLONGE GAUCHE	96x40/44x30/39	5400	5725	6075	6390	6715	7040	3865	4090	4315
235 SOFA APP. MODULAIRE ALLONGE DROIT	96x40/44x30/39	5400	5725	6075	6390	6715	7040	3865	4090	4315
<b>CONFIGURATIONS</b>										
A CONFIG. (169-177-174)	114X62X30/39	8490	8955	9505	9940	10390	10900	6555	7015	7415
B CONFIG. (096-055-177-170)	116X117X30/39	13130	13860	14620	15295	16020	16765	10095	10640	11190
C CONFIG. (173-177-055-179)	117X96X30/39	11480	12145	12905	13540	14230	14940	8755	9305	9855
D CONFIG. (011-009-005)	116X62X30/39	9320	9770	10220	10680	11075	11545	7195	7590	8005
E CONFIG. (041-061)	92X40X30/39	6965	7340	7715	8025	8365	8715	5480	5715	5925

## Liste de prix CDN

### EDGE

Description	L x P x H	Cuir						Tissu		
		10 Pony	20 Hugo Madras Softy	30 Empire Fantasy Illusion Lotus Tucson Utah Vintage Yukon	40 Elegance Princess Santiago Sensation Sunset Trina	50 Bull Cassiope Dublin	60 Caress	A	B COM	C
F CONFIG. (057-042)	69X40X30/39	5565	5850	6190	6450	6765	7050	4405	4575	4750
G CONFIG. (041-071-055-061)	103X102X30/39	12620	13330	14030	14655	15345	16005	9880	10330	10740

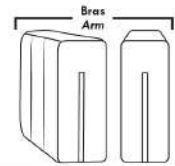

## LINEA 30

### Siège 30" de large | 30" Seat Width

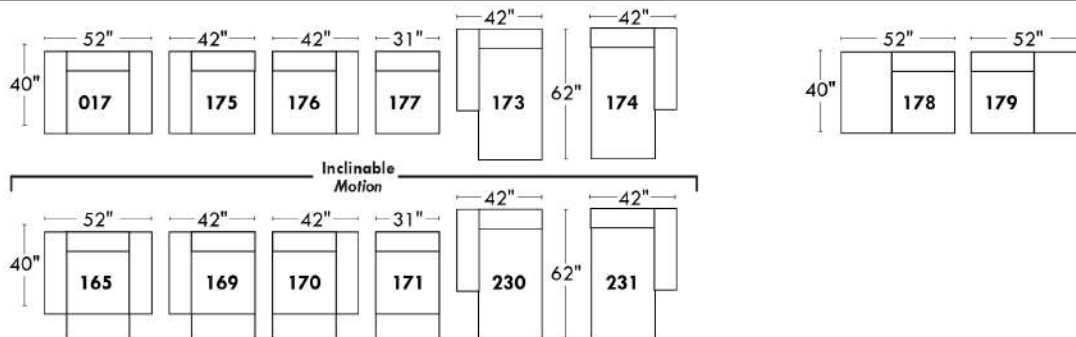
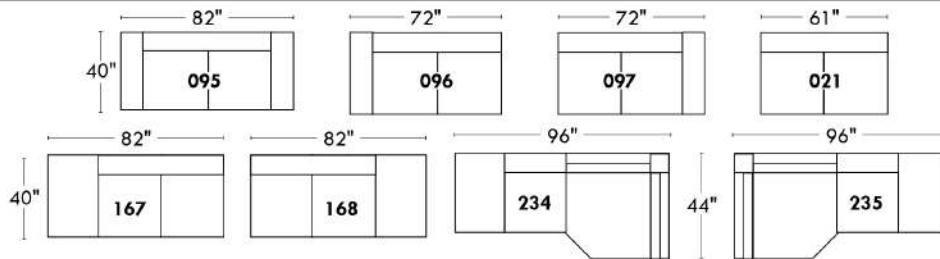

### Spécifications | Specifications

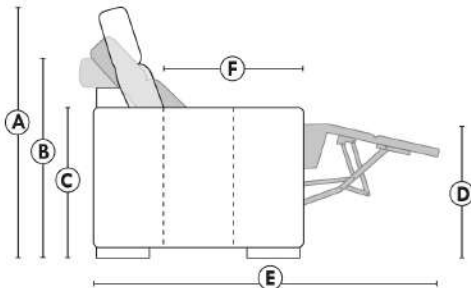

- Appui-tête levé / Headrest up
- Appui-tête baissé / Headrest down
- Complètement incliné / Fully reclined

- (A) Hauteur complète 39" Total Height
- (B) Hauteur appui-tête baissé 30" Height headrest down
- (C) Hauteur du bras 24" Arm Height
- (D) Hauteur du siège 19,5" Seat height
- (E) Profondeur inclinée 63" Depth fully reclined
- (F) Profondeur d'assise 20" Seat depth

### Autres | Others

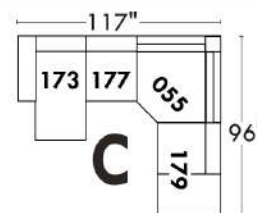
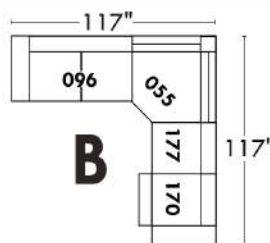
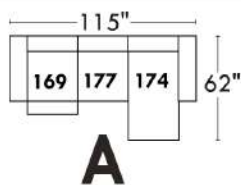
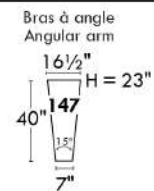
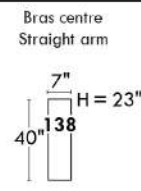
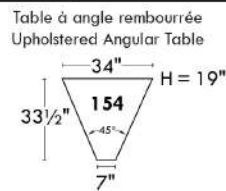
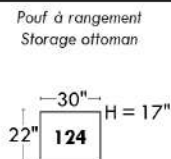
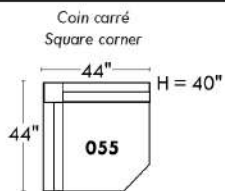

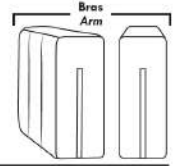

## LINEA 30

### Siège 23" de large | 23" Seat Width

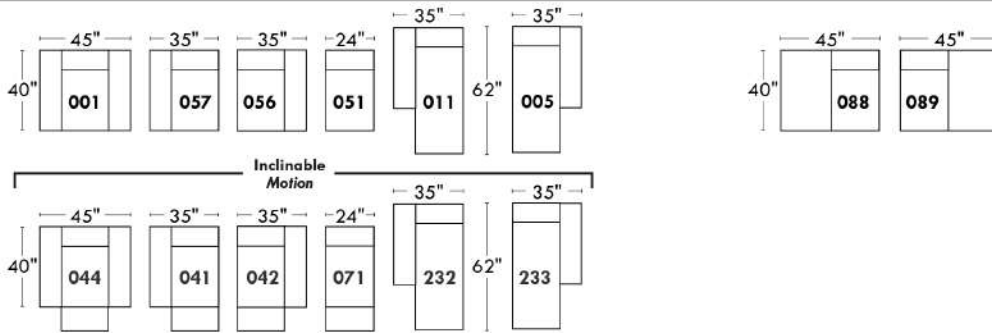
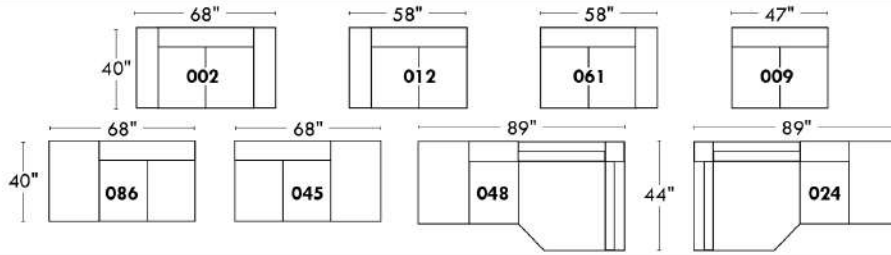

*Inclinable Motion*

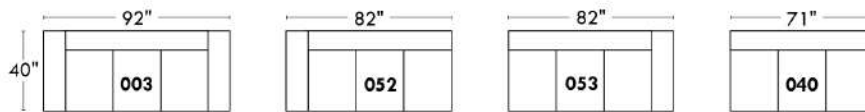

**Fauteuil berçant, pivotant et inclinable**

*Swivel rocking motion chair*

### Autres | Others

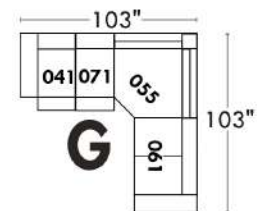
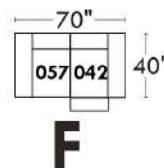
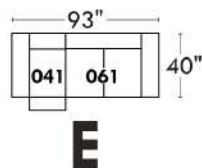
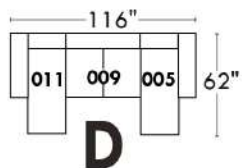
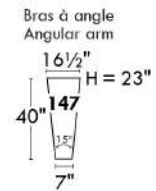
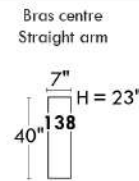
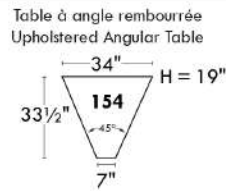
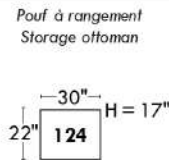
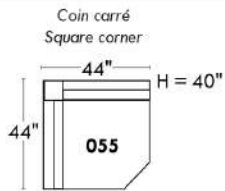



## Liste de prix CDN

### ERICA

Spécifiez couleur des pattes LG6.

En tissu la bande horizontale tirée ne fait pas partie du design du dossier.

Description	L x P x H	Cuir						Tissu		
		10 Pony	20 Hugo Madras Softy	30 Empire Fantasy Illusion Lotus Tucson Utah Vintage Yukon	40 Elegance Princess Santiago Sensation Sunset Trina	50 Bull Cassiope Dublin	60 Caress	A	B COM	C
001 FAUTEUIL	42X37X37	2965	3150	3325	3515	3700	3865	2000	2090	2190
002 CAUSEUSE	66X37X37	4215	4465	4725	4940	5190	5425	2740	2900	3025
003 SOFA	89X37X37	4615	4915	5250	5540	5850	6165	3175	3350	3525
006 POUF	25.5X25.5X18	1265	1315	1390	1440	1515	1575	1000	1025	1065

# ERICA



Hauteur de siège 20" | Hauteur devant bras 26" | Profondeur d'assise 21"  
Seat Height 20" | Arm Height 26" | Seat Depth 21"

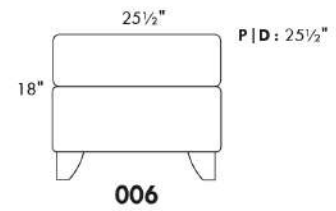
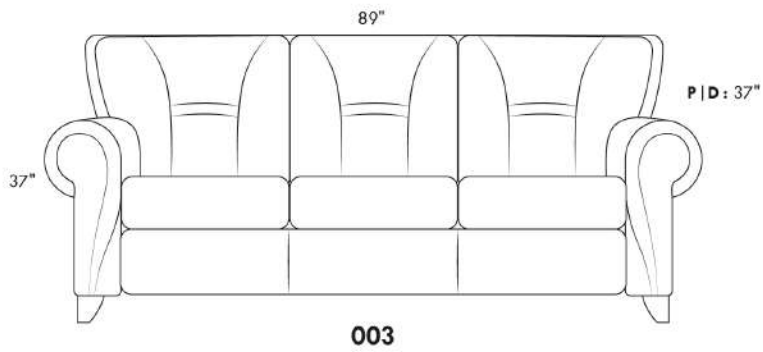
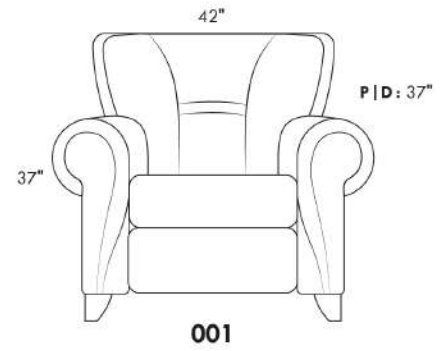
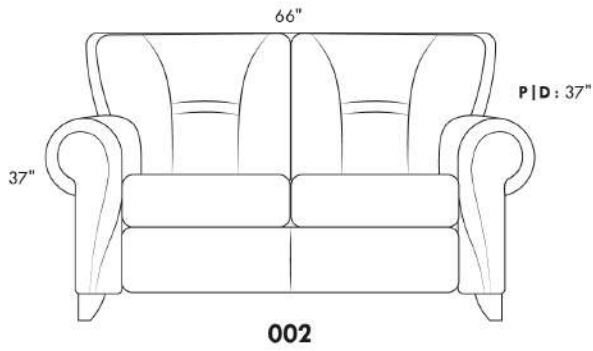

[www.jaymar.ca](http://www.jaymar.ca)

Toutes les dimensions indiquées sont au pouce près. Nos produits sont fabriqués à la main et des variations mineures peuvent survenir.  
All dimensions indicated are to the nearest inch. Our product is hand-made and minor variations can occur.

## EXCALIBUR

Tissu uni recommandé pour la base.

COMBO: Recouvrement #2 sur les dossiers et coussins de sièges.

Siège coulissant disponible: Surcharge \$190/siège. N/D sur items: 050-055-018-023-046-062 & 063.

\*Item 077 TABLE REMBOURÉE: Spécifiez couleur du dessus de table en bois.

\*N.B. Le 077 peut seulement être utilisé comme un coin carré (055). Cet item n'est PAS complètement recouvert de cuir ou de tissu et NE PEUT PAS être utilisé SEUL.

### CHOIX DE PATTES:

Hauteur siège de 17 3/4": LG143 bois ou métal, LG180 bois et LG185 bois. Si en bois spécifiez couleur.

Hauteur siège de 17": LG128 métal.

Hauteur siège de 16 1/2": LG186 bois, LG181 bois. Spécifiez couleur.

Hauteur siège de 15 1/2": LG90 métal

Tabouret: Pattes disponibles seulement: LG90 métal, LG186 bois, LG128 métal, LG185 bois. Si en bois spécifiez couleur.

\*REMARQUE: Les côtés sans bras ne sont pas complètement recouverts de cuir ou de tissu.

OPTION: Pour les côtés sans bras apparents rembourrés en tissu ou en cuir; ajoutez 500\$/côté.

Description	L x P x H	Cuir						Tissu		
		10 Pony	20 Hugo Madras Softy	30 Empire Fantasy Illusion Lotus Tucson Utah Vintage Yukon	40 Elegance Princess Santiago Sensation Sunset Trina	50 Bull Cassiope Dublin	60 Caress	A	B COM	C
001 FAUTEUIL	42X39X34	3275	3465	3675	3875	4100	4290	2275	2375	2490
002 CAUSEUSE	65X39X34	4025	4315	4615	4875	5150	5415	3015	3165	3315
003 SOFA	88X39X34	4875	5225	5590	5900	6240	6575	3165	3375	3600
006 POUF	25.5X25.5X18	1200	1300	1390	1450	1565	1640	1000	1040	1065
009 CAUSEUSE SANS BRAS	47X39X34	3175	3450	3725	3990	4275	4540	2575	2740	2890
012 CAUSEUSE BRAS GAUCHE	56X39X34	3565	3840	4140	4415	4665	4940	2800	2965	3125
018 CAUSEUSE ANGULAIRE BRAS GAUCHE	69X53X34	3650	3925	4200	4475	4765	5015	2865	3025	3175
023 CAUSEUSE ANGULAIRE BRAS DROIT	69X53X34	3650	3925	4200	4475	4765	5015	2865	3025	3175
024 CAUSEUSE MODULAIRE ALLONGEE DROIT	83X39X34	4300	4575	4865	5140	5400	5675	3015	3165	3315
040 SOFA SANS BRAS	70X39X34	3875	4240	4575	4915	5265	5600	2715	2915	3150
045 CAUSEUSE SANS BRAS ALLONGEE DROIT	67X39X34	3600	3865	4165	4440	4700	4965	2825	3000	3165
046 CAUSEUSE ANGULAIRE SANS BRAS	60X53X34	3275	3525	3825	4100	4340	4625	2625	2800	2925
048 CAUSEUSE MODULAIRE ALLONGEE GAUCHE	83X39X34	4300	4575	4865	5140	5400	5675	3015	3165	3315
050 CENTRE ROND	50X50X34	2125	2300	2490	2650	2825	3000	1725	1850	1965
051 FAUTEUIL SANS BRAS	24X39X34	2365	2500	2650	2800	2915	3050	1815	1915	2000
052 SOFA BRAS GAUCHE	79X39X34	4375	4725	5075	5400	5740	6090	2925	3150	3350
053 SOFA BRAS DROIT	79X39X34	4375	4725	5075	5400	5740	6090	2925	3150	3350
055 COIN CARRE	40X40X34	2040	2240	2425	2600	2815	3000	1625	1750	1900
056 FAUTEUIL BRAS DROIT	33X39X34	2775	2975	3190	3390	3600	3815	2065	2190	2275

## EXCALIBUR

Tissu uni recommandé pour la base.

COMBO: Recouvrement #2 sur les dossiers et coussins de sièges.

Siège coulissant disponible: Surcharge \$190/siège. N/D sur items: 050-055-018-023-046-062 & 063.

\*Item 077 TABLE REMBOURÉE: Spécifiez couleur du dessus de table en bois.

\*N.B. Le 077 peut seulement être utilisé comme un coin carré (055). Cet item n'est PAS complètement recouvert de cuir ou de tissu et NE PEUT PAS être utilisé SEUL.

### CHOIX DE PATTES:

Hauteur siège de 17 3/4": LG143 bois ou métal, LG180 bois et LG185 bois. Si en bois spécifiez couleur.

Hauteur siège de 17": LG128 métal.

Hauteur siège de 16 1/2": LG186 bois, LG181 bois. Spécifiez couleur.

Hauteur siège de 15 1/2": LG90 métal

Tabouret: Pattes disponibles seulement: LG90 métal, LG186 bois, LG128 métal, LG185 bois. Si en bois spécifiez couleur.

\*REMARQUE: Les côtés sans bras ne sont pas complètement recouverts de cuir ou de tissu.

OPTION: Pour les côtés sans bras apparents rembourrés en tissu ou en cuir; ajoutez 500\$/côté.

Description	L x P x H	Cuir						Tissu		
		10 Pony	20 Hugo Madras Softy	30 Empire Fantasy Illusion Lotus Tucson Utah Vintage Yukon	40 Elegance Princess Santiago Sensation Sunset Trina	50 Bull Cassiope Dublin	60 Caress	A	B COM	C
057 FAUTEUIL BRAS GAUCHE	33X39X34	2775	2975	3190	3390	3600	3815	2065	2190	2275
061 CAUSEUSE BRAS DROIT	56X39X34	3565	3840	4140	4415	4665	4940	2800	2965	3125
062 FAUTEUIL ANGULAIRE BRAS GAUCHE	69X53X34	3465	3650	3850	4015	4240	4425	2675	2815	2925
063 FAUTEUIL ANGULAIRE BRAS DROIT	69X53X34	3465	3650	3850	4015	4240	4425	2675	2815	2925
072 SOFA MODULAIRE BRAS GAUCHE	96X39X34	5025	5375	5725	6075	6400	6740	3325	3525	3725
073 SOFA MODULAIRE BRAS DROIT	96X39X34	5025	5375	5725	6075	6400	6740	3325	3525	3725
077 TABLE REMBOURREE	39X39X18	1640	1815	2025	2225	2400	2575	1315	1415	1540
086 CAUSEUSE SANS BRAS ALLONGEE GAUCHE	67X39X34	3600	3865	4165	4440	4700	4965	2825	3000	3165
088 FAUTEUIL SANS BRAS ALLONGE GAUCHE	44X39X34	2815	3015	3225	3440	3640	3840	2125	2265	2400
089 FAUTEUIL SANS BRAS ALLONGE DROIT	44X39X34	2815	3015	3225	3440	3640	3840	2125	2265	2400

# EXCALIBUR



Hauteur complète 34" | Profondeur d'assise 21"  
Total Height 34" | Seat Depth 21"

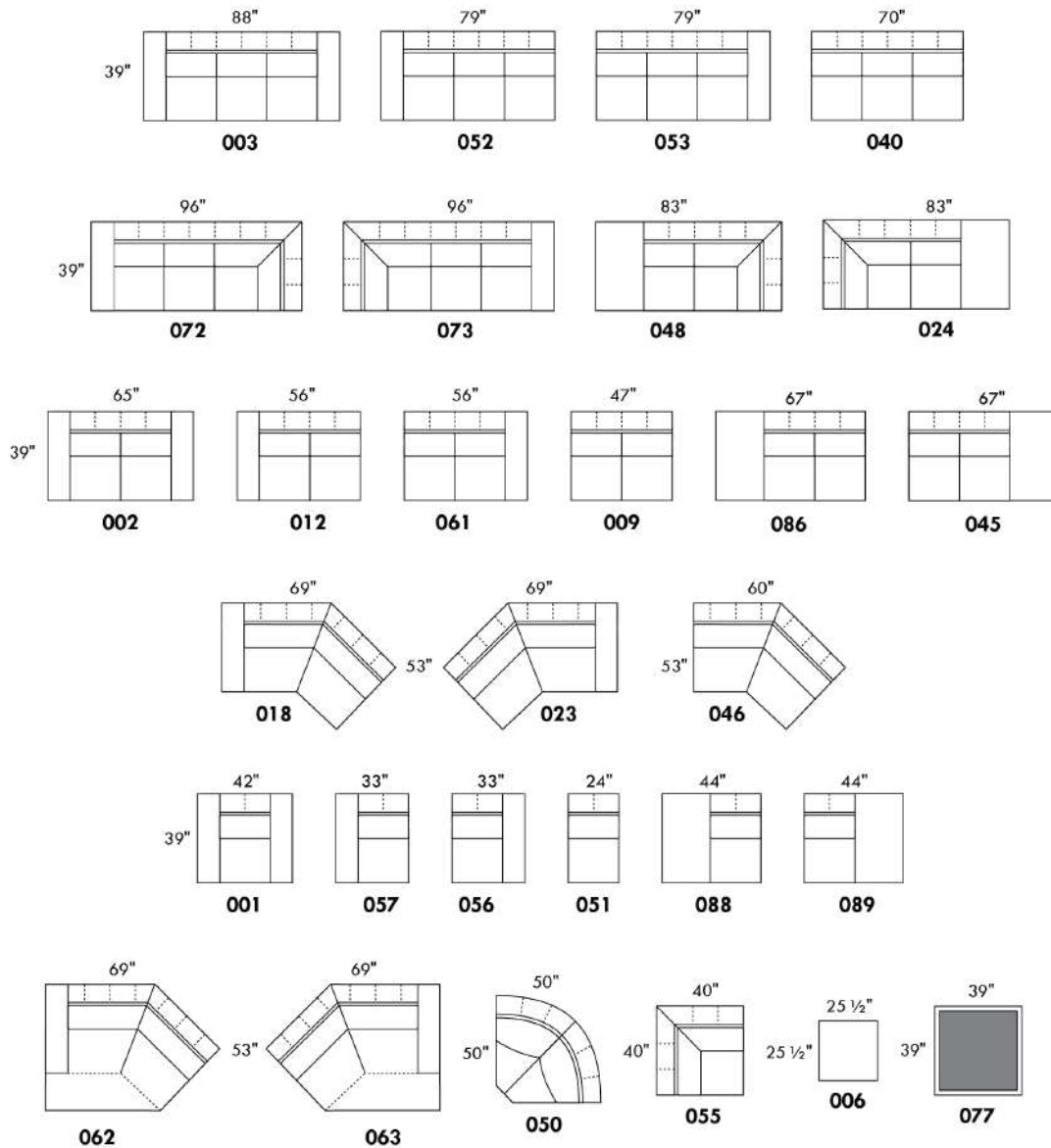

	LG90	LG186	LG181	LG128	LG185	LG143	LG143	LG180
Hauteur Height	4 1/2"	5 1/2"	5 1/2"	6"	6 3/4"	6 3/4"	6 3/4"	6 3/4"
Hauteur siège Seat height	15 1/2"	16 1/2"	16 1/2"	17"	17 3/4"	17 3/4"	17 3/4"	17 3/4"

www.jaymar.ca

Toutes les dimensions indiquées sont au pouce près. Nos produits sont fabriqués à la main et des variations mineures peuvent survenir.  
All dimensions indicated are to the nearest inch. Our product is hand-made and minor variations can occur.

## EXPO

CARACTÉRISTIQUES: Coussins de sièges avec ressorts ensachés. OPTION: Rembourrage de sièges avec mousse modelé et couche de mousse mémoire 1 po. sans aucuns frais supplémentaires.

Recommandé en TISSU UNI seulement.

Item 077 Table rembourrée: Spécifiez couleur du dessous table en bois.

N.B.: Les CÔTÉS SANS BRAS (items 216 et 220 SEULEMENT) sont recouverts de cuir ou de tissu.

Description	L x P x H	Cuir						Tissu		
		10 Pony	20 Hugo Madras Softy	30 Empire Fantasy Illusion Lotus Tucson Utah Vintage Yukon	40 Elegance Princess Santiago Sensation Sunset Trina	50 Bull Cassiope Dublin	60 Caress	A	B COM	C
002 CAUSEUSE	73x40x34	4540	4815	5115	5375	5640	5900	2915	3115	3300
005 CHAISE LONGUE BRAS DROIT	37x70x34	3675	3940	4200	4465	4725	4965	2375	2550	2725
009 CAUSEUSE SANS BRAS	53x40x34	3640	3875	4165	4425	4665	4915	2350	2515	2700
011 CHAISE LONGUE BRAS GAUCHE	37x70x34	3675	3940	4200	4465	4725	4965	2375	2550	2725
012 CAUSEUSE BRAS GAUCHE	63x40x34	4100	4325	4615	4865	5125	5375	2625	2815	2975
050 CENTRE ROND	17/73x40/43x34	4415	4665	4950	5225	5500	5750	2825	3015	3190
051 FAUTEUIL SANS BRAS	27x40x34	2025	2125	2250	2350	2450	2550	1315	1375	1425
056 FAUTEUIL BRAS DROIT	37x40x34	2475	2575	2725	2840	2965	3065	1600	1675	1750
057 FAUTEUIL BRAS GAUCHE	37x40x34	2475	2575	2725	2840	2965	3065	1600	1675	1750
061 CAUSEUSE BRAS DROIT	63x40x34	4100	4325	4615	4865	5125	5375	2625	2815	2975
077 TABLE REMBOURREE	43.5x15.5x18	1200	1300	1390	1450	1565	1640	800	840	900
208 FAUTEUIL CIRCULAIRE BRAS DROIT	55X39/43X34	3050	3225	3400	3590	3765	3925	1975	2075	2225
209 FAUTEUIL CIRCULAIRE BRAS GAUCHE	55X39/43X34	3050	3225	3400	3590	3765	3925	1975	2075	2225
212 SOFA APPARTEMENT CIRCULAIRE BRAS-D	96X39/51X34	5300	5640	5990	6350	6690	7025	3390	3625	3840
213 SOFA APPARTEMENT CIRCULAIRE BRAS-G	96X39/51X34	5300	5640	5990	6350	6690	7025	3390	3625	3840
214 SOFA APPARTEMENT CIRCULAIRE	105X39/51X34	5750	6165	6550	6950	7340	7715	3640	3875	4150
216 SOFA APP. CIRCULAIRE SANS BRAS	88X39/47X34	4890	5190	5500	5775	6075	6365	3150	3325	3500
220 FAUTEUIL CIRCULAIRE SANS BRAS	46X39/43X34	2600	2750	2900	3040	3175	3315	1750	1875	1965
<b>CONFIGURATIONS</b>										
A CONFIG. (213-216-212)	177X99.5X34	15490	16470	17480	18475	19455	20415	9930	10575	11180
B CONFIG. (213-220-212)	175X86X34	13200	14030	14880	15740	16555	17365	8530	9125	9645
C CONFIG. (213-212)	162.5X72.5X34	10600	11280	11980	12700	13380	14050	6780	7250	7680
D CONFIG. (209-220-208)	140X60.5X34	8700	9200	9700	10220	10705	11165	5700	6025	6415
E CONFIG. (216-216-216)	177X88.5X34	14670	15570	16500	17325	18225	19095	9450	9975	10500
F CONFIG. (216-220-216)	171X75X34	12380	13130	13900	14590	15325	16045	8050	8525	8965
G CONFIG. (220-220-220)	125.5X53X34	7800	8250	8700	9120	9525	9945	5250	5625	5895

## Liste de prix CDN

### EXPO

Description	L x P x H	Cuir						Tissu		
		10 Pony	20 Hugo Madras Softy	30 Empire Fantasy Illusion Lotus Tucson Utah Vintage Yukon	40 Elegance Princess Santiago Sensation Sunset Trina	50 Bull Cassiope Dublin	60 Caress	A	B COM	C
H CONFIG. (012-050-009-005)	133X106X34	15830	16805	17930	18980	20015	21005	10175	10895	11590
I CONFIG. (011-051-050-061)	107X106X34	14215	15055	16015	16905	17800	18640	9140	9755	10315
J CONFIG. (011-051-050-051-005)	107X107X34	15815	16795	17850	18855	19850	20780	10205	10865	11490
K CONFIG. (012-050-061)	106X106X34	12615	13315	14180	14955	15750	16500	8075	8645	9140

Hauteur complète 34" | Hauteur de siège 17¾" | Hauteur devant bras 24" | Profondeur d'assise 23"  
 Total Height 34" | Seat Height 17¾" | Arm Height 24" | Seat Depth 23"

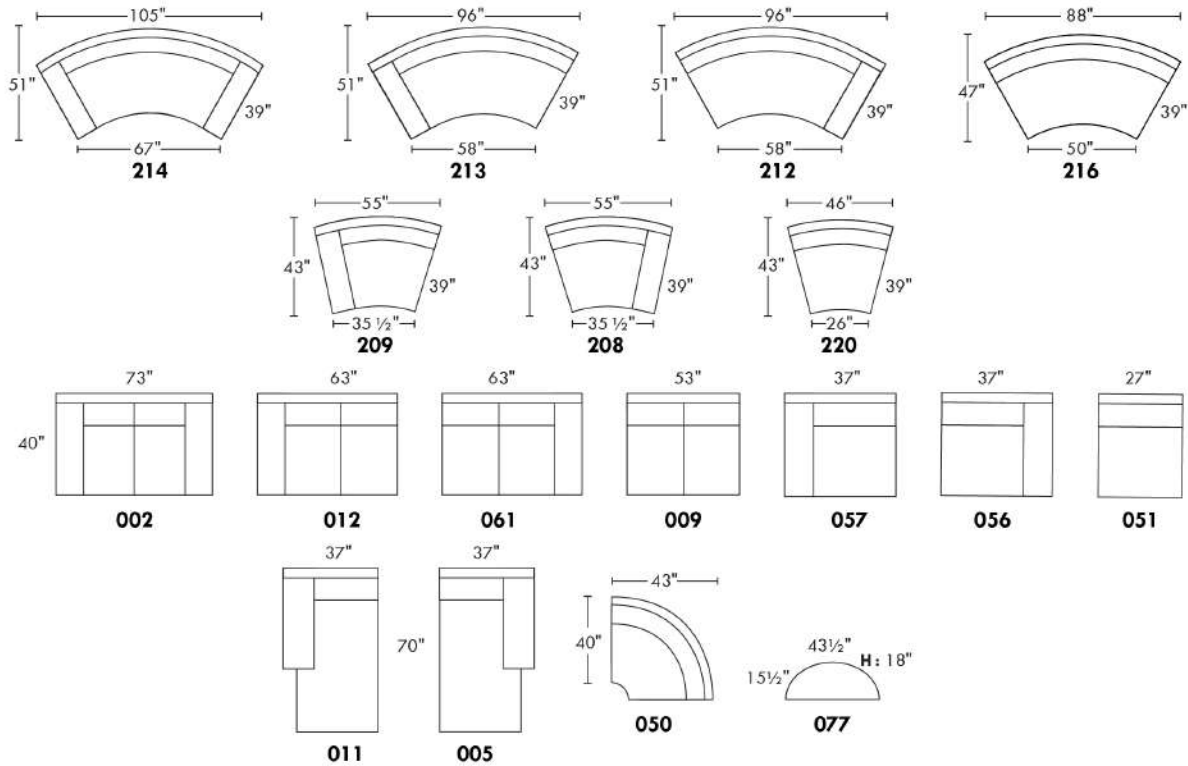

## CONFIGURATIONS

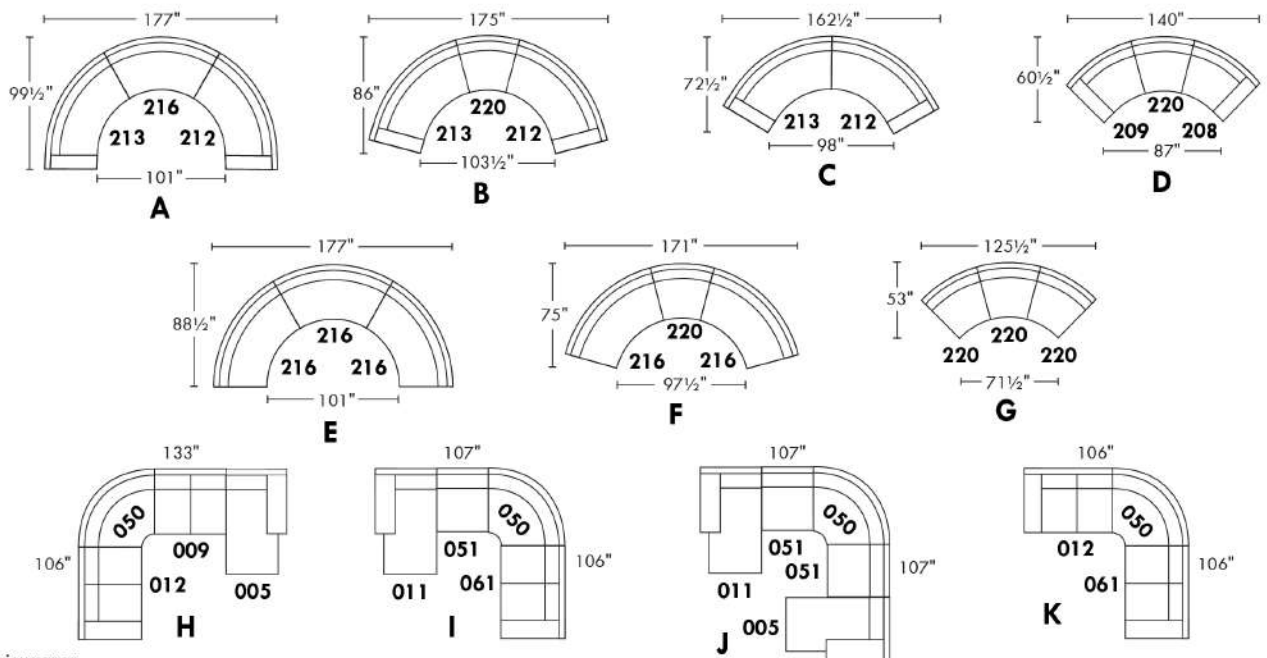

www.jaymar.ca

Toutes les dimensions indiquées sont au pouce près. Nos produits sont fabriqués à la main et des variations mineures peuvent survenir.  
 All dimensions indicated are to the nearest inch. Our product is hand-made and minor variations can occur.



## FELIX

PATTE: Spécifiez couleur des pattes en bois LG171 ronde ou LG8 carré. / COMBO: Recouvrement #2 sur les dos seulement.

En TISSU il n'y a pas de coutures décoratives sur les dossiers.

1x Appui-tête amovible inclus avec les items inclinables 044-041-042 et 071.

Appui-tête SUPPLÉMENTAIRE sur item non inclinable; ajoutez \$315/appui-tête.

Spécifiez ASSISE RÉGULIÈRE 21 po ou PROFONDE 22 po. Les ITEMS suivants ne sont PAS DISPONIBLES en ASSISE PROFONDE: 018-023-046-050-055-062-063 & les items INCLINABLES 044-041-042 & 071.

OPTIONS:

Rembourrage des sièges en PLUMES: Ajouter \$150/siège. Côté allongé compte pour 1 siège, items 005-011-062 & 063 comptent pour 2 sièges chacun.

CLOUS décoratifs sur bras seulement: Ajouter \$90 par bras.

MATELAS sofa-lit régulier de 4,5 po inclus. OPTION matelas 5 po:

-avec ressorts et mousse mémoire avec gel: ajoutez \$250 ou

-avec mousse haute densité et mousse mémoire avec gel: ajoutez \$375.

Mécanisme motorisé inclinable avec bouton TACTILE ajoutez 315\$/mécanisme.

Mécanisme motorisé inclinable SANS FIL (batterie) ajoutez 625\$.

N.B.: 2 sièges inclinables SÉPARÉS PAR un CENTRE ROND (050) ou un COIN CARRÉ (055) ne peuvent pas ouvrir en même temps.

Description	L x P x H	Cuir						Tissu		
		10 Pony	20 Hugo Madras Softy	30 Empire Fantasy Illusion Lotus Tucson Utah Vintage Yukon	40 Elegance Princess Santiago Sensation Sunset Trina	50 Bull Cassiope Dublin	60 Caress	A	B COM	C
001 FAUTEUIL	43X37X35	2565	2750	2965	3165	3350	3540	1800	1890	1990
002 CAUSEUSE	66X37X35	3675	3940	4215	4475	4740	4975	2465	2615	2750
003 SOFA	89X37X35	4550	4875	5215	5540	5865	6190	3175	3375	3565
005 CHAISE LONGUE BRAS DROIT	33X61X35	3000	3225	3440	3650	3850	4050	2075	2240	2400
006 POUF	25.5X25.5X19	1150	1265	1340	1415	1500	1575	965	990	1015
009 CAUSEUSE SANS BRAS	46X37X35	2840	3065	3325	3575	3825	4050	2040	2175	2340
011 CHAISE LONGUE BRAS GAUCHE	33X61X35	3000	3225	3440	3650	3850	4050	2075	2240	2400
012 CAUSEUSE BRAS GAUCHE	56X37X35	3250	3475	3750	3975	4240	4475	2225	2390	2525
018 CAUSEUSE ANGULAIRE BRAS GAUCHE	70X51X35	3450	3715	3975	4250	4500	4775	2415	2565	2715
023 CAUSEUSE ANGULAIRE BRAS DROIT	70X51X35	3450	3715	3975	4250	4500	4775	2415	2565	2715
024 CAUSEUSE MODULAIRE ALLONGEE DROIT	80X37X35	3790	4025	4315	4575	4840	5115	2525	2700	2840
040 SOFA SANS BRAS	69X37X35	3750	4050	4375	4740	5050	5375	2715	2925	3125
041 FAUTEUIL INCLINABLE BRAS-G	33X37X43	2915	3065	3275	3450	3640	3815	2350	2475	2625
042 FAUTEUIL INCLINABLE BRAS-D	33X37X43	2915	3065	3275	3450	3640	3815	2350	2475	2625
044 FAUTEUIL INCLINABLE	43X37X43	3315	3500	3700	3865	4025	4240	2525	2690	2800
045 CAUSEUSE SANS BRAS ALLONGEE DROIT	66X37X35	3300	3565	3840	4090	4340	4615	2265	2425	2600
046 CAUSEUSE ANGULAIRE SANS BRAS	60X51X35	3100	3350	3640	3875	4150	4375	2190	2365	2500
048 CAUSEUSE MODULAIRE ALLONGEE GAUCHE	80X37X35	3790	4025	4315	4575	4840	5115	2525	2700	2840
050 CENTRE ROND	48X48X35	2690	2850	3040	3240	3400	3575	2025	2125	2240
051 FAUTEUIL SANS BRAS	23X37X35	1740	1850	1990	2090	2215	2340	1400	1490	1565

## FELIX

PATTE: Spécifiez couleur des pattes en bois LG171 ronde ou LG8 carré. / COMBO: Recouvrement #2 sur les dos seulement.

En TISSU il n'y a pas de coutures décoratives sur les dossiers.

1x Appui-tête amovible inclus avec les items inclinables 044-041-042 et 071.

Appui-tête SUPPLÉMENTAIRE sur item non inclinable; ajoutez \$315/appui-tête.

Spécifiez ASSISE RÉGULIÈRE 21 po ou PROFONDE 22 po. Les ITEMS suivants ne sont PAS DISPONIBLES en ASSISE PROFONDE: 018-023-046-050-055-062-063 & les items INCLINABLES 044-041-042 & 071.

OPTIONS:

Rembourrage des sièges en PLUMES: Ajouter \$150/siège. Côté allongé compte pour 1 siège, items 005-011-062 & 063 comptent pour 2 sièges chacun.

CLOUS décoratifs sur bras seulement: Ajouter \$90 par bras.

MATELAS sofa-lit régulier de 4,5 po inclus. OPTION matelas 5 po:

-avec ressorts et mousse mémoire avec gel: ajoutez \$250 ou

-avec mousse haute densité et mousse mémoire avec gel: ajoutez \$375.

Mécanisme motorisé inclinable avec bouton TACTILE ajoutez 315\$/mécanisme.

Mécanisme motorisé inclinable SANS FIL (batterie) ajoutez 625\$.

N.B.: 2 sièges inclinables SÉPARÉS PAR un CENTRE ROND (050) ou un COIN CARRÉ (055) ne peuvent pas ouvrir en même temps.

Description	L x P x H	Cuir						Tissu		
		10 Pony	20 Hugo Madras Softy	30 Empire Fantasy Illusion Lotus Tucson Utah Vintage Yukon	40 Elegance Princess Santiago Sensation Sunset Trina	50 Bull Cassiope Dublin	60 Caress	A	B COM	C
052 SOFA BRAS GAUCHE	79X37X35	4140	4465	4800	5125	5425	5750	2925	3125	3325
053 SOFA BRAS DROIT	79X37X35	4140	4465	4800	5125	5425	5750	2925	3125	3325
055 COIN CARRE	37X37X35	2590	2750	2950	3125	3300	3475	1915	2050	2175
056 FAUTEUIL BRAS DROIT	33X37X35	2140	2340	2500	2700	2865	3040	1600	1700	1800
057 FAUTEUIL BRAS GAUCHE	33X37X35	2140	2340	2500	2700	2865	3040	1600	1700	1800
060 SOFA-LIT QUEEN	89X37X35	5265	5590	5900	6240	6565	6890	3865	4075	4290
061 CAUSEUSE BRAS DROIT	56X37X35	3250	3475	3750	3975	4240	4475	2225	2390	2525
062 FAUTEUIL ANGULAIRE BRAS GAUCHE	70X65X35	3100	3290	3500	3700	3875	4075	2150	2315	2415
063 FAUTEUIL ANGULAIRE BRAS DROIT	70X65X35	3100	3290	3500	3700	3875	4075	2150	2315	2415
071 FAUTEUIL INCLINABLE SANS BRAS	23X37X43	2490	2615	2740	2850	2965	3065	2140	2225	2325
072 SOFA MODULAIRE BRAS GAUCHE	92.5X37X35	4875	5200	5540	5865	6190	6490	3390	3590	3815
073 SOFA MODULAIRE BRAS DROIT	92.5X37X35	4875	5200	5540	5865	6190	6490	3390	3590	3815
079 SOFA-LIT QUEEN SANS BRAS	69X37X35	4450	4775	5115	5415	5740	6075	3425	3640	3840
080 POUF ANGULAIRE	36X27X19	1350	1415	1500	1565	1625	1700	1100	1125	1165
082 SOFA-LIT QUEEN BRAS GAUCHE	79X37X35	4815	5140	5465	5790	6115	6425	3650	3840	4015
083 SOFA-LIT QUEEN BRAS DROIT	79X37X35	4815	5140	5465	5790	6115	6425	3650	3840	4015
086 CAUSEUSE SANS BRAS ALLONGEE GAUCHE	66X37X35	3300	3565	3840	4090	4340	4615	2265	2425	2600
088 FAUTEUIL SANS BRAS ALLONGE GAUCHE	43X37X35	2190	2390	2600	2790	2975	3175	1640	1775	1900
089 FAUTEUIL SANS BRAS ALLONGE DROIT	43X37X35	2190	2390	2600	2790	2975	3175	1640	1775	1900
306 POUF AVEC COUSSIN ALLONGE	24X24X19	1390	1490	1600	1700	1800	1890	1115	1175	1275

# FELIX



Hauteur complète 35" | Hauteur de siège 19" | Hauteur devant bras 25" | Profondeur d'assise 21"/22"  
 Total Height 35" | Seat Height 19" | Arm Height 25" | Seat Depth 21"/22"

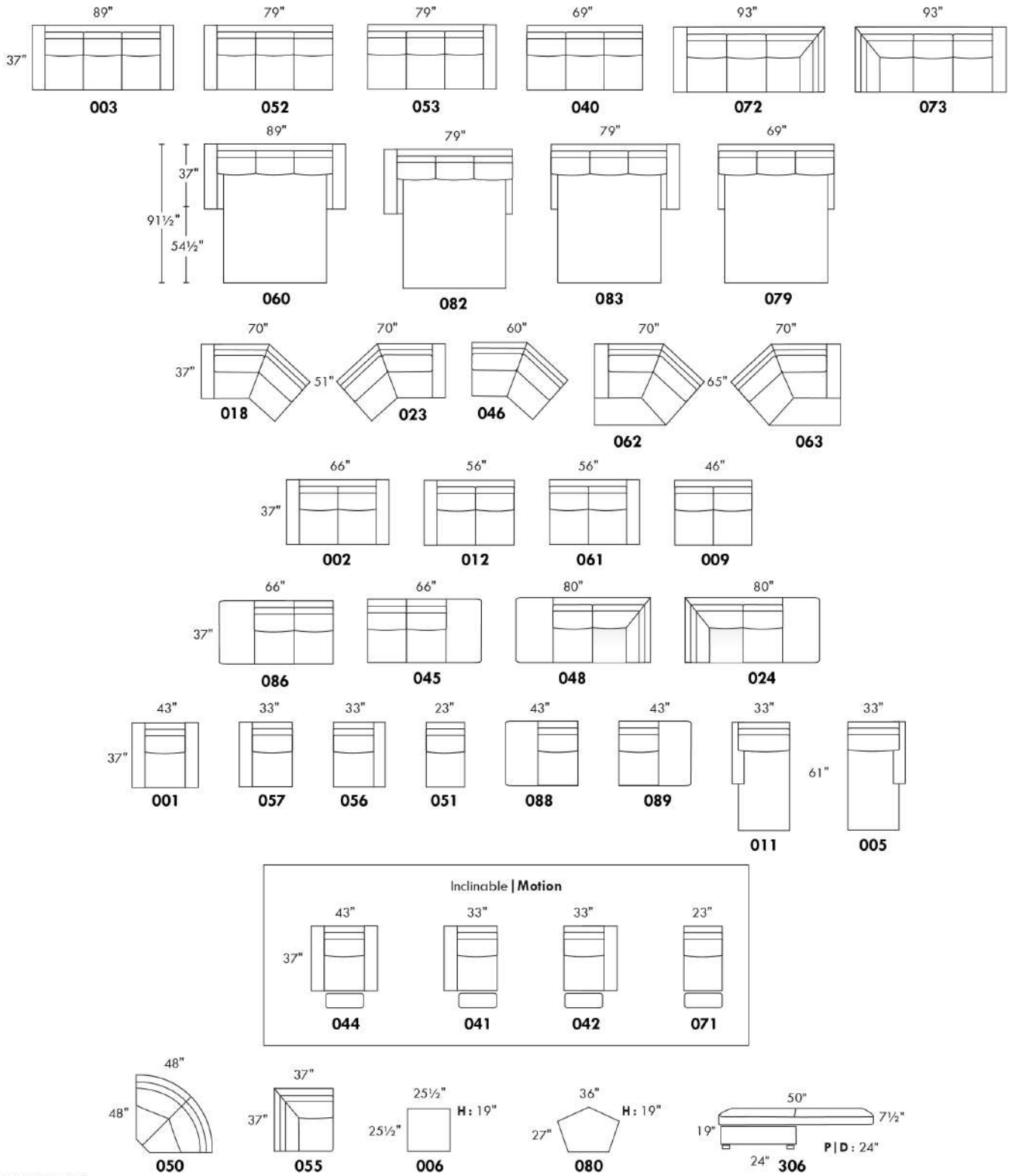

www.jaymar.ca

Toutes les dimensions indiquées sont au pouce près. Nos produits sont fabriqués à la main et des variations mineures peuvent survenir.  
 All dimensions indicated are to the nearest inch. Our product is hand-made and minor variations can occur.

## Liste de prix CDN

### GARBO

Spécifiez couleur des pattes LG6.

Surcharge de \$125 pour pattes en métal LG7.

COMBO: Recouvrement #2 sur les dossiers, sièges et appuis-bras.

Description	L x P x H	Cuir						Tissu		
		10 Pony	20 Hugo Madras Softy	30 Empire Fantasy Illusion Lotus Tucson Utah Vintage Yukon	40 Elegance Princess Santiago Sensation Sunset Trina	50 Bull Cassiope Dublin	60 Caress	A	B COM	C
001 FAUTEUIL	45X37X36	2800	3000	3225	3400	3590	3790	2075	2190	2325
002 CAUSEUSE	68x37x36	3915	4190	4475	4765	5015	5290	2750	2925	3065
003 SOFA	91X37X36	4800	5140	5475	5825	6165	6475	3440	3650	3850
006 POUF	29X24X18	1265	1315	1390	1440	1515	1575	1000	1025	1065

# GARBO



Hauteur de siège 18" | Hauteur devant bras 27" | Profondeur d'assise 21"  
Seat Height 18" | Arm Height 27" | Seat Depth 21"

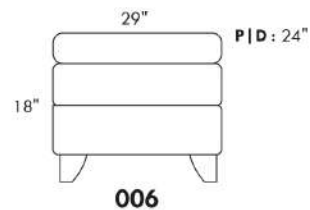
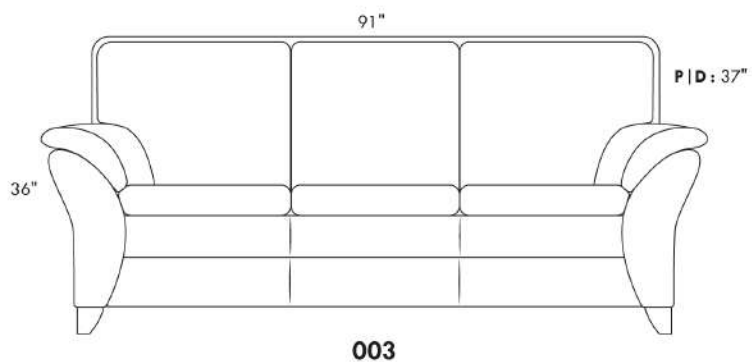
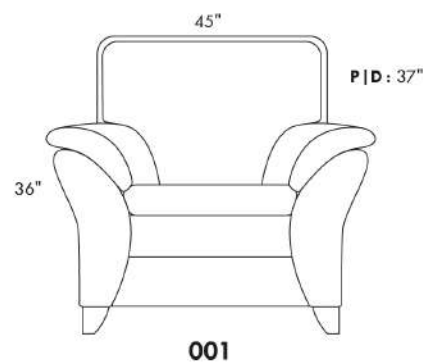
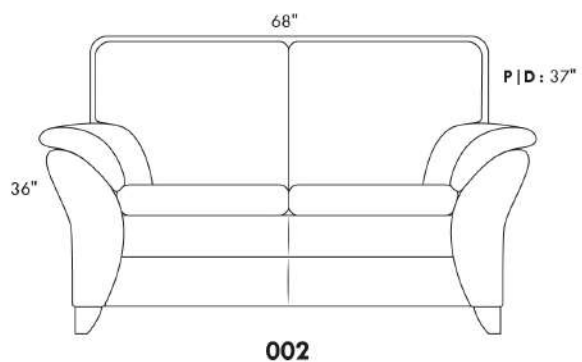

[www.jaymar.ca](http://www.jaymar.ca)

Toutes les dimensions indiquées sont au pouce près. Nos produits sont fabriqués à la main et des variations mineures peuvent survenir.  
All dimensions indicated are to the nearest inch. Our product is hand-made and minor variations can occur.

## GLAMOUR

### CARACTÉRISTIQUES:

- La collection Fashion offre un confort inégalé. Chaque module est garni d'un mélange de plume 100% CANADIENNE.
- Les enveloppes 100% coton sont compartimentées afin de maintenir également les plumes dans les coussins tout en minimisant l'échappement de plumes.
- Les meubles sont finis sur chaque côté pour être disposés ensemble ou séparés.
- Chaque item est doté d'un système d'attache discret qui peut se pivoter sous le mobilier.

Items #256 Grand ottoman carré & #257 Table rembourrée carrée peuvent être utilisés comme un coin carré.

COUSSIN DE BRAS - INCLUS: Le recouvrement sera le même que le tissu choisi pour la base seulement.

### COUSSINS DE DOS

Les coussins de dos (grand & petit) sont inclus dans les items identifiés. (Voir croquis)

Vous devez choisir le style de coussins de dos soit: FASHION I (pleine largeur) ou FASHION II (coussin carré).

N.b.: Vous ne pouvez pas combiner un Fashion I & II à l'intérieur du même item.

Ex: Vous pouvez prendre un Fashion I pour un fauteuil 001 et un Fashion II pour un coin carré 055.

### Spécifiez sur votre COMMANDE :

Pour chaque item, spécifier le style (I ou II) des coussins.

Il faut également spécifier le recouvrement de la base ainsi que chacun des coussins.

Ex.: item 095 base, recouvrement #1. Coussins: Fashion II 833 : recouvrement #2 et 834: recouvrement #3.

Patte: LG201 métal (chrome ou noire); spécifier couleur.

Tables rembourrées #077 & #257: Spécifier couleur du dessus de table en bois.

Description	L x P x H	Cuir						Tissu		
		10 Pony	20 Hugo Madras Softy	30 Empire Fantasy Illusion Lotus Tucson Utah Vintage Yukon	40 Elegance Princess Santiago Sensation Sunset Trina	50 Bull Cassiope Dublin	60 Caress	A	B COM	C
006 POUF	36x30x18							1175	1225	1275
017 FAUTEUIL DOUBLE	56x45x30/35							2425	2525	2625
021 SOFA APPARTEMENT SANS BRAS	71x45x30/35							3175	3325	3475
055 COIN CARRE	52x52x30/35							2800	2890	2975
077 TABLE REMBOURREE	36x45x16							1625	1690	1750
095 SOFA APPARTEMENT	92x45x30/35							3550	3725	3900
096 SOFA APPARTEMENT BRAS GAUCHE	82x45x30/35							3365	3525	3690
097 SOFA APPARTEMENT BRAS DROIT	82x45x30/35							3365	3525	3690
115 GRAND OTTOMAN	36X45X18							1425	1490	1550
173 CHAISE LONGUE DOUBLE BRAS GAUCHE	41x78x30/35							3000	3100	3200
174 CHAISE LONGUE DOUBLE BRAS DROIT	41x78x30/35							3000	3100	3200
175 FAUTEUIL DOUBLE BRAS GAUCHE	46x45x30/35							2240	2325	2415
176 FAUTEUIL DOUBLE BRAS DROIT	46x45x30/35							2240	2325	2415
177 FAUTEUIL DOUBLE SANS BRAS	36x45x30/35							2050	2125	2200
256 GRAND OTTOMAN CARRE	45x45x18							1725	1790	1850

## GLAMOUR

### CARACTÉRISTIQUES:

- La collection Fashion offre un confort inégalé. Chaque module est garni d'un mélange de plume 100% CANADIENNE.
- Les enveloppes 100% coton sont compartimentées afin de maintenir également les plumes dans les coussins tout en minimisant l'échappement de plumes.
- Les meubles sont finis sur chaque côté pour être disposés ensemble ou séparés.
- Chaque item est doté d'un système d'attache discret qui peut se pivoter sous le mobilier.

Items #256 Grand ottoman carré & #257 Table rembourrée carrée peuvent être utilisés comme un coin carré.

COUSSIN DE BRAS - INCLUS: Le recouvrement sera le même que le tissu choisi pour la base seulement.

### COUSSINS DE DOS

Les coussins de dos (grand & petit) sont inclus dans les items identifiés. (Voir croquis)

Vous devez choisir le style de coussins de dos soit: FASHION I (pleine largeur) ou FASHION II (coussin carré).

N.b.: Vous ne pouvez pas combiner un Fashion I & II à l'intérieur du même item.

Ex: Vous pouvez prendre un Fashion I pour un fauteuil 001 et un Fashion II pour un coin carré 055.

### Spécifiez sur votre COMMANDE :

Pour chaque item, spécifier le style (I ou II) des coussins.

Il faut également spécifier le recouvrement de la base ainsi que chacun des coussins.

Ex.: item 095 base, recouvrement #1. Coussins: Fashion II 833 : recouvrement #2 et 834: recouvrement #3.

Patte: LG201 métal (chrome ou noire); spécifier couleur.

Tables rembourrées #077 & #257: Spécifier couleur du dessus de table en bois.

Description	L x P x H	Cuir						Tissu		
		10 Pony	20 Hugo Madras Softy	30 Empire Fantasy Illusion Lotus Tucson Utah Vintage Yukon	40 Elegance Princess Santiago Sensation Sunset Trina	50 Bull Cassiope Dublin	60 Caress	A	B COM	C
257 TABLE REMBOURREE CARRE	45x45x16							2100	2165	2225
831 F I: GRAND COUSSIN DE DOS 34X19	34x7x19							200	200	200
832 F I: PETIT COUSSIN DE DOS 24X10	24x6x10							150	150	150
833 F II: GRAND COUSSIN DE DOS 26X19	26x7x19							200	200	200
834 F II: PETIT COUSSIN DE DOS 16X16	16x6x16							150	150	150
<b>CONFIGURATIONS</b>										
A CONFIG (173-097) + (006)	123X78X30/35							7540	7850	8165
B CONFIG (096-055-176) + (077)	98X134X30/35							10030	10430	10830
C CONFIG (175-115-055-097)	134X134X30/35							9830	10230	10630
D CONFIG (173-177-055-097)	129X134X30/35							11215	11640	12065

Choix de style de coussin [Fashion I ou Fashion II] pour chaque sku  
 Choice of back cushion style [Fashion I or Fashion II] for each sku

## FASHION I

COUSSINS PLEINE LARGEUR  
 FULL BACK CUSHIONS

831 34 x 19 x 7  
 832 24 x 10 x 6



## FASHION II

COUSSINS CARRÉS - DOS APPARENT  
 SQUARE CUSHIONS - VISBLE BACK

833 26 x 19 x 7  
 834 16 x 16 X 6

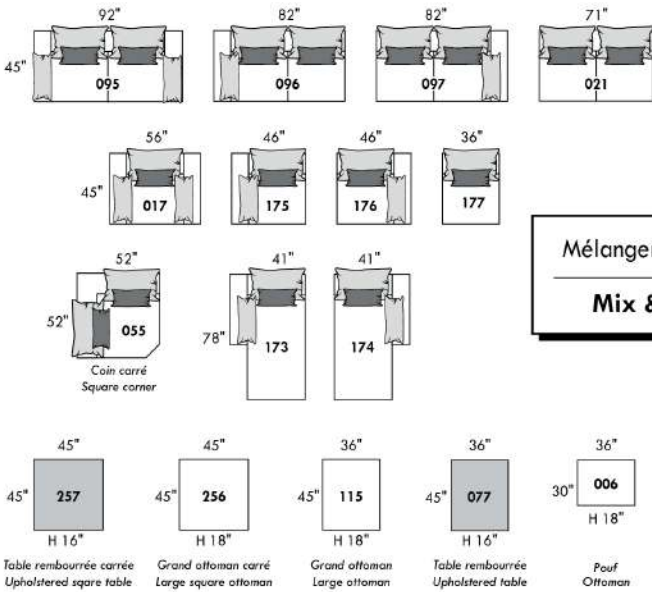

Mélanger & agencer!  
 Mix & Match!

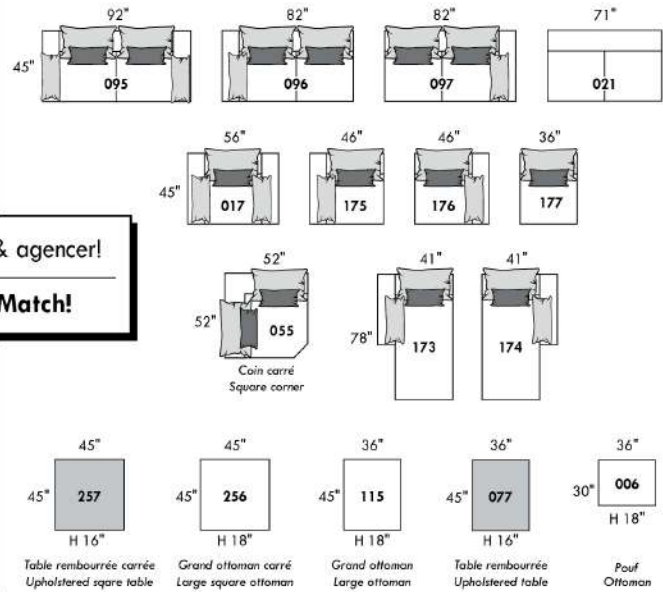

Besoin de coussins supplémentaires? Indiquez le code, le recouvrement et la quantité.  
 Need extra cushions? Specify code, cover and quantity.

## Populaires | Popular CONFIGURATIONS

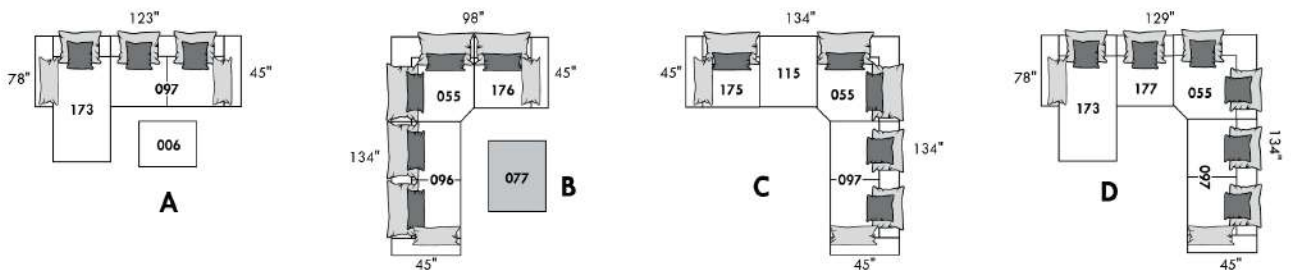

www.jaymar.ca

Toutes les dimensions indiquées sont au pouce près. Nos produits sont fabriqués à la main et des variations mineures peuvent survenir.  
 All dimensions indicated are to the nearest inch. Our product is hand-made and minor variations can occur.





## HAMBOURG

Caractéristiques: Inclinable motorisé pleine jambe "à méc. \*protège-mur" (manuel n/d). Appui-tête manuel sur tous les items (fixe sur centre rond). Coussins de siège avec mousse modelée + 1" de mousse mémoire au-dessus; bras avec mousse mémoire. Couture: petit fil en tissu & gros fil plat en cuir. Chaises longues dos inclinables avec méc. "push back"; dégagement mural 10".

\*Exclus faut. 043 & 163: Dégagement mural 16".

Fauteuils 043 & 163: bras seront SANS insert de MÉTAL.

Note: 2 inclinables séparés par un coin ne peuvent pas ouvrir en même temps. Aucuns inclinables à côté du #155 Petit coin carré.

### OPTIONS

-Motorisé sans fil (batterie): ajoutez \$315/mec.

-\*Appui-tête motorisé: ajoutez \$315 ch. (\*N/D sur items fixe ou chaise longue.)

- Choix de bras (LARGE ou le PETIT bras qui sera sans insert de métal): Patte sur bras LARGE: LG103 bois ou Métal: LG189 cyl (noire ou chrome). PETIT Bras: LG08 bois ou Métal: LG196 cyl. (noire ou chrome) ou LG64 (carré). Spécifiez couleur.

-Profondeur d'assise : 20" ou \*22". \*Le 22" N/D sur faut. 043 & 163.

-Faut. 043-163: base en bois, ajoutez \$415 spécifiez couleur.

### ACCESSOIRES (n/d sur petit bras)

-Ancrage \$90 ch | Tablette pivotante & porte verre à vin \$50 ch, Porte tablette \$100 & Lampe DEL \$125.

-Porte-Gobelet en métal: \$65 ch. (1 par bras ou item 160-190 & 2 côte à côte sur item 159). Spécifiez couleur Acier, Noir ou Or.

-\*RANGEMENTS 159-160-190 avec 2 prises USB/Élec. \*Doivent être utilisés entre 2 sièges.

Description	L x P x H	Cuir						Tissu		
		10 Pony	20 Hugo Madras Softy	30 Empire Fantasy Illusion Lotus Tucson Utah Vintage Yukon	40 Elegance Princess Santiago Sensation Sunset Trina	50 Bull Cassiope Dublin	60 Caress	A	B COM	C
001 FAUTEUIL	44x40x33/40	3475	3675	3875	4075	4275	4475	2775	2850	2925
002 CAUSEUSE	67x40x33/40	4975	5215	5450	5690	5925	6165	3925	4075	4225
003 SOFA	91x40x33/40	6000	6315	6625	6940	7250	7565	4740	4925	5115
005 CHAISE LONGUE BRAS DROIT	34x62x33/40	3250	3390	3525	3665	3800	3940	2565	2675	2790
009 CAUSEUSE SANS BRAS	47x40x33/40	3490	3640	3790	3940	4090	4240	2700	2850	3000
011 CHAISE LONGUE BRAS GAUCHE	34x62x33/40	3250	3390	3525	3665	3800	3940	2565	2675	2790
012 CAUSEUSE BRAS GAUCHE	57x40x33/40	4275	4475	4675	4875	5075	5275	3350	3490	3625
017 FAUTEUIL DOUBLE	51x40x33/40	3650	3865	4075	4290	4500	4715	2890	3015	3140
021 SOFA APPARTEMENT SANS BRAS	61x40x33/40	3940	4150	4365	4575	4790	5000	3025	3200	3375
024 CAUSEUSE MODULAIRE ALLONGEE DROIT	89x40/44x33/40	5475	5815	6150	6490	6825	7165	3950	4150	4350
040 SOFA SANS BRAS	71x40x33/40	4515	4740	4965	5190	5415	5640	3515	3715	3915
041 FAUTEUIL INCLINABLE BRAS-G	34x40x33/40	3440	3575	3715	3850	3990	4125	2850	2940	3025
042 FAUTEUIL INCLINABLE BRAS-D	34x40x33/40	3440	3575	3715	3850	3990	4125	2850	2940	3025
043 FAUTEUIL INCLINABLE BERÇANT PIVOTANT	30x34x42	4075	4300	4525	4750	4975	5200	3350	3440	3525
044 FAUTEUIL INCLINABLE	44x40x33/40	4150	4325	4500	4675	4850	5025	3440	3515	3590
045 CAUSEUSE SANS BRAS ALLONGEE DROIT	68x40x33/40	4150	4340	4525	4715	4900	5090	3225	3365	3500
048 CAUSEUSE MODULAIRE ALLONGEE GAUCHE	89x40/44x33/40	5475	5815	6150	6490	6825	7165	3950	4150	4350
050 CENTRE ROND	49x49x33	3040	3240	3440	3640	3840	4040	2190	2300	2415
051 FAUTEUIL SANS BRAS	24x40x33/40	2000	2100	2200	2300	2400	2500	1540	1640	1740

## HAMBOURG

Caractéristiques: Inclinable motorisé pleine jambe "à méc. \*protège-mur" (manuel n/d). Appui-tête manuel sur tous les items (fixe sur centre rond). Coussins de siège avec mousse modelée + 1" de mousse mémoire au-dessus; bras avec mousse mémoire. Couture: petit fil en tissu & gros fil plat en cuir. Chaises longues dos inclinables avec méc. "push back"; dégagement mural 10".

\*Exclus faut. 043 & 163: Dégagement mural 16".

Fauteuils 043 & 163: bras seront SANS insert de MÉTAL.

Note: 2 inclinables séparés par un coin ne peuvent pas ouvrir en même temps. Aucuns inclinables à côté du #155 Petit coin carré.

### OPTIONS

-Motorisé sans fil (batterie): ajoutez \$315/mec.

-\*Appui-tête motorisé: ajoutez \$315 ch. (\*N/D sur items fixe ou chaise longue.)

- Choix de bras (LARGE ou le PETIT bras qui sera sans insert de métal): Patte sur bras LARGE: LG103 bois ou Métal: LG189 cyl (noire ou chrome). PETIT Bras: LG08 bois ou Métal: LG196 cyl. (noire ou chrome) ou LG64 (carré). Spécifiez couleur.

-Profondeur d'assise : 20" ou \*22". \*Le 22" N/D sur faut. 043 & 163.

-Faut. 043-163: base en bois, ajoutez \$415 spécifiez couleur.

### ACCESSOIRES (n/d sur petit bras)

-Ancrage \$90 ch | Tablette pivotante & porte verre à vin \$50 ch, Porte tablette \$100 & Lampe DEL \$125.

-Porte-Gobelet en métal: \$65 ch. (1 par bras ou item 160-190 & 2 côte à côte sur item 159). Spécifiez couleur Acier, Noir ou Or.

-\*RANGEMENTS 159-160-190 avec 2 prises USB/Élec. \*Doivent être utilisés entre 2 sièges.

Description	L x P x H	Cuir						Tissu		
		10 Pony	20 Hugo Madras Softy	30 Empire Fantasy Illusion Lotus Tucson Utah Vintage Yukon	40 Elegance Princess Santiago Sensation Sunset Trina	50 Bull Cassiope Dublin	60 Caress	A	B COM	C
052 SOFA BRAS GAUCHE	81x40x33/40	5300	5550	5800	6050	6300	6550	4150	4340	4525
053 SOFA BRAS DROIT	81x40x33/40	5300	5550	5800	6050	6300	6550	4150	4340	4525
055 COIN CARRE	44x44x33/40	3515	3725	3940	4150	4365	4575	2740	2840	2940
056 FAUTEUIL BRAS DROIT	34x40x33/40	2790	2915	3040	3165	3290	3415	2175	2275	2375
057 FAUTEUIL BRAS GAUCHE	34x40x33/40	2790	2915	3040	3165	3290	3415	2175	2275	2375
061 CAUSEUSE BRAS DROIT	57x40x33/40	4275	4475	4675	4875	5075	5275	3350	3490	3625
071 FAUTEUIL INCLINABLE SANS BRAS	24x40x33/40	2665	2775	2890	3000	3115	3225	2225	2340	2450
086 CAUSEUSE SANS BRAS ALLONGEE GAUCHE	68x40x33/40	4150	4340	4525	4715	4900	5090	3225	3365	3500
088 FAUTEUIL SANS BRAS ALLONGE GAUCHE	45x40x33/40	2650	2825	3000	3175	3350	3525	2040	2125	2215
089 FAUTEUIL SANS BRAS ALLONGE DROIT	45x40x33/40	2650	2825	3000	3175	3350	3525	2040	2125	2215
095 SOFA APPARTEMENT	81x40x33/40	5415	5715	6015	6315	6615	6915	4250	4440	4625
096 SOFA APPARTEMENT BRAS GAUCHE	71x40x33/40	4725	4965	5200	5440	5675	5915	3650	3840	4025
097 SOFA APPARTEMENT BRAS DROIT	71x40x33/40	4725	4965	5200	5440	5675	5915	3650	3840	4025
124 POUF AVEC RANGEMENT	30x22x17	1375	1425	1475	1525	1575	1625	1175	1225	1275
155 PETIT COIN CARRE	40x40x33/40	3515	3725	3940	4150	4365	4575	2740	2840	2940
159 RANGEMENT À ANGLE	10/25x35x22	1375	1440	1500	1565	1625	1690	1050	1075	1100
160 RANGEMENT DROIT	10x35x22	1325	1390	1450	1515	1575	1640	1000	1025	1050
163 FAUT. DBL INCL. BERCANT PIVOTANT	33x34x42	4175	4415	4650	4890	5125	5365	3365	3450	3540
165 FAUTEUIL DOUBLE INCLINABLE	51x40x33/40	4325	4540	4750	4965	5175	5390	3575	3715	3850
167 SOFA APP. SANS BRAS ALLONGE GAUCHE	82x40x33/40	4600	4850	5100	5350	5600	5850	3540	3725	3915

## HAMBOURG

Caractéristiques: Inclinable motorisé pleine jambe "à méc. \*protège-mur" (manuel n/d). Appui-tête manuel sur tous les items (fixe sur centre rond). Coussins de siège avec mousse modelée + 1" de mousse mémoire au-dessus; bras avec mousse mémoire. Couture: petit fil en tissu & gros fil plat en cuir. Chaises longues dos inclinables avec méc. "push back"; dégagement mural 10".

\*Exclus faut. 043 & 163: Dégagement mural 16".

Fauteuils 043 & 163: bras seront SANS insert de MÉTAL.

Note: 2 inclinables séparés par un coin ne peuvent pas ouvrir en même temps. Aucuns inclinables à côté du #155 Petit coin carré.

### OPTIONS

-Motorisé sans fil (batterie): ajoutez \$315/mec.

-\*Appui-tête motorisé: ajoutez \$315 ch. (\*N/D sur items fixe ou chaise longue.)

- Choix de bras (LARGE ou le PETIT bras qui sera sans insert de métal): Patte sur bras LARGE: LG103 bois ou Métal: LG189 cyl (noire ou chrome). PETIT Bras: LG08 bois ou Métal: LG196 cyl. (noire ou chrome) ou LG64 (carré). Spécifiez couleur.

-Profondeur d'assise : 20" ou \*22". \*Le 22" N/D sur faut. 043 & 163.

-Faut. 043-163: base en bois, ajoutez \$415 spécifiez couleur.

### ACCESSOIRES (n/d sur petit bras)

-Ancrage \$90 ch | Tablette pivotante & porte verre à vin \$50 ch, Porte tablette \$100 & Lampe DEL \$125.

-Porte-Gobelet en métal: \$65 ch. (1 par bras ou item 160-190 & 2 côte à côte sur item 159). Spécifiez couleur Acier, Noir ou Or.

-\*RANGEMENTS 159-160-190 avec 2 prises USB/Élec. \*Doivent être utilisés entre 2 sièges.

Description	L x P x H	Cuir						Tissu		
		10 Pony	20 Hugo Madras Softy	30 Empire Fantasy Illusion Lotus Tucson Utah Vintage Yukon	40 Elegance Princess Santiago Sensation Sunset Trina	50 Bull Cassiope Dublin	60 Caress	A	B COM	C
168 SOFA APP. SANS BRAS ALLONGE DROIT	82x40x33/40	4600	4850	5100	5350	5600	5850	3540	3725	3915
169 FAUTEUIL DOUBLE INCLINABLE BRAS GAUCHE	41x40x33/40	3625	3790	3950	4115	4275	4440	2975	3140	3300
170 FAUTEUIL DOUBLE INCLINABLE BRAS DROIT	41x40x33/40	3625	3790	3950	4115	4275	4440	2975	3140	3300
171 FAUTEUIL DOUBLE INCLINABLE SANS BRAS	31x40x33/40	2850	2965	3075	3190	3300	3415	2340	2465	2590
173 CHAISE LONGUE DOUBLE BRAS GAUCHE	41x62x33/40	3515	3715	3915	4115	4315	4515	2775	2940	3100
174 CHAISE LONGUE DOUBLE BRAS DROIT	41x62x33/40	3515	3715	3915	4115	4315	4515	2775	2940	3100
175 FAUTEUIL DOUBLE BRAS GAUCHE	41x40x33/40	2940	3115	3290	3465	3640	3815	2315	2450	2590
176 FAUTEUIL DOUBLE BRAS DROIT	41x40x33/40	2940	3115	3290	3465	3640	3815	2315	2450	2590
177 FAUTEUIL DOUBLE SANS BRAS	31x40x33/40	2190	2315	2440	2565	2690	2815	1665	1775	1890
178 FAUTEUIL DOUBLE SANS BRAS ALLONGE-G	52x40x33/40	2840	3015	3190	3365	3540	3715	2225	2340	2450
179 FAUTEUIL DOUBLE SANS BRAS ALLONGE-D	52x40x33/40	2840	3015	3190	3365	3540	3715	2225	2340	2450
186 CAUS. SANS BRAS ALLONGEE RANGEMENT-G	68x40x33/40	4450	4640	4825	5015	5200	5390	3515	3665	3815
187 CAUS. SANS BRAS ALLONGEE RANGEMENT-D	68x40x33/40	4450	4640	4825	5015	5200	5390	3515	3665	3815
188 FAUT. SANS BRAS ALLONGE RANGEMENT-G	45x40x33/40	2950	3125	3300	3475	3650	3825	2340	2415	2490
189 FAUT. SANS BRAS ALLONGE RANGEMENT-D	45x40x33/40	2950	3125	3300	3475	3650	3825	2340	2415	2490
190 PETIT RANGEMENT À ANGLE	10/20x35x22	1325	1390	1450	1515	1575	1640	1000	1025	1050
221 FAUT. DBL SANS BRAS ALLONGE RANGEMENT-G	52x40x33/40	3140	3315	3490	3665	3840	4015	2515	2640	2765
222 FAUT. DBL SANS BRAS ALLONGE RANGEMENT-D	52x40x33/40	3140	3315	3490	3665	3840	4015	2515	2640	2765
223 SOFA APP SANS BRAS ALLONGE RANGEMENT-G	82x40x33/40	4890	5150	5415	5675	5940	6200	3840	4025	4215
224 SOFA APP SANS BRAS ALLONGE RANGEMENT-D	82x40x33/40	4890	5150	5415	5675	5940	6200	3840	4025	4215

## HAMBOURG

Caractéristiques: Inclinable motorisé pleine jambe "à méc. \*protège-mur" (manuel n/d). Appui-tête manuel sur tous les items (fixe sur centre rond). Coussins de siège avec mousse modelée + 1" de mousse mémoire au-dessus; bras avec mousse mémoire. Couture: petit fil en tissu & gros fil plat en cuir. Chaises longues dos inclinables avec méc. "push back"; dégagement mural 10".

\*Exclus faut. 043 & 163: Dégagement mural 16".

Fauteuils 043 & 163: bras seront SANS insert de MÉTAL.

Note: 2 inclinables séparés par un coin ne peuvent pas ouvrir en même temps. Aucuns inclinables à côté du #155 Petit coin carré.

### OPTIONS

-Motorisé sans fil (batterie): ajoutez \$315/mec.

-\*Appui-tête motorisé: ajoutez \$315 ch. (\*N/D sur items fixe ou chaise longue.)

- Choix de bras (LARGE ou le PETIT bras qui sera sans insert de métal): Patte sur bras LARGE: LG103 bois ou Métal: LG189 cyl (noire ou chrome). PETIT Bras: LG08 bois ou Métal: LG196 cyl. (noire ou chrome) ou LG64 (carré). Spécifiez couleur.

-Profondeur d'assise : 20" ou \*22". \*Le 22" N/D sur faut. 043 & 163.

-Faut. 043-163: base en bois, ajoutez \$415 spécifiez couleur.

### ACCESSOIRES (n/d sur petit bras)

-Ancrage \$90 ch | Tablette pivotante & porte verre à vin \$50 ch, Porte tablette \$100 & Lampe DEL \$125.

-Porte-Gobelet en métal: \$65 ch. (1 par bras ou item 160-190 & 2 côte à côte sur item 159). Spécifiez couleur Acier, Noir ou Or.

-\*RANGEMENTS 159-160-190 avec 2 prises USB/Élec. \*Doivent être utilisés entre 2 sièges.

Description	L x P x H	Cuir						Tissu		
		10 Pony	20 Hugo Madras Softy	30 Empire Fantasy Illusion Lotus Tucson Utah Vintage Yukon	40 Elegance Princess Santiago Sensation Sunset Trina	50 Bull Cassiope Dublin	60 Caress	A	B COM	C
230 CHAISE LONGUE DOUBLE DOS INCL. BRAS-G	41x62x33/40	3865	4050	4240	4425	4615	4800	3025	3200	3375
231 CHAISE LONGUE DOUBLE DOS INCL. BRAS-D	41x62x33/40	3865	4050	4240	4425	4615	4800	3025	3200	3375
232 CHAISE LONGUE DOS INCLINABLE BRAS-G	34x62x33/40	3575	3750	3925	4100	4275	4450	2840	2950	3065
233 CHAISE LONGUE DOS INCLINABLE BRAS-D	34x62x33/40	3575	3750	3925	4100	4275	4450	2840	2950	3065
234 SOFA APP. MODULAIRE ALLONGE GAUCHE	96x40/44x33/40	5665	5975	6290	6600	6915	7225	4125	4325	4525
235 SOFA APP. MODULAIRE ALLONGE DROIT	96x40/44x33/40	5665	5975	6290	6600	6915	7225	4125	4325	4525
<b>CONFIGURATIONS</b>										
A CONFIG (169-170)	82X40X40	7250	7580	7900	8230	8550	8880	5950	6280	6600
B CONFIG (169-171-174)	113X62X40	9990	10470	10940	11420	11890	12370	8090	8545	8990
C CONFIG (096-055-171-170)	115X115X40	14715	15445	16165	16895	17615	18345	11705	12285	12855
D CONFIG (169-171-235)	115X96X40	12140	12730	13315	13905	14490	15080	9440	9930	10415
J CONFIG (041-042)	68X40X40	6880	7150	7430	7700	7980	8250	5700	5880	6050
K CONFIG (041-071-005)	92X62X40	9355	9740	10130	10515	10905	11290	7640	7955	8265
L CONFIG (012-055-071-042)	102X102X40	13895	14550	15220	15875	16545	17200	11165	11610	12040
M CONFIG (041-071-024)	102X89X40	11580	12165	12755	13340	13930	14515	9025	9430	9825

# HAMBOURG

OPTIMA

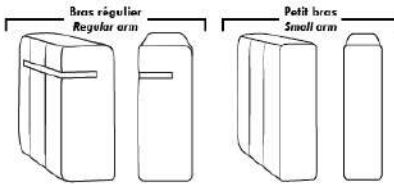

**Spécifications | Specifications**

Appui-tête levé / Headrest up   
  Appui-tête baissé / Headrest down   
  Complètement incliné / Fully reclined

(A) Hauteur complète 40" / Total Height  
 (B) Hauteur appui-tête baissé 33" / Height headrest down  
 (C) Hauteur du bras 24" / Arm Height  
 (D) Hauteur du siège 19,5" / Seat height  
 (E) Profondeur inclinée 65" / Depth fully reclined  
 (F) Profondeur d'assise 20" ou/ou 22" / Seat depth  
 (G) Profondeur appui-tête monté 36" / Depth with headrest up

**Siège 30" de large | 30" Seat Width**

81" 40" 095  
 71" 40" 096  
 71" 40" 097  
 61" 40" 021  
 96" 40" 234  
 44" 40" 167  
 82" 40" 168  
 96" 44" 235  
 82" 40" 223  
 82" 40" 224  
 51" 40" 017  
 41" 40" 175  
 41" 40" 176  
 31" 40" 177  
 41" 62" 173  
 41" 42"/44" Profondeur Depth 174  
 51" 40" 165  
 41" 40" 169  
 41" 40" 170  
 31" 40" 171  
 41" 62" 230  
 41" 42"/44" Profondeur Depth 231  
 52" 40" 178  
 52" 40" 179  
 52" 40" 221  
 52" 40" 222

**Siège 23" de large | 23" Seat Width**

67" 40" 002  
 57" 40" 012  
 57" 40" 061  
 47" 40" 009  
 68" 40" 086  
 66" 40" 045  
 89" 44" 048  
 89" 44" 024  
 68" 40" 186  
 68" 40" 187  
 44" 40" 001  
 34" 40" 057  
 34" 40" 056  
 24" 40" 051  
 34" 62" 011  
 34" 42"/44" Profondeur Depth 005  
 45" 40" 088  
 45" 40" 089  
 44" 40" 044  
 34" 40" 041  
 34" 40" 042  
 24" 40" 071  
 34" 62" 232  
 34" 42"/44" Profondeur Depth 233  
 45" 40" 188  
 45" 40" 189  
 91" 40" 003  
 81" 40" 052  
 81" 40" 053  
 71" 40" 040

**Autres | Others**

**Fauteuil berçant, pivotant et inclinable** / **Swivel, rocking motion chair**  
 N'est pas un mécanisme protégé-mur / Not a wall hugger mechanism  
 Dégagement mural: 16" / Wall clearance: 16"

Centre rond / Wedge: 49" H=33" 050  
 Coin carré / Square corner: 44" H=40" 055  
 Petit coin carré / Small corner: 40" H=40" 155  
 Pouf à rangement / Storage ottoman: 30" H=17" 124  
 Rangement à angle / Wedge storage: 25" H=22" 159  
 Rangement droit / Straight storage: 10" H=22" 160  
 Petit rangement à angle / Small Wedge storage: 20" H=22" 190

**30" Populaires | Popular CONFIGURATIONS 23"**

82" 40" 169 170  
 113" 62" 169 171 174  
 115" 40" 096 055  
 115" 115" 171 170  
 68" 40" 041 042  
 92" 62" 041 071 005  
 102" 102" 012 055  
 102" 102" 041 071 071 042  
 102" 89" 041 071 024

Nos produits sont fabriqués à la main et des variations mineures peuvent survenir. Our product is hand-made and minor variations can occur.

## Liste de prix CDN

### HARRISON

COMBO: Recouvrement #2 sur les dossiers et sièges.  
EN TISSU il n'y a pas de coutures sur les dossiers.  
SPECS: Hauteur Devant Bras: 26". Hauteur Siège: 19" Profondeur d'assise: 21".

PATTE: LG58 (spécifiez couleur).  
Clous décoratifs: Sur devant bras ajoutez \$90/bras. Clous #54 5/8" couleur Antique Gold (1 couleur seulement).

MATELAS sofa-lit régulier de 4,5 po inclus. OPTION matelas 5 po :  
-avec ressorts et mousse mémoire avec gel - Double: ajoutez \$250 ou  
-avec mousse haute densité et mousse mémoire avec gel - Double: ajoutez \$375.

Description	L x P x H	Cuir						Tissu		
		10 Pony	20 Hugo Madras Softy	30 Empire Fantasy Illusion Lotus Tucson Utah Vintage Yukon	40 Elegance Princess Santiago Sensation Sunset Trina	50 Bull Cassiope Dublin	60 Caress	A	B COM	C
001 FAUTEUIL	43X37X36	2775	2950	3125	3300	3475	3650	1850	1975	2090
002 CAUSEUSE	64X37X36	3775	4015	4265	4500	4750	4990	2525	2690	2850
003 SOFA	86X37X36	4615	4925	5225	5540	5850	6165	3175	3365	3565
004 SOFA-LIT DOUBLE	86X37X36	4990	5325	5665	6000	6350	6690	3575	3765	3950
006 POUF	25.5X25.5X18	1265	1315	1365	1415	1475	1540	1000	1025	1050

# HARRISON



Hauteur complète 36" | Hauteur de siège 19" | Hauteur devant bras 26" | Profondeur d'assise 21"  
Total Height 36" | Seat Height 19" | Arm Height 26" | Seat Depth 21"

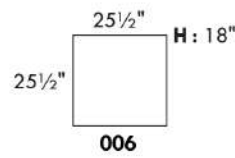
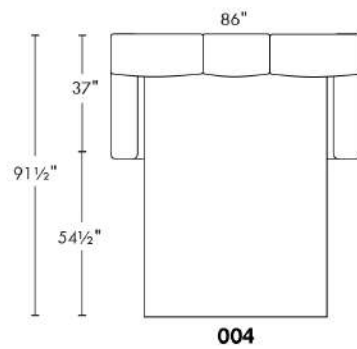
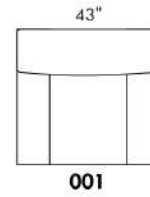
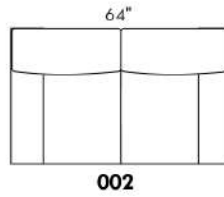
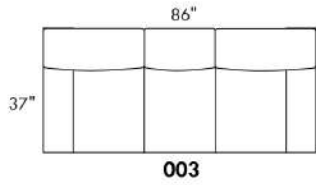

[www.jaymar.ca](http://www.jaymar.ca)

Toutes les dimensions indiquées sont au pouce près. Nos produits sont fabriqués à la main et des variations mineures peuvent survenir.  
All dimensions indicated are to the nearest inch. Our product is hand-made and minor variations can occur.

## Liste de prix CDN

### HENLEY

PATTE: LG64 métal. Aussi disponible patte en bois LG8; spécifiez la couleur.

COMBO: Recouvrement #2 sur les dossiers et sièges. TISSU UNI RECOMMANDÉ.

MATELAS sofa-lit régulier de 4,5 po inclus. OPTION matelas 5 po :  
-avec ressorts et mousse mémoire avec gel: ajoutez \$250 ou  
-avec mousse haute densité et mousse mémoire avec gel: ajoutez \$375.

\*REMARQUE: En cuir, les côtés sans bras ne sont pas fini tout cuir.

Description	L x P x H	Cuir						Tissu		
		10 Pony	20 Hugo Madras Softy	30 Empire Fantasy Illusion Lotus Tucson Utah Vintage Yukon	40 Elegance Princess Santiago Sensation Sunset Trina	50 Bull Cassiope Dublin	60 Caress	A	B COM	C
001 FAUTEUIL	34X37X35	2690	2865	3065	3275	3465	3665	1850	1990	2100
002 CAUSEUSE	58X37X35	3815	4050	4325	4600	4850	5125	2590	2740	2915
003 SOFA	81X37X35	4775	5025	5325	5600	5865	6140	3290	3450	3600
005 CHAISE LONGUE BRAS DROIT	29X66X35	3115	3315	3540	3765	3965	4190	2265	2400	2515
006 POUF	25.5X25.5X18	1265	1315	1390	1440	1515	1575	1000	1025	1065
009 CAUSEUSE SANS BRAS	46X37X35	2900	3150	3425	3675	3940	4200	2125	2265	2415
011 CHAISE LONGUE BRAS GAUCHE	29X66X36	3115	3315	3540	3765	3965	4190	2265	2400	2515
012 CAUSEUSE BRAS GAUCHE	52X37X35	3350	3600	3875	4150	4375	4650	2365	2490	2650
018 CAUSEUSE ANGULAIRE BRAS GAUCHE	64X54X35	3600	3850	4125	4340	4600	4840	2515	2690	2825
023 CAUSEUSE ANGULAIRE BRAS DROIT	64X54X35	3600	3850	4125	4340	4600	4840	2515	2690	2825
040 SOFA SANS BRAS	69X37X35	3875	4190	4490	4790	5075	5350	2825	2975	3150
046 CAUSEUSE ANGULAIRE SANS BRAS	60X51X35	3275	3525	3815	4050	4315	4575	2315	2450	2615
050 CENTRE ROND	48X48X35	2790	2975	3200	3390	3575	3775	2090	2215	2340
051 FAUTEUIL SANS BRAS	23X37X35	1815	2000	2215	2400	2600	2790	1450	1600	1725
052 SOFA BRAS GAUCHE	75X37X35	4275	4550	4865	5165	5440	5740	3050	3250	3425
053 SOFA BRAS DROIT	75X37X35	4275	4550	4865	5165	5440	5740	3050	3250	3425
055 COIN CARRE	37X37X55	2715	2915	3115	3300	3500	3700	2000	2100	2225
056 FAUTEUIL BRAS DROIT	29X37X35	2225	2415	2625	2825	3015	3225	1650	1775	1890
057 FAUTEUIL BRAS GAUCHE	29X37X35	2225	2415	2625	2825	3015	3225	1650	1775	1890
060 SOFA-LIT QUEEN	81X37X35	5465	5750	6075	6365	6650	6940	4025	4215	4350
061 CAUSEUSE BRAS DROIT	52X37X35	3350	3600	3875	4150	4375	4650	2365	2490	2650
072 SOFA MODULAIRE BRAS GAUCHE	87X37X35	5075	5350	5665	5950	6240	6525	3525	3700	3850
073 SOFA MODULAIRE BRAS DROIT	87X37X35	5075	5350	5665	5950	6240	6525	3525	3700	3850
080 POUF ANGULAIRE	36X37X18	1400	1450	1550	1615	1675	1740	1165	1225	1265
082 SOFA-LIT QUEEN BRAS GAUCHE	75X37X35	4990	5290	5600	5875	6175	6450	3790	3965	4150



## Liste de prix CDN

### HENLEY

PATTE: LG64 métal. Aussi disponible patte en bois LG8; spécifiez la couleur.

COMBO: Recouvrement #2 sur les dossiers et sièges. TISSU UNI RECOMMANDÉ.

MATELAS sofa-lit régulier de 4,5 po inclus. OPTION matelas 5 po :  
-avec ressorts et mousse mémoire avec gel: ajoutez \$250 ou  
-avec mousse haute densité et mousse mémoire avec gel: ajoutez \$375.

\*REMARQUE: En cuir, les côtés sans bras ne sont pas fini tout cuir.

Description	L x P x H	Cuir						Tissu		
		10 Pony	20 Hugo Madras Softy	30 Empire Fantasy Illusion Lotus Tucson Utah Vintage Yukon	40 Elegance Princess Santiago Sensation Sunset Trina	50 Bull Cassiope Dublin	60 Caress	A	B COM	C
083 SOFA-LIT QUEEN BRAS DROIT	75X37X35	4990	5290	5600	5875	6175	6450	3790	3965	4150
084 CAUS. ANGULAIRE SANS BRAS ALLONGEE-G	72X63X35	3665	3925	4200	4465	4725	4950	2625	2790	2950
085 CAUS. ANGULAIRE SANS BRAS ALLONGEE-D	72X63X35	3665	3925	4200	4465	4725	4950	2625	2790	2950
<b>CONFIGURATIONS</b>										
A CONF. A (084-083)	147X63X35	8655	9215	9800	10340	10900	11400	6415	6755	7100
B CONF. B (052-073)	87X112X35	9350	9900	10530	11115	11680	12265	6575	6950	7275
C CONF. C (012-055-056)	89X66X35	8290	8930	9615	10275	10890	11575	6015	6365	6765
D CONF. D (012-085)	124X63X35	7015	7525	8075	8615	9100	9600	4990	5280	5600
E CONF. E (084-085)	144X63X35	7330	7850	8400	8930	9450	9900	5250	5580	5900
F CONF. F (012-050-061)	100X100X35	9490	10175	10950	11690	12325	13075	6820	7195	7640
G CONF. G (057-046-051-005)	133X72X35	10430	11255	12195	13040	13895	14780	7680	8225	8745
H CONF. H (052-050-061)	123X100X35	10415	11125	11940	12705	13390	14165	7505	7955	8415
I CONF. I (018-046-023)	161X79X35	10475	11225	12065	12730	13515	14255	7345	7830	8265
J CONF. J (057-046-056)	119X59X35	7725	8355	9065	9700	10345	11025	5615	6000	6395

Hauteur complète 35" | Hauteur de siège 19" | Hauteur devant bras 24" | Profondeur d'assise 20"  
 Total Height 35" | Seat Height 19" | Arm Height 24" | Seat Depth 20"

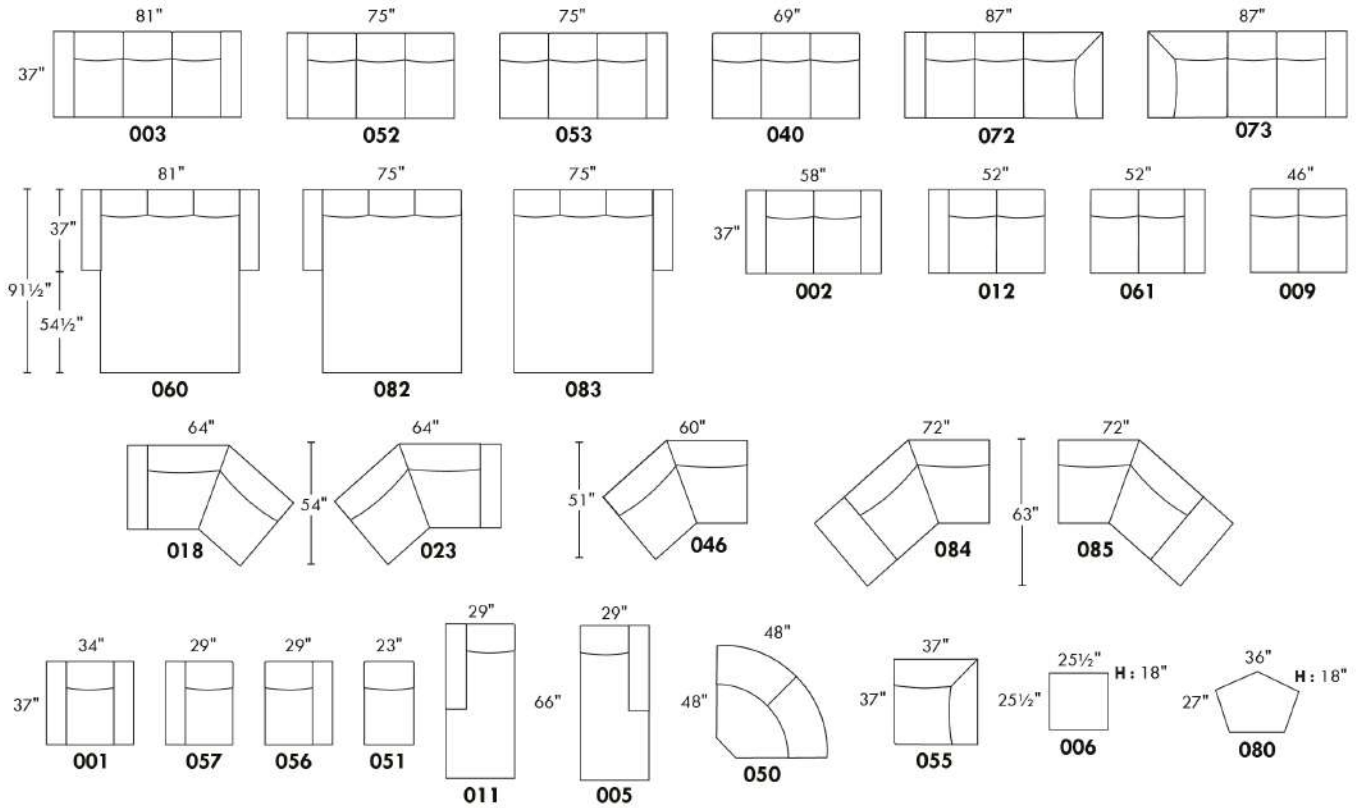

## CONFIGURATIONS

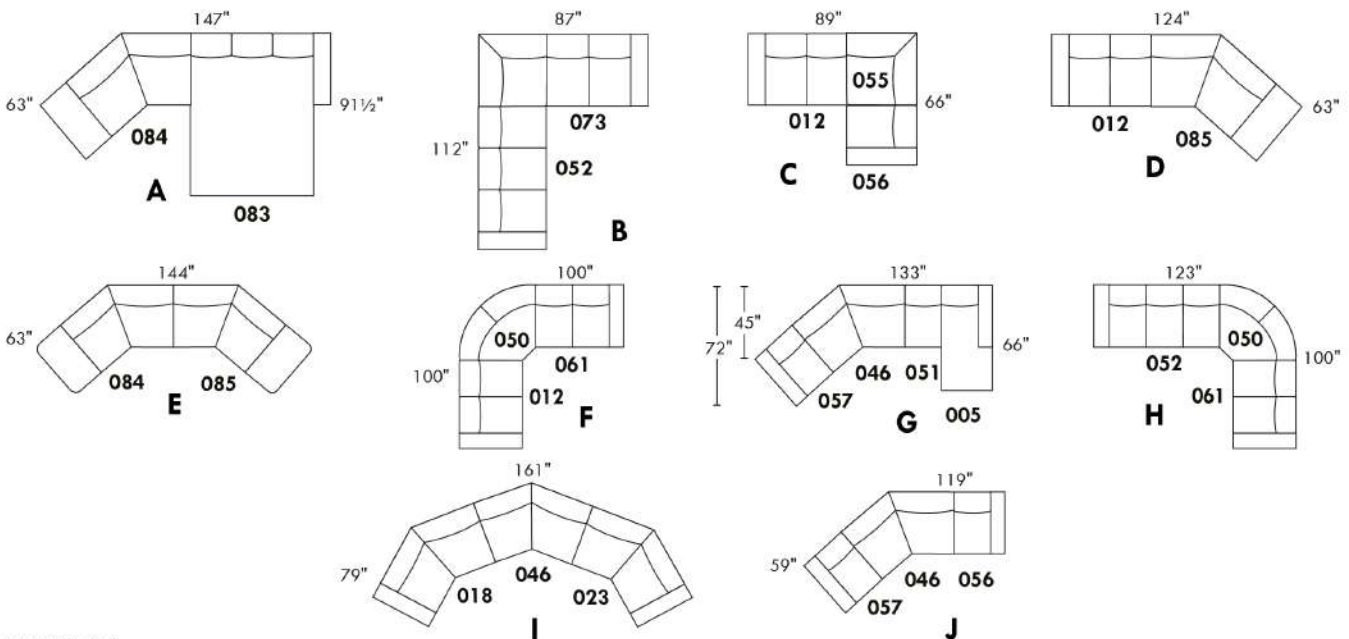

www.jaymar.ca

Toutes les dimensions indiquées sont au pouce près. Nos produits sont fabriqués à la main et des variations mineures peuvent survenir.  
 All dimensions indicated are to the nearest inch. Our product is hand-made and minor variations can occur.

## Liste de prix CDN

### HIGH POINT

PATTE: LG64 métal ou en bois LG8; si en bois spécifiez la couleur.  
COMBO: Recouvrement #2 sur les dossiers et sièges.  
TISSU UNI RECOMMANDÉ.

MATELAS sofa-lit régulier de 4,5 po inclus. OPTION matelas 5 po :  
-avec ressorts et mousse mémoire avec gel: ajoutez \$250 ou  
-avec mousse haute densité et mousse mémoire avec gel: ajoutez \$375.

\*REMARQUE: En cuir, les côtés sans bras ne sont pas fini tout cuir.

Description	L x P x H	Cuir						Tissu		
		10 Pony	20 Hugo Madras Softy	30 Empire Fantasy Illusion Lotus Tucson Utah Vintage Yukon	40 Elegance Princess Santiago Sensation Sunset Trina	50 Bull Cassiope Dublin	60 Caress	A	B COM	C
001 FAUTEUIL	34X37X35	2690	2865	3065	3275	3465	3665	1850	1990	2100
002 CAUSEUSE	58X37X35	3815	4050	4325	4600	4850	5125	2590	2740	2915
003 SOFA	81X37X35	4775	5025	5325	5600	5865	6140	3290	3450	3600
005 CHAISE LONGUE BRAS DROIT	29X66X35	3115	3315	3540	3765	3965	4190	2265	2400	2515
006 POUF	25.5X25.5X18	1265	1315	1390	1440	1515	1575	1000	1025	1065
009 CAUSEUSE SANS BRAS	46X37X35	2900	3150	3425	3675	3940	4200	2125	2265	2415
011 CHAISE LONGUE BRAS GAUCHE	29X66X35	3115	3315	3540	3765	3965	4190	2265	2400	2515
012 CAUSEUSE BRAS GAUCHE	52X37X35	3350	3600	3875	4150	4375	4650	2365	2490	2650
018 CAUSEUSE ANGULAIRE BRAS GAUCHE	66X51X35	3600	3850	4125	4340	4600	4840	2515	2690	2825
023 CAUSEUSE ANGULAIRE BRAS DROIT	66X51X35	3600	3850	4125	4340	4600	4840	2515	2690	2825
040 SOFA SANS BRAS	69X37X35	3875	4190	4490	4790	5075	5350	2825	2975	3150
046 CAUSEUSE ANGULAIRE SANS BRAS	60X51X35	3275	3525	3815	4050	4315	4575	2315	2450	2615
050 CENTRE ROND	48X48X35	2790	2975	3200	3390	3575	3775	2090	2215	2340
051 FAUTEUIL SANS BRAS	23X37X35	1815	2000	2215	2400	2600	2790	1450	1600	1725
052 SOFA BRAS GAUCHE	75X37X35	4275	4550	4865	5165	5440	5740	3050	3250	3425
053 SOFA BRAS DROIT	75X37X35	4275	4550	4865	5165	5440	5740	3050	3250	3425
055 COIN CARRE	37X37X35	2715	2915	3115	3300	3500	3700	2000	2100	2225
056 FAUTEUIL BRAS DROIT	29X37X35	2225	2415	2625	2825	3015	3225	1650	1775	1890
057 FAUTEUIL BRAS GAUCHE	29X37X35	2225	2415	2625	2825	3015	3225	1650	1775	1890
060 SOFA-LIT QUEEN	81X37X35	5465	5750	6075	6365	6650	6940	4025	4215	4350
061 CAUSEUSE BRAS DROIT	52X37X35	3350	3600	3875	4150	4375	4650	2365	2490	2650
072 SOFA MODULAIRE BRAS GAUCHE	87X37X35	5075	5350	5665	5950	6240	6525	3525	3700	3850
073 SOFA MODULAIRE BRAS DROIT	87X37X35	5075	5350	5665	5950	6240	6525	3525	3700	3850
080 POUF ANGULAIRE	36X27X18	1400	1450	1550	1615	1675	1740	1165	1225	1265
082 SOFA-LIT QUEEN BRAS GAUCHE	75X37X35	4990	5290	5600	5875	6175	6450	3790	3965	4150

## Liste de prix CDN

### HIGH POINT

PATTE: LG64 métal ou en bois LG8; si en bois spécifiez la couleur.  
COMBO: Recouvrement #2 sur les dossiers et sièges.  
TISSU UNI RECOMMANDÉ.

MATELAS sofa-lit régulier de 4,5 po inclus. OPTION matelas 5 po :  
-avec ressorts et mousse mémoire avec gel: ajoutez \$250 ou  
-avec mousse haute densité et mousse mémoire avec gel: ajoutez \$375.

\*REMARQUE: En cuir, les côtés sans bras ne sont pas fini tout cuir.

Description	L x P x H	Cuir						Tissu		
		10 Pony	20 Hugo Madras Softy	30 Empire Fantasy Illusion Lotus Tucson Utah Vintage Yukon	40 Elegance Princess Santiago Sensation Sunset Trina	50 Bull Cassiope Dublin	60 Caress	A	B COM	C
083 SOFA-LIT QUEEN BRAS DROIT	75X37X35	4990	5290	5600	5875	6175	6450	3790	3965	4150
084 CAUS. ANGULAIRE SANS BRAS ALLONGEE-G	72X63X35	3665	3925	4200	4465	4725	4950	2625	2790	2950
085 CAUS. ANGULAIRE SANS BRAS ALLONGEE-D	72X63X35	3665	3925	4200	4465	4725	4950	2625	2790	2950
<b>CONFIGURATIONS</b>										
A CONF. A (084-083)	147X63X35	8655	9215	9800	10340	10900	11400	6415	6755	7100
B CONF. B (012-055-056)	89X66X35	8290	8930	9615	10275	10890	11575	6015	6365	6765
C CONF. C (052-073)	87X112X35	9350	9900	10530	11115	11680	12265	6575	6950	7275
D CONF. D (012-085)	124X63X35	7015	7525	8075	8615	9100	9600	4990	5280	5600
E CONF. E (012-050-061)	100X100X35	9490	10175	10950	11690	12325	13075	6820	7195	7640
F CONF. F (084-085)	144X63X35	7330	7850	8400	8930	9450	9900	5250	5580	5900
G CONF. G (057-046-051-005)	133X72X35	10430	11255	12195	13040	13895	14780	7680	8225	8745
H CONF. H (052-050-061)	123X100X35	10415	11125	11940	12705	13390	14165	7505	7955	8415
I CONF. I (018-046-023)	161X79X35	10475	11225	12065	12730	13515	14255	7345	7830	8265
J CONF. J (057-046-056)	119X59X35	7725	8355	9065	9700	10345	11025	5615	6000	6395

# HIGH POINT



Hauteur complète 35" | Hauteur de siège 19" | Hauteur devant bras 25" | Profondeur d'assise 20"  
 Total Height 35" | Seat Height 19" | Arm Height 25" | Seat Depth 20"

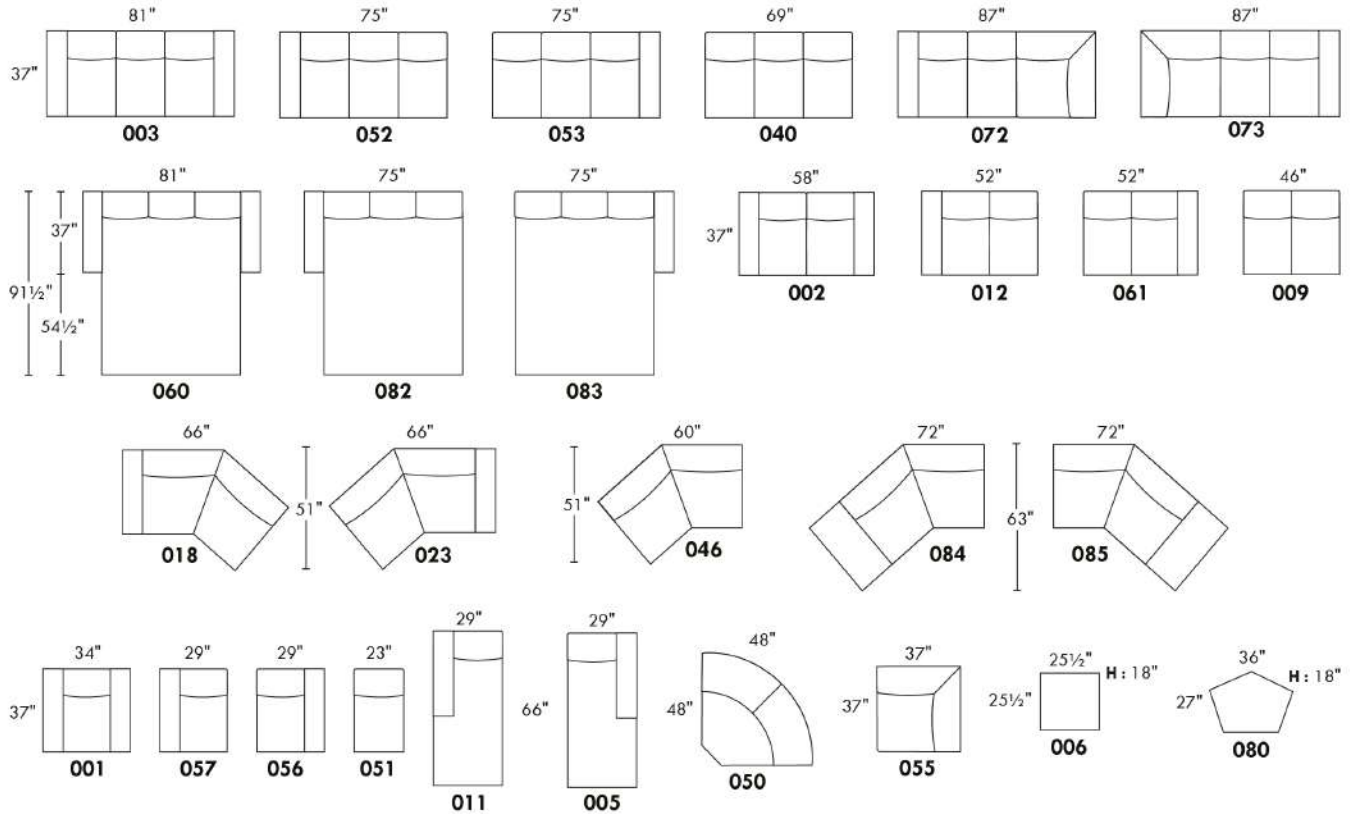

## CONFIGURATIONS

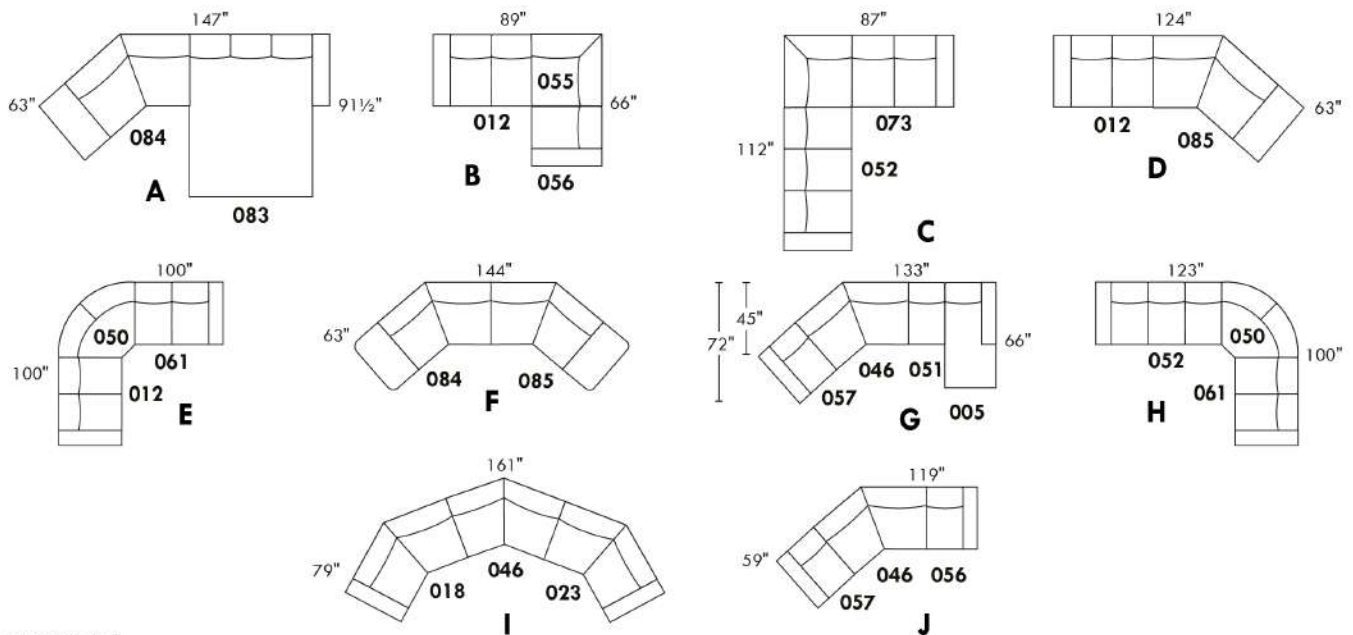

www.jaymar.ca

Toutes les dimensions indiquées sont au pouce près. Nos produits sont fabriqués à la main et des variations mineures peuvent survenir.  
 All dimensions indicated are to the nearest inch. Our product is hand-made and minor variations can occur.

## Liste de prix CDN

### HUNTINGTON

Spécifiez couleur des pattes LG58.

COMBO: Recouvrement #2 sur les dossiers et sièges.

Surcharge pour clous décoratifs sur bras et devant de base:

Sectionnel: \$375 Sofa: \$315 Causeuse: \$250 Fauteuil: \$ 190 Tabouret: \$125.

MATELAS sofa-lit régulier de 4,5 po inclus. OPTION matelas 5 po :

-avec ressorts et mousse mémoire avec gel: Double ou Queen ajoutez \$250 ou

-avec mousse haute densité et mousse mémoire avec gel: Double ou Queen ajoutez \$375.

\*REMARQUE: En cuir, les côtés sans bras ne sont pas fini tout cuir.

Description	L x P x H	Cuir						Tissu		
		10 Pony	20 Hugo Madras Softy	30 Empire Fantasy Illusion Lotus Tucson Utah Vintage Yukon	40 Elegance Princess Santiago Sensation Sunset Trina	50 Bull Cassiope Dublin	60 Caress	A	B COM	C
001 FAUTEUIL	42X37X35	2775	2950	3150	3315	3500	3675	1850	1990	2100
002 CAUSEUSE	66X37X35	3775	4015	4300	4550	4825	5090	2525	2700	2840
003 SOFA	89X37X35	4615	4925	5275	5600	5900	6240	3175	3375	3565
004 SOFA-LIT DOUBLE	83X37X35	4990	5325	5665	5975	6300	6640	3575	3775	3965
005 CHAISE LONGUE BRAS DROIT	33X66X35	3000	3200	3400	3590	3790	3975	2065	2175	2315
006 POUF	25.5X25.5X18	1265	1315	1390	1440	1515	1575	1000	1025	1065
009 CAUSEUSE SANS BRAS	46X37X35	2790	3025	3290	3525	3775	4000	2150	2325	2450
011 CHAISE LONGUE BRAS GAUCHE	33X66X35	3000	3200	3400	3590	3790	3975	2065	2175	2315
012 CAUSEUSE BRAS GAUCHE	56X37X35	3200	3440	3700	3940	4190	4425	2365	2490	2650
015 FAUTEUIL PIVOTANT	42X37X36	2950	3150	3350	3540	3750	3940	2090	2215	2340
018 CAUSEUSE ANGULAIRE BRAS GAUCHE	65X55X35	3425	3675	3950	4215	4475	4740	2240	2400	2565
023 CAUSEUSE ANGULAIRE BRAS DROIT	65X55X35	3425	3675	3950	4215	4475	4740	2240	2400	2565
040 SOFA SANS BRAS	69X37X35	3640	3950	4290	4615	4925	5265	2790	2975	3175
045 CAUSEUSE SANS BRAS ALLONGEE DROIT	67X37X35	3200	3440	3700	3940	4190	4425	2215	2375	2515
046 CAUSEUSE ANGULAIRE SANS BRAS	58X49X35	3015	3275	3540	3815	4050	4315	2140	2315	2425
049 SOFA-LIT DOUBLE BRAS GAUCHE	73X37X35	4450	4775	5115	5415	5740	6075	3400	3600	3825
050 CENTRE ROND	48X48X35	2490	2690	2865	3040	3240	3400	1775	1890	2000
051 FAUTEUIL SANS BRAS	23X37X35	1765	1925	2125	2325	2475	2675	1600	1715	1825
052 SOFA BRAS GAUCHE	79X37X35	4000	4325	4665	4990	5325	5650	2975	3200	3400
053 SOFA BRAS DROIT	79X37X35	4000	4325	4665	4990	5325	5650	2975	3200	3400
055 COIN CARRE	37X37X35	2490	2690	2865	3040	3240	3400	1775	1890	2000
056 FAUTEUIL BRAS DROIT	33X37X35	2150	2365	2565	2750	2950	3150	1700	1815	1915
057 FAUTEUIL BRAS GAUCHE	33X37X35	2150	2365	2565	2750	2950	3150	1700	1815	1915
059 SOFA-LIT DOUBLE BRAS DROIT	73X37X35	4450	4775	5115	5415	5740	6075	3400	3600	3825

## Liste de prix CDN

### HUNTINGTON

Spécifiez couleur des pattes LG58.

COMBO: Recouvrement #2 sur les dossiers et sièges.

Surcharge pour clous décoratifs sur bras et devant de base:

Sectionnel: \$375 Sofa: \$315 Causeuse: \$250 Fauteuil: \$ 190 Tabouret: \$125.

MATELAS sofa-lit régulier de 4,5 po inclus. OPTION matelas 5 po :

-avec ressorts et mousse mémoire avec gel: Double ou Queen ajoutez \$250 ou

-avec mousse haute densité et mousse mémoire avec gel: Double ou Queen ajoutez \$375.

\*REMARQUE: En cuir, les côtés sans bras ne sont pas fini tout cuir.

Description	L x P x H	Cuir						Tissu		
		10 Pony	20 Hugo Madras Softy	30 Empire Fantasy Illusion Lotus Tucson Utah Vintage Yukon	40 Elegance Princess Santiago Sensation Sunset Trina	50 Bull Cassiope Dublin	60 Caress	A	B COM	C
060 SOFA-LIT QUEEN	89X37X35	5325	5650	5975	6300	6640	6950	3865	4075	4290
061 CAUSEUSE BRAS DROIT	56X37X35	3200	3440	3700	3940	4190	4425	2365	2490	2650
072 SOFA MODULAIRE BRAS GAUCHE	92X37X35	4675	5015	5350	5675	5990	6325	3250	3440	3640
073 SOFA MODULAIRE BRAS DROIT	92X37X35	4675	5015	5350	5675	5990	6325	3250	3440	3640
080 POUF ANGULAIRE	36X27X18	1400	1450	1550	1615	1675	1740	1165	1225	1265
082 SOFA-LIT QUEEN BRAS GAUCHE	79X37X35	4675	5015	5350	5675	5990	6325	3700	3915	4125
083 SOFA-LIT QUEEN BRAS DROIT	79X37X35	4675	5015	5350	5675	5990	6325	3700	3915	4125
086 CAUSEUSE SANS BRAS ALLONGEE GAUCHE	67X37X35	3200	3440	3700	3940	4190	4425	2215	2375	2515
<b>CONFIGURATIONS</b>										
A CONF. A (057-050-009-005)	127X81X35	10430	11280	12120	12905	13755	14525	7690	8205	8680
B CONF. B (012-050-083)	127X104X35	10365	11145	11915	12655	13420	14150	7840	8295	8775
C CONF. C (086-050-053)	127X115X35	9690	10455	11230	11970	12755	13475	6965	7465	7915
D CONF. D (086-055-045)	104X104X35	8890	9570	10265	10920	11620	12250	6205	6640	7030
E CONF. E (012-050-061)	104X104X35	8890	9570	10265	10920	11620	12250	6505	6870	7300
F CONF. F (072-053)	92X116X35	8675	9340	10015	10665	11315	11975	6225	6640	7040
G CONF. G (052-050-061)	127X104X35	9690	10455	11230	11970	12755	13475	7115	7580	8050
H CONF. H (052-050-056)	127X81X35	8640	9380	10095	10780	11515	12200	6450	6905	7315

# HUNTINGTON



Hauteur complète 35" | Hauteur de siège 19" | Hauteur devant bras 25" | Profondeur d'assise 21"  
 Total Height 35" | Seat Height 19" | Arm Height 25" | Seat Depth 21"

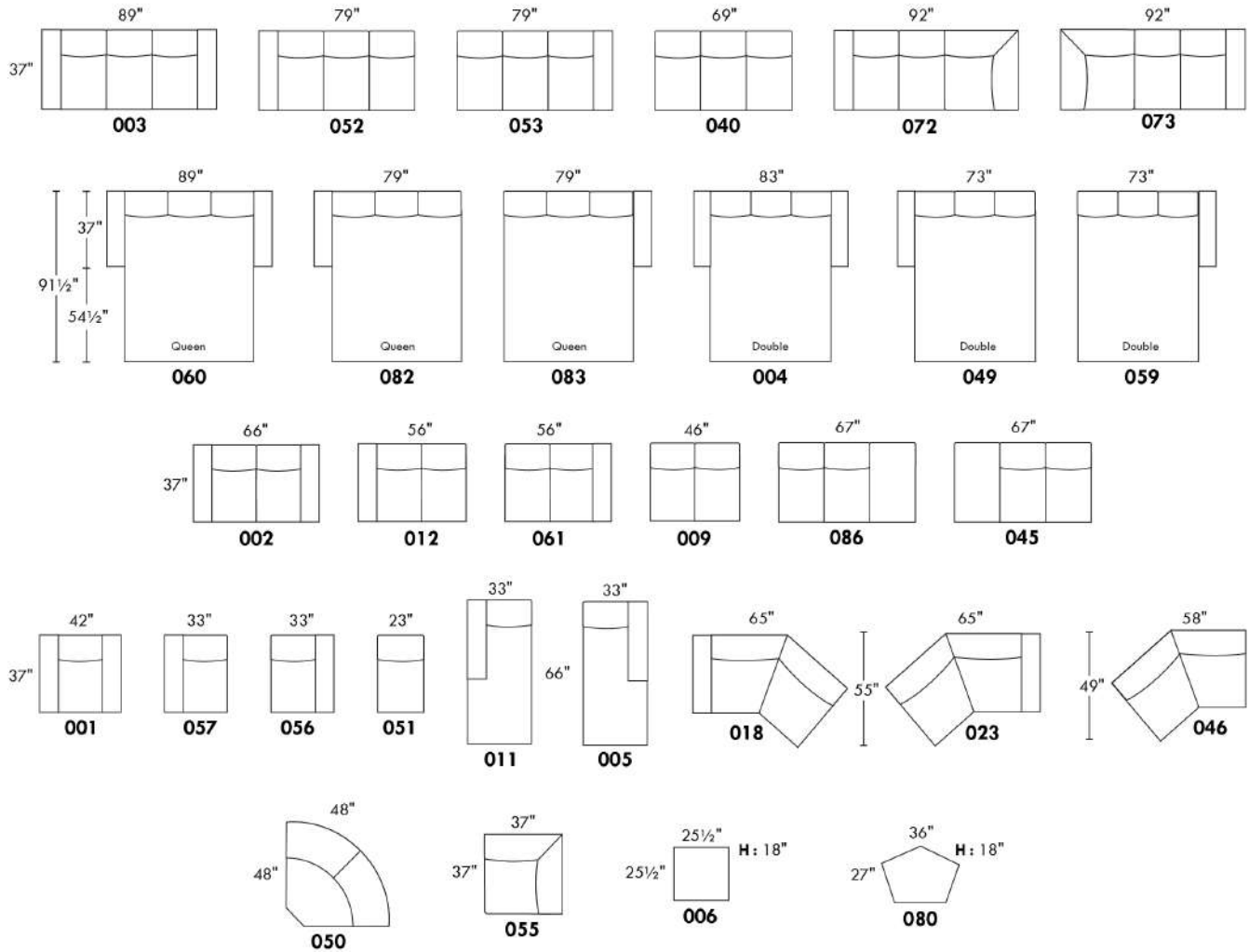

## CONFIGURATIONS

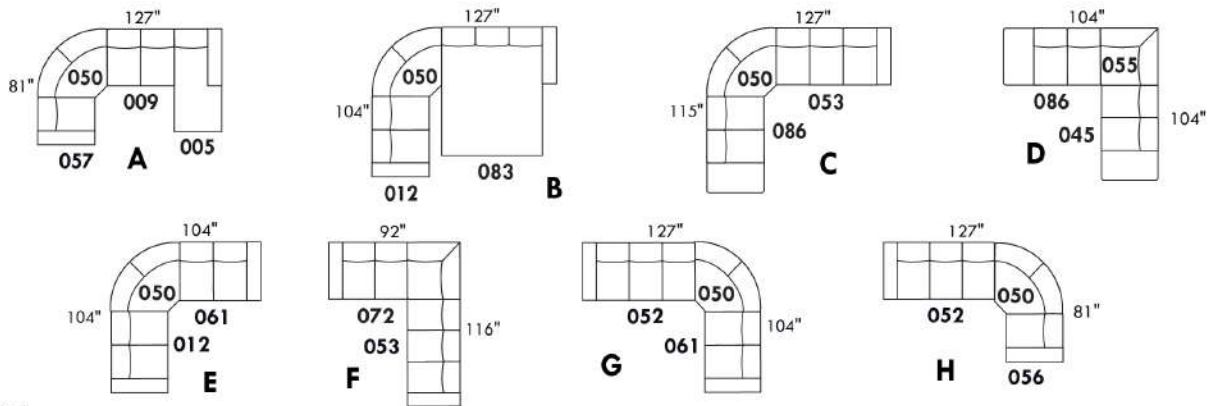

www.jaymar.ca

Toutes les dimensions indiquées sont au pouce près. Nos produits sont fabriqués à la main et des variations mineures peuvent survenir.  
 All dimensions indicated are to the nearest inch. Our product is hand-made and minor variations can occur.



## IBIZA

### Caractéristiques:

- Inclinable motorisé pleine jambe "à mécanisme \*protège-mur" (manuel n/d).
- Appui-tête ajustable manuel sur tous les items (fixe sur centre rond).
- Coussins de siège avec mousse modelée + 1" de mousse mémoire au-dessus; bras avec mousse mémoire.
- Couture: petit fil en tissu et gros fil plat en cuir.
- Chaises longues dos inclinables avec mécanisme "push back"; dégagement mural 10".
- \*Exclus faut. 043 & 163 : Dégagement mural 16".

Note: 2 inclinables séparés par un coin ne peuvent pas ouvrir en même temps. Aucuns inclinables à côté du #155 Petit coin carré.

### OPTIONS

- Motorisé sans fil (batterie): ajoutez \$315/mec.
- \*Appui-tête motorisé: ajoutez \$315 ch. (\*N/D sur items fixe ou chaise longue.)
- Choix de bras (LARGE ou PETIT de 6"): Pattes sur bras LARGE: LG103 bois ou LG189 métal (noire ou chrome). PETIT Bras: LG08 bois ou Métal: LG196 cyl. (noire ou chrome) ou LG64 (carré). Spécifiez couleur.
- Profondeur d'assise : 20" ou \*22". \*Le 22" N/D sur faut. 043 & 163.
- Faut. 043-163: avec base en bois, ajoutez \$415 (spécifiez couleur).

### ACCESSOIRES (n/d sur petit bras de 6 po)

- Ancrage \$90 ch | Tablette pivotante & porte verre à vin \$50 ch, Porte tablette \$100 & Lampe DEL \$125.
- Porte-Gobelet en métal: \$65 ch. (1 par bras ou item 160-190 & 2 côte à côte sur item 159). Spécifiez couleur Acier, Noir ou Or.
- \*RANGEMENTS 159-160-190 avec 2 prises USB/Élec. \*Items universels, non finis sur les côtés, doivent être utilisés entre 2 sièges.

Description	L x P x H	Cuir						Tissu		
		10 Pony	20 Hugo Madras Softy	30 Empire Fantasy Illusion Lotus Tucson Utah Vintage Yukon	40 Elegance Princess Santiago Sensation Sunset Trina	50 Bull Cassiope Dublin	60 Caress	A	B COM	C
001 FAUTEUIL	43x40x33/40	3475	3675	3875	4075	4275	4475	2775	2850	2925
002 CAUSEUSE	66x40x33/40	4975	5215	5450	5690	5925	6165	3925	4075	4225
003 SOFA	90x40x33/40	6000	6315	6625	6940	7250	7565	4740	4925	5115
005 CHAISE LONGUE BRAS DROIT	34x62x33/40	3250	3390	3525	3665	3800	3940	2565	2675	2790
009 CAUSEUSE SANS BRAS	47x40x33/40	3490	3640	3790	3940	4090	4240	2700	2850	3000
011 CHAISE LONGUE BRAS GAUCHE	34X62X33/40	3250	3390	3525	3665	3800	3940	2565	2675	2790
012 CAUSEUSE BRAS GAUCHE	57x40x33/40	4275	4475	4675	4875	5075	5275	3350	3490	3625
017 FAUTEUIL DOUBLE	50x40x33/40	3650	3865	4075	4290	4500	4715	2890	3015	3140
021 SOFA APPARTEMENT SANS BRAS	61x40x33/40	3940	4150	4365	4575	4790	5000	3025	3200	3375
024 CAUSEUSE MODULAIRE ALLONGEE DROIT	89x40/44x33/40	5475	5815	6150	6490	6825	7165	3950	4150	4350
040 SOFA SANS BRAS	71x40x33/40	4515	4740	4965	5190	5415	5640	3515	3715	3915
041 FAUTEUIL INCLINABLE BRAS-G	34x40x33/40	3440	3575	3715	3850	3990	4125	2850	2940	3025
042 FAUTEUIL INCLINABLE BRAS-D	34x40x33/40	3440	3575	3715	3850	3990	4125	2850	2940	3025
043 FAUTEUIL INCLINABLE BERÇANT PIVOTANT	30x34x42	4075	4300	4525	4750	4975	5200	3350	3440	3525
044 FAUTEUIL INCLINABLE	43x40x33/40	4150	4325	4500	4675	4850	5025	3440	3515	3590
045 CAUSEUSE SANS BRAS ALLONGEE DROIT	68x40x33/40	4150	4340	4525	4715	4900	5090	3225	3365	3500
048 CAUSEUSE MODULAIRE ALLONGEE GAUCHE	89x40/44x33/40	5475	5815	6150	6490	6825	7165	3950	4150	4350

## IBIZA

### Caractéristiques:

- Inclinable motorisé pleine jambe "à mécanisme \*protège-mur" (manuel n/d).
- Appui-tête ajustable manuel sur tous les items (fixe sur centre rond).
- Coussins de siège avec mousse modelée + 1" de mousse mémoire au-dessus; bras avec mousse mémoire.
- Couture: petit fil en tissu et gros fil plat en cuir.
- Chaises longues dos inclinables avec mécanisme "push back"; dégagement mural 10".
- \*Exclus faut. 043 & 163 : Dégagement mural 16".

Note: 2 inclinables séparés par un coin ne peuvent pas ouvrir en même temps. Aucuns inclinables à côté du #155 Petit coin carré.

### OPTIONS

- Motorisé sans fil (batterie): ajoutez \$315/mec.
- \*Appui-tête motorisé: ajoutez \$315 ch. (\*N/D sur items fixe ou chaise longue.)
- Choix de bras (LARGE ou PETIT de 6"): Pattes sur bras LARGE: LG103 bois ou LG189 métal (noire ou chrome). PETIT Bras: LG08 bois ou Métal: LG196 cyl. (noire ou chrome) ou LG64 (carré). Spécifiez couleur.
- Profondeur d'assise : 20" ou \*22". \*Le 22" N/D sur faut. 043 & 163.
- Faut. 043-163: avec base en bois, ajoutez \$415 (spécifiez couleur).

### ACCESSOIRES (n/d sur petit bras de 6 po)

- Ancrage \$90 ch | Tablette pivotante & porte verre à vin \$50 ch, Porte tablette \$100 & Lampe DEL \$125.
- Porte-Gobelet en métal: \$65 ch. (1 par bras ou item 160-190 & 2 côte à côte sur item 159). Spécifiez couleur Acier, Noir ou Or.
- \*RANGEMENTS 159-160-190 avec 2 prises USB/Élec. \*Items universels, non finis sur les côtés, doivent être utilisés entre 2 sièges.

Description	L x P x H	Cuir						Tissu		
		10 Pony	20 Hugo Madras Softy	30 Empire Fantasy Illusion Lotus Tucson Utah Vintage Yukon	40 Elegance Princess Santiago Sensation Sunset Trina	50 Bull Cassiope Dublin	60 Caress	A	B COM	C
050 CENTRE ROND	49x49x33	3040	3240	3440	3640	3840	4040	2190	2300	2415
051 FAUTEUIL SANS BRAS	24x40x33/40	2000	2100	2200	2300	2400	2500	1540	1640	1740
052 SOFA BRAS GAUCHE	81x40x33/40	5300	5550	5800	6050	6300	6550	4150	4340	4525
053 SOFA BRAS DROIT	81x40x33/40	5300	5550	5800	6050	6300	6550	4150	4340	4525
055 COIN CARRE	44x44x33/40	3515	3725	3940	4150	4365	4575	2740	2840	2940
056 FAUTEUIL BRAS DROIT	34x40x33/40	2790	2915	3040	3165	3290	3415	2175	2275	2375
057 FAUTEUIL BRAS GAUCHE	34x40x33/40	2790	2915	3040	3165	3290	3415	2175	2275	2375
061 CAUSEUSE BRAS DROIT	57x40x33/40	4275	4475	4675	4875	5075	5275	3350	3490	3625
071 FAUTEUIL INCLINABLE SANS BRAS	24x40x33/40	2665	2775	2890	3000	3115	3225	2225	2340	2450
086 CAUSEUSE SANS BRAS ALLONGEE GAUCHE	68x40x33/40	4150	4340	4525	4715	4900	5090	3225	3365	3500
088 FAUTEUIL SANS BRAS ALLONGE GAUCHE	45x40x33/40	2650	2825	3000	3175	3350	3525	2040	2125	2215
089 FAUTEUIL SANS BRAS ALLONGE DROIT	45x40x33/40	2650	2825	3000	3175	3350	3525	2040	2125	2215
095 SOFA APPARTEMENT	80x40x33/40	5415	5715	6015	6315	6615	6915	4250	4440	4625
096 SOFA APPARTEMENT BRAS GAUCHE	71x40x33/40	4725	4965	5200	5440	5675	5915	3650	3840	4025
097 SOFA APPARTEMENT BRAS DROIT	71x40x33/40	4725	4965	5200	5440	5675	5915	3650	3840	4025
124 POUF AVEC RANGEMENT	30x22x17	1375	1425	1475	1525	1575	1625	1175	1225	1275
155 PETIT COIN CARRE	40x40x33/40	3515	3725	3940	4150	4365	4575	2740	2840	2940
159 RANGEMENT À ANGLE	10/25x35x22	1375	1440	1500	1565	1625	1690	1050	1075	1100

## IBIZA

### Caractéristiques:

- Inclinable motorisé pleine jambe "à mécanisme \*protège-mur" (manuel n/d).
- Appui-tête ajustable manuel sur tous les items (fixe sur centre rond).
- Coussins de siège avec mousse modelée + 1" de mousse mémoire au-dessus; bras avec mousse mémoire.
- Couture: petit fil en tissu et gros fil plat en cuir.
- Chaises longues dos inclinables avec mécanisme "push back"; dégagement mural 10".
- \*Exclus faut. 043 & 163 : Dégagement mural 16".

Note: 2 inclinables séparés par un coin ne peuvent pas ouvrir en même temps. Aucuns inclinables à côté du #155 Petit coin carré.

### OPTIONS

- Motorisé sans fil (batterie): ajoutez \$315/mec.
- \*Appui-tête motorisé: ajoutez \$315 ch. (\*N/D sur items fixe ou chaise longue.)
- Choix de bras (LARGE ou PETIT de 6"): Pattes sur bras LARGE: LG103 bois ou LG189 métal (noire ou chrome). PETIT Bras: LG08 bois ou Métal: LG196 cyl. (noire ou chrome) ou LG64 (carré). Spécifiez couleur.
- Profondeur d'assise : 20" ou \*22". \*Le 22" N/D sur faut. 043 & 163.
- Faut. 043-163: avec base en bois, ajoutez \$415 (spécifiez couleur).

### ACCESSOIRES (n/d sur petit bras de 6 po)

- Ancrage \$90 ch | Tablette pivotante & porte verre à vin \$50 ch, Porte tablette \$100 & Lampe DEL \$125.
- Porte-Gobelet en métal: \$65 ch. (1 par bras ou item 160-190 & 2 côte à côte sur item 159). Spécifiez couleur Acier, Noir ou Or.
- \*RANGEMENTS 159-160-190 avec 2 prises USB/Élec. \*Items universels, non finis sur les côtés, doivent être utilisés entre 2 sièges.

Description	L x P x H	Cuir						Tissu		
		10 Pony	20 Hugo Madras Softy	30 Empire Fantasy Illusion Lotus Tucson Utah Vintage Yukon	40 Elegance Princess Santiago Sensation Sunset Trina	50 Bull Cassiope Dublin	60 Caress	A	B COM	C
160 RANGEMENT DROIT	10x35x22	1325	1390	1450	1515	1575	1640	1000	1025	1050
163 FAUT. DBL INCL. BERCANT PIVOTANT	33x34x42	4175	4415	4650	4890	5125	5365	3365	3450	3540
165 FAUTEUIL DOUBLE INCLINABLE	50x40x33/40	4325	4540	4750	4965	5175	5390	3575	3715	3850
167 SOFA APP. SANS BRAS ALLONGE GAUCHE	82x40x33/40	4600	4850	5100	5350	5600	5850	3540	3725	3915
168 SOFA APP. SANS BRAS ALLONGE DROIT	82x40x33/40	4600	4850	5100	5350	5600	5850	3540	3725	3915
169 FAUTEUIL DOUBLE INCLINABLE BRAS GAUCHE	41x40x33/40	3625	3790	3950	4115	4275	4440	2975	3140	3300
170 FAUTEUIL DOUBLE INCLINABLE BRAS DROIT	41x40x33/40	3625	3790	3950	4115	4275	4440	2975	3140	3300
171 FAUTEUIL DOUBLE INCLINABLE SANS BRAS	31x40x33/40	2850	2965	3075	3190	3300	3415	2340	2465	2590
173 CHAISE LONGUE DOUBLE BRAS GAUCHE	41x62x33/40	3515	3715	3915	4115	4315	4515	2775	2940	3100
174 CHAISE LONGUE DOUBLE BRAS DROIT	41x62x33/40	3515	3715	3915	4115	4315	4515	2775	2940	3100
175 FAUTEUIL DOUBLE BRAS GAUCHE	41x40x33/40	2940	3115	3290	3465	3640	3815	2315	2450	2590
176 FAUTEUIL DOUBLE BRAS DROIT	41x40x33/40	2940	3115	3290	3465	3640	3815	2315	2450	2590
177 FAUTEUIL DOUBLE SANS BRAS	31x40x33/40	2190	2315	2440	2565	2690	2815	1665	1775	1890
178 FAUTEUIL DOUBLE SANS BRAS ALLONGE-G	52x40x33/40	2840	3015	3190	3365	3540	3715	2225	2340	2450
179 FAUTEUIL DOUBLE SANS BRAS ALLONGE-D	52x40x33/40	2840	3015	3190	3365	3540	3715	2225	2340	2450
186 CAUS. SANS BRAS ALLONGEE RANGEMENT-G	68x40x33/40	4450	4640	4825	5015	5200	5390	3515	3665	3815
187 CAUS. SANS BRAS ALLONGEE RANGEMENT-D	68x40x33/40	4450	4640	4825	5015	5200	5390	3515	3665	3815
188 FAUT. SANS BRAS ALLONGE RANGEMENT-G	45x40x33/40	2950	3125	3300	3475	3650	3825	2340	2415	2490

## IBIZA

### Caractéristiques:

- Inclinable motorisé pleine jambe "à mécanisme \*protège-mur" (manuel n/d).
- Appui-tête ajustable manuel sur tous les items (fixe sur centre rond).
- Coussins de siège avec mousse modelée + 1" de mousse mémoire au-dessus; bras avec mousse mémoire.
- Couture: petit fil en tissu et gros fil plat en cuir.
- Chaises longues dos inclinables avec mécanisme "push back"; dégagement mural 10".
- \*Exclus faut. 043 & 163 : Dégagement mural 16".

Note: 2 inclinables séparés par un coin ne peuvent pas ouvrir en même temps. Aucuns inclinables à côté du #155 Petit coin carré.

### OPTIONS

- Motorisé sans fil (batterie): ajoutez \$315/mec.
- \*Appui-tête motorisé: ajoutez \$315 ch. (\*N/D sur items fixe ou chaise longue.)
- Choix de bras (LARGE ou PETIT de 6"): Pattes sur bras LARGE: LG103 bois ou LG189 métal (noire ou chrome). PETIT Bras: LG08 bois ou Métal: LG196 cyl. (noire ou chrome) ou LG64 (carré). Spécifiez couleur.
- Profondeur d'assise : 20" ou \*22". \*Le 22" N/D sur faut. 043 & 163.
- Faut. 043-163: avec base en bois, ajoutez \$415 (spécifiez couleur).

### ACCESSOIRES (n/d sur petit bras de 6 po)

- Ancrage \$90 ch | Tablette pivotante & porte verre à vin \$50 ch, Porte tablette \$100 & Lampe DEL \$125.
- Porte-Gobelet en métal: \$65 ch. (1 par bras ou item 160-190 & 2 côte à côte sur item 159). Spécifiez couleur Acier, Noir ou Or.
- \*RANGEMENTS 159-160-190 avec 2 prises USB/Élec. \*Items universels, non finis sur les côtés, doivent être utilisés entre 2 sièges.

Description	L x P x H	Cuir						Tissu		
		10 Pony	20 Hugo Madras Softy	30 Empire Fantasy Illusion Lotus Tucson Utah Vintage Yukon	40 Elegance Princess Santiago Sensation Sunset Trina	50 Bull Cassiope Dublin	60 Caress	A	B COM	C
189 FAUT. SANS BRAS ALLONGE RANGEMENT-D	45x40x33/40	2950	3125	3300	3475	3650	3825	2340	2415	2490
190 PETIT RANGEMENT À ANGLE	10/20x35x22	1325	1390	1450	1515	1575	1640	1000	1025	1050
221 FAUT. DBL SANS BRAS ALLONGE RANGEMENT-G	52x40x33/40	3140	3315	3490	3665	3840	4015	2515	2640	2765
222 FAUT. DBL SANS BRAS ALLONGE RANGEMENT-D	52x40x33/40	3140	3315	3490	3665	3840	4015	2515	2640	2765
223 SOFA APP SANS BRAS ALLONGE RANGEMENT-G	82x40x33/40	4890	5150	5415	5675	5940	6200	3840	4025	4215
224 SOFA APP SANS BRAS ALLONGE RANGEMENT-D	82x40x33/40	4890	5150	5415	5675	5940	6200	3840	4025	4215
230 CHAISE LONGUE DOUBLE DOS INCL. BRAS-G	41x62x33/40	3865	4050	4240	4425	4615	4800	3025	3200	3375
231 CHAISE LONGUE DOUBLE DOS INCL. BRAS-D	41x62x33/40	3865	4050	4240	4425	4615	4800	3025	3200	3375
232 CHAISE LONGUE DOS INCLINABLE BRAS-G	34x62x33/40	3575	3750	3925	4100	4275	4450	2840	2950	3065
233 CHAISE LONGUE DOS INCLINABLE BRAS-D	34x62x33/40	3575	3750	3925	4100	4275	4450	2840	2950	3065
234 SOFA APP. MODULAIRE ALLONGE GAUCHE	96x40/44x33/40	5665	5975	6290	6600	6915	7225	4125	4325	4525
235 SOFA APP. MODULAIRE ALLONGE DROIT	96x40/44x33/40	5665	5975	6290	6600	6915	7225	4125	4325	4525
<b>CONFIGURATIONS</b>										
A CONFIG (169-170)	82X40X40	7250	7580	7900	8230	8550	8880	5950	6280	6600
B CONFIG (169-171-174)	113X62X40	9990	10470	10940	11420	11890	12370	8090	8545	8990
C CONFIG (096-055-171-170)	115X115X40	14715	15445	16165	16895	17615	18345	11705	12285	12855
D CONFIG (169-171-235)	115X96X40	12140	12730	13315	13905	14490	15080	9440	9930	10415
J CONFIG (041-042)	68X40X40	6880	7150	7430	7700	7980	8250	5700	5880	6050

## Liste de prix CDN

### IBIZA

Description	L x P x H	Cuir						Tissu		
		10 Pony	20 Hugo Madras Softy	30 Empire Fantasy Illusion Lotus Tucson Utah Vintage Yukon	40 Elegance Princess Santiago Sensation Sunset Trina	50 Bull Cassiope Dublin	60 Caress	A	B COM	C
K CONFIG (041-071-005)	92X62X40	9355	9740	10130	10515	10905	11290	7640	7955	8265
L CONFIG (012-055-071-042)	102X102X40	13895	14550	15220	15875	16545	17200	11165	11610	12040
M CONFIG (041-071-024)	102X89X40	11580	12165	12755	13340	13930	14515	9025	9430	9825

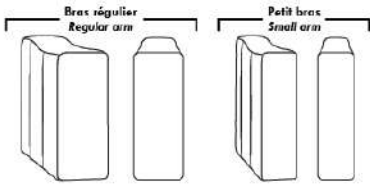

**Spécifications | Specifications**

- Appui-tête levé Headrest up
- Appui-tête baissé Headrest down
- Complètement incliné Fully reclined

(A) Hauteur complète 40" Total Height  
 (B) Hauteur appui-tête baissé 33" Height headrest down  
 (C) Hauteur du bras 26" Arm Height  
 (D) Hauteur du siège 19,5" Seat height  
 (E) Profondeur inclinée 65" Depth fully reclined  
 (F) Profondeur d'assise 20" ou/ or 22" Seat depth  
 (G) Profondeur appui-tête monté 36" Depth with headrest up

**Siège 30" de large | 30" Seat Width**

095, 096, 097, 021, 234, 167, 168, 235, 223, 224, 017, 175, 176, 177, 173, 174, 165, 169, 170, 171, 230, 231, 178, 179, 221, 222

**Siège 23" de large | 23" Seat Width**

002, 012, 061, 009, 086, 045, 048, 024, 186, 187, 001, 057, 056, 051, 011, 005, 088, 089, 044, 041, 042, 071, 232, 233, 188, 189, 003, 052, 053, 040

**Autres | Others**

**Fauteuil berçant, pivotant et inclinable | Swivel, rocking motion chair**  
 N'est pas un mécanisme protégé-mur | Not a wall hugger mechanism  
 Dégagement mural: 16" | Wall clearance: 16"

Centre rond Wedge (050), Coin carré Square corner (055), Petit coin carré Small corner (155), Pouf à rangement Storage ottoman (124), Rangement à angle Wedge storage (159), Rangement droit Straight storage (160), Petit rangement à angle Small Wedge storage (190)

**30" Populaires | Popular CONFIGURATIONS 23"**

A, B, C, D, J, K, L, M

Nos produits sont fabriqués à la main et des variations mineures peuvent survenir. Our product is hand-made and minor variations can occur.

## JADE

PATTE: Spécifiez couleur des pattes LG8. / TISSU UNI RECOMMANDÉ. / COMBO: Recouvrement #2 sur les dos seulement.  
1x Appui-tête amovible inclus avec les items inclinables 044, 041, 042 et 071.

Appui-tête supplémentaire sur item non inclinable; surcharge \$315/appui-tête.

Spécifiez ASSISE RÉGULIÈRE 21 po ou PROFONDE 22 po. Les ITEMS suivants ne sont PAS DISPONIBLES en ASSISE PROFONDE: 018, 023, 046, 050, 055, 062, 063 et les ITEMS INCLINABLES 044, 041, 042 et 071.

OPTIONS:

Rembourrage des sièges en plumes: Ajouter \$150/siège. \*Côté allongé compte pour 1 siège, items 005-011-062 et 063 comptent pour 2 sièges chacun.

MATELAS sofa-lit régulier de 4,5 po inclus. OPTION matelas 5 po :

-avec ressorts et mousse mémoire avec gel: ajoutez \$250 ou

-avec mousse haute densité et mousse mémoire avec gel: ajoutez \$375.

Mécanisme motorisé inclinable avec bouton TACTILE ajoutez 315\$ par mécanisme.

Mécanisme motorisé inclinable SANS FIL (batterie) ajoutez 625\$.

N.B. 2 sièges inclinables SÉPARÉS PAR un CENTRE ROND (050) ou un COIN CARRÉ (055) ne peuvent pas ouvrir en même temps.

Description	L x P x H	Cuir						Tissu		
		10 Pony	20 Hugo Madras Softy	30 Empire Fantasy Illusion Lotus Tucson Utah Vintage Yukon	40 Elegance Princess Santiago Sensation Sunset Trina	50 Bull Cassiope Dublin	60 Caress	A	B COM	C
001 FAUTEUIL	44X37X35	2565	2750	2965	3165	3350	3540	1800	1890	1990
002 CAUSEUSE	67X37X35	3675	3940	4215	4475	4740	4975	2465	2615	2750
003 SOFA	90X37X35	4550	4875	5215	5540	5865	6190	3175	3375	3565
005 CHAISE LONGUE BRAS DROIT	33.5X61X35	3000	3225	3440	3650	3850	4050	2075	2240	2400
006 POUF	25.5X25.5X19	1150	1265	1340	1415	1500	1575	965	990	1015
009 CAUSEUSE SANS BRAS	46X37X35	2840	3065	3325	3575	3825	4050	2040	2175	2340
011 CHAISE LONGUE BRAS GAUCHE	33.5X61X35	3000	3225	3440	3650	3850	4050	2075	2240	2400
012 CAUSEUSE BRAS GAUCHE	56.5X37X35	3250	3475	3750	3975	4240	4475	2225	2390	2525
018 CAUSEUSE ANGULAIRE BRAS GAUCHE	70.5X51X35	3450	3715	3975	4250	4500	4775	2415	2565	2715
023 CAUSEUSE ANGULAIRE BRAS DROIT	70.5X51X35	3450	3715	3975	4250	4500	4775	2415	2565	2715
024 CAUSEUSE MODULAIRE ALLONGEE DROIT	80X37X35	3790	4025	4315	4575	4840	5115	2525	2700	2840
040 SOFA SANS BRAS	69X37X35	3750	4050	4375	4740	5050	5375	2715	2925	3125
041 FAUTEUIL INCLINABLE BRAS-G	33.5X37X35	2915	3065	3275	3450	3640	3815	2350	2475	2625
042 FAUTEUIL INCLINABLE BRAS-D	33.5X37X35	2915	3065	3275	3450	3640	3815	2350	2475	2625
044 FAUTEUIL INCLINABLE	44X37X35	3315	3500	3700	3865	4025	4240	2525	2690	2800
045 CAUSEUSE SANS BRAS ALLONGEE DROIT	66X37X35	3300	3565	3840	4090	4340	4615	2265	2425	2600
046 CAUSEUSE ANGULAIRE SANS BRAS	60X51X35	3100	3350	3640	3875	4150	4375	2190	2365	2500
048 CAUSEUSE MODULAIRE ALLONGEE GAUCHE	80X37X35	3790	4025	4315	4575	4840	5115	2525	2700	2840
050 CENTRE ROND	48X48X35	2690	2850	3040	3240	3400	3575	2025	2125	2240
051 FAUTEUIL SANS BRAS	23X37X35	1740	1850	1990	2090	2215	2340	1400	1490	1565
052 SOFA BRAS GAUCHE	79.5X37X35	4140	4465	4800	5125	5425	5750	2925	3125	3325
053 SOFA BRAS DROIT	79.5X37X35	4140	4465	4800	5125	5425	5750	2925	3125	3325

## JADE

PATTE: Spécifiez couleur des pattes LG8. / TISSU UNI RECOMMANDÉ. / COMBO: Recouvrement #2 sur les dos seulement.

1x Appui-tête amovible inclus avec les items inclinables 044, 041, 042 et 071.

Appui-tête supplémentaire sur item non inclinable; surcharge \$315/appui-tête.

Spécifiez ASSISE RÉGULIÈRE 21 po ou PROFONDE 22 po. Les ITEMS suivants ne sont PAS DISPONIBLES en ASSISE PROFONDE: 018, 023, 046, 050, 055, 062, 063 et les ITEMS INCLINABLES 044, 041, 042 et 071.

OPTIONS:

Rembourrage des sièges en plumes: Ajouter \$150/siège. \*Côté allongé compte pour 1 siège, items 005-011-062 et 063 comptent pour 2 sièges chacun.

MATELAS sofa-lit régulier de 4,5 po inclus. OPTION matelas 5 po :

-avec ressorts et mousse mémoire avec gel: ajoutez \$250 ou

-avec mousse haute densité et mousse mémoire avec gel: ajoutez \$375.

Mécanisme motorisé inclinable avec bouton TACTILE ajoutez 315\$ par mécanisme.

Mécanisme motorisé inclinable SANS FIL (batterie) ajoutez 625\$.

N.B. 2 sièges inclinables SÉPARÉS PAR un CENTRE ROND (050) ou un COIN CARRÉ (055) ne peuvent pas ouvrir en même temps.

Description	L x P x H	Cuir						Tissu		
		10 Pony	20 Hugo Madras Softy	30 Empire Fantasy Illusion Lotus Tucson Utah Vintage Yukon	40 Elegance Princess Santiago Sensation Sunset Trina	50 Bull Cassiope Dublin	60 Caress	A	B COM	C
055 COIN CARRÉ	37X37X35	2590	2750	2950	3125	3300	3475	1915	2050	2175
056 FAUTEUIL BRAS DROIT	33.5X37X35	2140	2340	2500	2700	2865	3040	1600	1700	1800
057 FAUTEUIL BRAS GAUCHE	33.5X37X35	2140	2340	2500	2700	2865	3040	1600	1700	1800
060 SOFA-LIT QUEEN	90X37X35	5265	5590	5900	6240	6565	6890	3865	4075	4290
061 CAUSEUSE BRAS DROIT	56.5X37X35	3250	3475	3750	3975	4240	4475	2225	2390	2525
062 FAUTEUIL ANGULAIRE BRAS GAUCHE	70.5X65X35	3100	3290	3500	3700	3875	4075	2150	2315	2415
063 FAUTEUIL ANGULAIRE BRAS DROIT	70.5X65X35	3100	3290	3500	3700	3875	4075	2150	2315	2415
071 FAUTEUIL INCLINABLE SANS BRAS	23X37X35	2490	2615	2740	2850	2965	3065	2140	2225	2325
072 SOFA MODULAIRE BRAS GAUCHE	93X37X35	4875	5200	5540	5865	6190	6490	3390	3590	3815
073 SOFA MODULAIRE BRAS DROIT	93X37X35	4875	5200	5540	5865	6190	6490	3390	3590	3815
079 SOFA-LIT QUEEN SANS BRAS	69X37X35	4450	4775	5115	5415	5740	6075	3425	3640	3840
080 POUF ANGULAIRE	36X27X19	1350	1415	1500	1565	1625	1700	1100	1125	1165
082 SOFA-LIT QUEEN BRAS GAUCHE	79.5X37X35	4815	5140	5465	5790	6115	6425	3650	3840	4015
083 SOFA-LIT QUEEN BRAS DROIT	79.5X37X35	4815	5140	5465	5790	6115	6425	3650	3840	4015
086 CAUSEUSE SANS BRAS ALLONGÉE GAUCHE	66X37X35	3300	3565	3840	4090	4340	4615	2265	2425	2600
088 FAUTEUIL SANS BRAS ALLONGÉ GAUCHE	43X37X35	2190	2390	2600	2790	2975	3175	1640	1775	1900
089 FAUTEUIL SANS BRAS ALLONGÉ DROIT	43X37X35	2190	2390	2600	2790	2975	3175	1640	1775	1900
306 POUF AVEC COUSSIN ALLONGÉ	24X24X19	1390	1490	1600	1700	1800	1890	1115	1175	1275



# JADE



Hauteur complète 35" | Hauteur de siège 19" | Profondeur d'assise 21"/22"  
 Total Height 35" | Seat Height 19" | Seat Depth 21"/22"

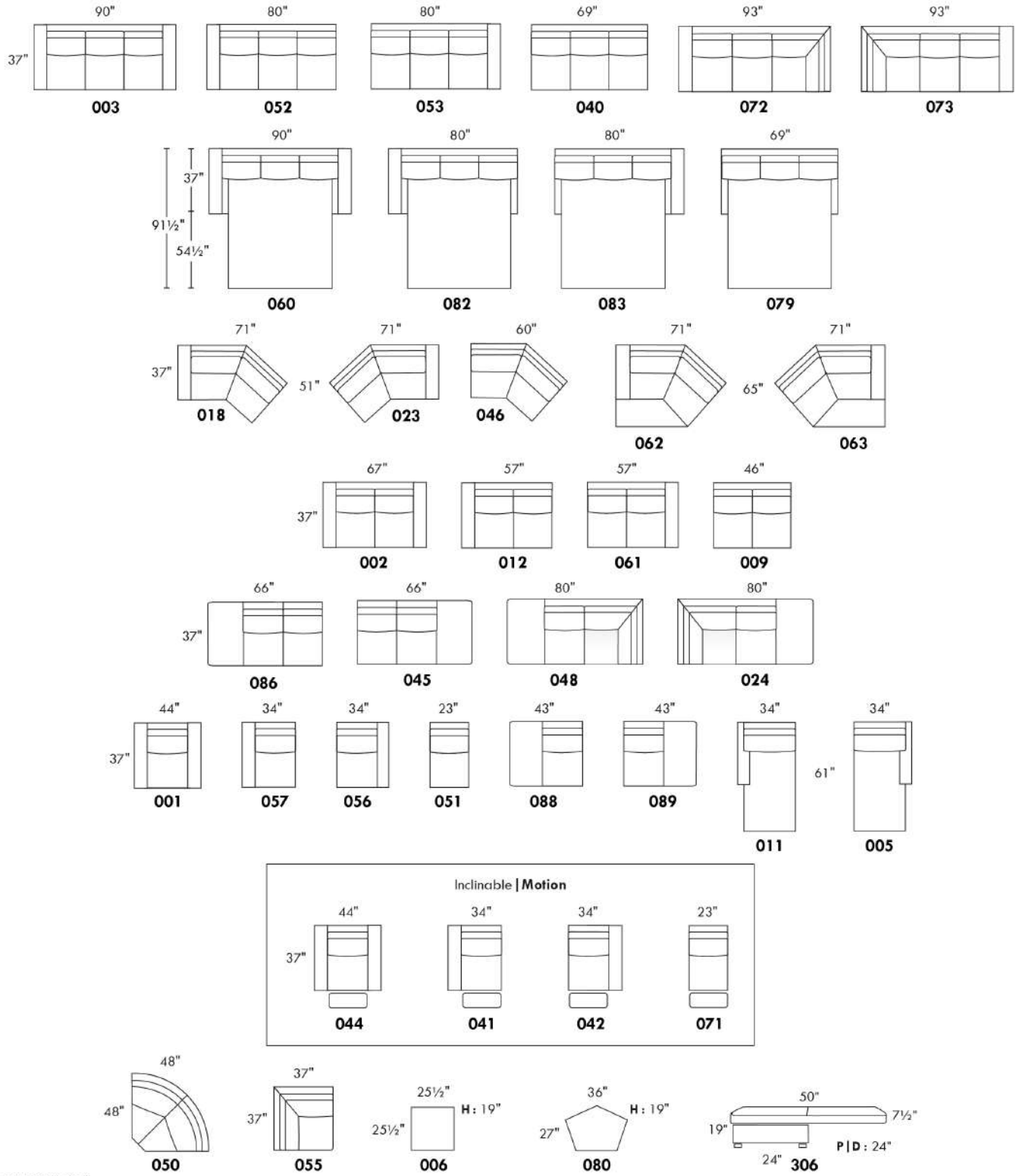

www.jaymar.ca

Toutes les dimensions indiquées sont au pouce près. Nos produits sont fabriqués à la main et des variations mineures peuvent survenir.  
 All dimensions indicated are to the nearest inch. Our product is hand-made and minor variations can occur.



## JAMES

Modèle avec appui-tête ajustable (2 sur 055). Couture: En tissu petit fil & en cuir gros fil plat. Coussins de siège avec mousse mémoire. Items chaise longue dos incl. avec méc. "Push Back".

Config SECT'L & CINÉ: Pour avoir 1 BRAS entre 2 sièges, utilisez item bras 138 ou 147. Ces items ne peuvent pas être utilisés pour DÉBUTER ou TERMINER une rangée.

OPTIONS - Fournir DESSIN de votre config:

Petit Bras 6": au même prix.

Patte sur bras LARGE : LG189 métal (noire ou chrome) ou LG103. PETIT bras: LG64 métal ou LG08 bois (spécifiez couleur).

Table #154: Spécifiez couleur du dessus de table en bois.

Faut. 043-163 : base en bois, ajoutez \$415; spécifiez couleur.

Accessoires: Ancrage \$90 ch | Tablette pivotante & porte verre à vin \$50 ch, Porte tablette \$100 & Lampe DEL \$125.

Porte-Gobelet (N/D sur petit bras 6"): Sur items MANUELS: Porte-gobelet NOIR \$65/ch. Sur items MOTORISÉS: Porte-gobelet DEL (noire) avec contrôle du méc. & éclairage DEL à la base du faut. ajoutez \$125 ch. Si PAS de porte-gobelet avec contrôle, boutons tactiles seront installés.

Option PREMIUM (Seul. avec option MOTORISÉ): Repose-pied pleine jambe + rembourrage de sièges avec mousse modelée & mousse mémoire 1" sur l'ens. du mobilier; AJOUTEZ \$75/siège. Section allongée d'un item compte pour 1 siège & chaise pour 2 sièges.

Mécanisme motorisé incl. ajoutez \$315/méc. Pour SANS FIL (batterie) \$625/méc.

NB: 2 sièges incl. SÉPARÉS par 055 & 154 ne peuvent pas ouvrir en même temps

Description	L x P x H	Cuir						Tissu		
		10 Pony	20 Hugo Madras Softy	30 Empire Fantasy Illusion Lotus Tucson Utah Vintage Yukon	40 Elegance Princess Santiago Sensation Sunset Trina	50 Bull Cassiope Dublin	60 Caress	A	B COM	C
001 FAUTEUIL	44x40x30/39	3275	3465	3675	3865	4050	4265	2525	2650	2740
002 CAUSEUSE	67x40x30/39	4665	4915	5175	5415	5665	5890	3640	3775	3925
003 SOFA	91x40x30/39	5615	5900	6240	6550	6865	7165	4340	4540	4765
005 CHAISE LONGUE BRAS DROIT	34x62x30/39	2950	3100	3265	3400	3540	3700	2250	2390	2500
009 CAUSEUSE SANS BRAS	47x40x30/39	3315	3465	3640	3775	3925	4050	2515	2690	2825
011 CHAISE LONGUE BRAS GAUCHE	34x62x30/39	2950	3100	3265	3400	3540	3700	2250	2390	2500
012 CAUSEUSE BRAS GAUCHE	57x40x30/39	3965	4165	4350	4550	4775	4940	3025	3175	3315
017 FAUTEUIL DOUBLE	51x40x30/39	3450	3665	3875	4090	4300	4515	2690	2800	2940
021 SOFA APPARTEMENT SANS BRAS	61x40x30/39	3775	3965	4190	4350	4550	4775	2850	3025	3225
024 CAUSEUSE MODULAIRE ALLONGEE DROIT	89x40/44x30/39	5215	5540	5875	6200	6525	6865	3700	3875	4075
040 SOFA SANS BRAS	71x40x30/39	4265	4475	4675	4890	5125	5325	3265	3450	3650
041 FAUTEUIL INCLINABLE BRAS-G	34x40x30/39	2865	3015	3175	3315	3465	3600	2315	2390	2475
042 FAUTEUIL INCLINABLE BRAS-D	34x40x30/39	2865	3015	3175	3315	3465	3600	2315	2390	2475
043 FAUTEUIL INCLINABLE BERÇANT PIVOTANT	30x34x42"	3615	3815	4040	4265	4465	4665	2890	2975	3065
044 FAUTEUIL INCLINABLE	44x40x30/39	3575	3775	3975	4190	4350	4550	2865	2965	3050
045 CAUSEUSE SANS BRAS ALLONGEE DROIT	68x40x30/39	3875	4090	4315	4525	4765	4940	2950	3100	3250
048 CAUSEUSE MODULAIRE ALLONGEE GAUCHE	89x40/44x30/39	5215	5540	5875	6200	6525	6865	3700	3875	4075
051 FAUTEUIL SANS BRAS	24x40x30/39	1915	2025	2125	2225	2340	2415	1440	1550	1640
052 SOFA BRAS GAUCHE	81x40x30/39	4915	5175	5440	5715	5965	6215	3775	3965	4165



## JAMES

Modèle avec appui-tête ajustable (2 sur 055). Couture: En tissu petit fil & en cuir gros fil plat. Coussins de siège avec mousse mémoire. Items chaise longue dos incl. avec méc. "Push Back".

Config SECT'L & CINÉ: Pour avoir 1 BRAS entre 2 sièges, utilisez item bras 138 ou 147. Ces items ne peuvent pas être utilisés pour DÉBUTER ou TERMINER une rangée.

OPTIONS - Fournir DESSIN de votre config:

Petit Bras 6": au même prix.

Patte sur bras LARGE : LG189 métal (noire ou chrome) ou LG103. PETIT bras: LG64 métal ou LG08 bois (spécifiez couleur).

Table #154: Spécifiez couleur du dessus de table en bois.

Faut. 043-163 : base en bois, ajoutez \$415; spécifiez couleur.

Accessoires: Ancrage \$90 ch | Tablette pivotante & porte verre à vin \$50 ch, Porte tablette \$100 & Lampe DEL \$125.

Porte-Gobelet (N/D sur petit bras 6"): Sur items MANUELS: Porte-gobelet NOIR \$65/ch. Sur items MOTORISÉS: Porte-gobelet DEL (noire) avec contrôle du méc. & éclairage DEL à la base du faut. ajoutez \$125 ch. Si PAS de porte-gobelet avec contrôle, boutons tactiles seront installés.

Option PREMIUM (Seul. avec option MOTORISÉ): Repose-pied pleine jambe + rembourrage de sièges avec mousse modelée & mousse mémoire 1" sur l'ens. du mobilier; AJOUTEZ \$75/siège. Section allongée d'un item compte pour 1 siège & chaise pour 2 sièges.

Mécanisme motorisé incl. ajoutez \$315/méc. Pour SANS FIL (batterie) \$625/méc.

NB: 2 sièges incl. SÉPARÉS par 055 & 154 ne peuvent pas ouvrir en même temps

Description	L x P x H	Cuir						Tissu		
		10 Pony	20 Hugo Madras Softy	30 Empire Fantasy Illusion Lotus Tucson Utah Vintage Yukon	40 Elegance Princess Santiago Sensation Sunset Trina	50 Bull Cassiope Dublin	60 Caress	A	B COM	C
053 SOFA BRAS DROIT	81x40x30/39	4915	5175	5440	5715	5965	6215	3775	3965	4165
055 COIN CARRE	44x44x30/39	3440	3640	3840	4015	4240	4425	2650	2750	2865
056 FAUTEUIL BRAS DROIT	34x40x30/39	2565	2715	2865	3015	3165	3300	1965	2065	2150
057 FAUTEUIL BRAS GAUCHE	34x40x30/39	2565	2715	2865	3015	3165	3300	1965	2065	2150
061 CAUSEUSE BRAS DROIT	57x40x30/39	3965	4165	4350	4550	4775	4940	3025	3175	3315
071 FAUTEUIL INCLINABLE SANS BRAS	24x40x30/39	2190	2315	2400	2490	2600	2700	1775	1900	2040
086 CAUSEUSE SANS BRAS ALLONGEE GAUCHE	68x40x30/39	3875	4090	4315	4525	4765	4940	2950	3100	3250
088 FAUTEUIL SANS BRAS ALLONGE GAUCHE	45x40x30/39	2475	2650	2825	2975	3150	3300	1875	1965	2065
089 FAUTEUIL SANS BRAS ALLONGE DROIT	45x40x30/39	2475	2650	2825	2975	3150	3300	1875	1965	2065
095 SOFA APPARTEMENT	81x40x30/39	5140	5415	5725	6000	6300	6615	3950	4140	4300
096 SOFA APPARTEMENT BRAS GAUCHE	71x40x30/39	4425	4650	4915	5165	5400	5650	3375	3540	3725
097 SOFA APPARTEMENT BRAS DROIT	71x40x30/39	4425	4650	4915	5165	5400	5650	3375	3540	3725
124 POUF AVEC RANGEMENT	30x22x17	1300	1350	1425	1500	1565	1625	1090	1115	1150
138 BRAS CENTRE	7x40x23	615	675	765	825	900	965	465	525	575
147 BRAS À ANGLE	7/16.5x40x23	765	825	915	975	1025	1090	575	615	650
154 TABLE REMBOURRÉE ANGULAIRE	7/34x32.5x19	1100	1165	1275	1325	1390	1440	940	975	1000
163 FAUT. DBL INCL. BERCANT PIVOTANT	33 x 34 x 42	3700	3940	4150	4340	4575	4790	2900	2990	3075
165 FAUTEUIL DOUBLE INCLINABLE	51x40x30/39	3775	3975	4215	4425	4625	4840	3000	3125	3265
167 SOFA APP. SANS BRAS ALLONGE GAUCHE	82x40x30/39	4325	4600	4865	5140	5390	5650	3290	3465	3650
168 SOFA APP. SANS BRAS ALLONGE DROIT	82x40x30/39	4325	4600	4865	5140	5390	5650	3290	3465	3650



## JAMES

Modèle avec appui-tête ajustable (2 sur 055). Couture: En tissu petit fil & en cuir gros fil plat. Coussins de siège avec mousse mémoire. Items chaise longue dos incl. avec méc. "Push Back".

Config SECT'L & CINÉ: Pour avoir 1 BRAS entre 2 sièges, utilisez item bras 138 ou 147. Ces items ne peuvent pas être utilisés pour DÉBUTER ou TERMINER une rangée.

OPTIONS - Fournir DESSIN de votre config:

Petit Bras 6": au même prix.

Patte sur bras LARGE : LG189 métal (noire ou chrome) ou LG103. PETIT bras: LG64 métal ou LG08 bois (spécifiez couleur).

Table #154: Spécifiez couleur du dessus de table en bois.

Faut. 043-163 : base en bois, ajoutez \$415; spécifiez couleur.

Accessoires: Ancrage \$90 ch | Tablette pivotante & porte verre à vin \$50 ch, Porte tablette \$100 & Lampe DEL \$125.

Porte-Gobelet (N/D sur petit bras 6"): Sur items MANUELS: Porte-gobelet NOIR \$65/ch. Sur items MOTORISÉS: Porte-gobelet DEL (noire) avec contrôle du méc. & éclairage DEL à la base du faut. ajoutez \$125 ch. Si PAS de porte-gobelet avec contrôle, boutons tactiles seront installés.

Option PREMIUM (Seul. avec option MOTORISÉ): Repose-pied pleine jambe + rembourrage de sièges avec mousse modelée & mousse mémoire 1" sur l'ens. du mobilier; AJOUTEZ \$75/siège. Section allongée d'un item compte pour 1 siège & chaise pour 2 sièges.

Mécanisme motorisé incl. ajoutez \$315/méc. Pour SANS FIL (batterie) \$625/méc.

NB: 2 sièges incl. SÉPARÉS par 055 & 154 ne peuvent pas ouvrir en même temps

Description	L x P x H	Cuir						Tissu		
		10 Pony	20 Hugo Madras Softy	30 Empire Fantasy Illusion Lotus Tucson Utah Vintage Yukon	40 Elegance Princess Santiago Sensation Sunset Trina	50 Bull Cassiope Dublin	60 Caress	A	B COM	C
169 FAUTEUIL DOUBLE INCLINABLE BRAS GAUCHE	41x40x30/39	3050	3240	3400	3565	3725	3875	2415	2525	2690
170 FAUTEUIL DOUBLE INCLINABLE BRAS DROIT	41x40x30/39	3050	3240	3400	3565	3725	3875	2415	2525	2690
171 FAUTEUIL DOUBLE INCLINABLE SANS BRAS	31x40x30/39	2415	2525	2700	2825	2950	3065	1900	2025	2125
173 CHAISE LONGUE DOUBLE BRAS GAUCHE	41x62x30/39	3240	3425	3640	3825	4000	4215	2465	2625	2790
174 CHAISE LONGUE DOUBLE BRAS DROIT	41x62x30/39	3240	3425	3640	3825	4000	4215	2465	2625	2790
175 FAUTEUIL DOUBLE BRAS GAUCHE	41x40x30/39	2740	2915	3065	3250	3400	3565	2090	2225	2365
176 FAUTEUIL DOUBLE BRAS DROIT	41x40x30/39	2740	2915	3065	3250	3400	3565	2090	2225	2365
177 FAUTEUIL DOUBLE SANS BRAS	31x40x30/39	2090	2225	2375	2490	2625	2750	1575	1700	1815
178 FAUTEUIL DOUBLE SANS BRAS ALLONGE-G	52x40x30/39	2675	2840	3025	3225	3390	3565	2040	2150	2315
179 FAUTEUIL DOUBLE SANS BRAS ALLONGE-D	52x40x30/39	2675	2840	3025	3225	3390	3565	2040	2150	2315
230 CHAISE LONGUE DOUBLE DOS INCL. BRAS-G	41x62x30/39	3540	3750	3950	4150	4325	4525	2740	2915	3050
231 CHAISE LONGUE DOUBLE DOS INCL. BRAS-D	41x62x30/39	3540	3750	3950	4150	4325	4525	2740	2915	3050
232 CHAISE LONGUE DOS INCLINABLE BRAS-G	34x62x30/39	3290	3440	3590	3750	3875	4015	2515	2675	2790
233 CHAISE LONGUE DOS INCLINABLE BRAS-D	34x62x30/39	3290	3440	3590	3750	3875	4015	2515	2675	2790
234 SOFA APP. MODULAIRE ALLONGE GAUCHE	96x40/44x30/39	5400	5725	6075	6390	6715	7040	3850	4075	4300
235 SOFA APP. MODULAIRE ALLONGE DROIT	96x40/44x30/39	5400	5725	6075	6390	6715	7040	3850	4075	4300
<b>CONFIGURATIONS</b>										
A CONFIG. (169-177-174)	113X62X30/39	8380	8890	9415	9880	10350	10840	6455	6850	7295
B CONFIG. (096-055-177-170)	115X116X30/39	13005	13755	14530	15235	15990	16700	10015	10515	11095
C CONFIG. (173-177-055-179)	116X96X30/39	11445	12130	12880	13555	14255	14955	8730	9225	9785

## Liste de prix CDN

### JAMES

Description	L x P x H	Cuir						Tissu		
		10 Pony	20 Hugo Madras Softy	30 Empire Fantasy Illusion Lotus Tucson Utah Vintage Yukon	40 Elegance Princess Santiago Sensation Sunset Trina	50 Bull Cassiope Dublin	60 Caress	A	B COM	C
D CONFIG. (169-147-170)	98X45X30/39	6865	7305	7715	8105	8475	8840	5405	5665	6030
E CONFIG. (169-138-171-171-138-170)	158X40X30/39	12160	12880	13730	14430	15150	15810	9560	10150	10780
F CONFIG. (169-147-021-147-170)	175X51X30/39	11405	12095	12820	13430	14050	14705	8830	9305	9905
G CONFIG. (011-009-005)	115X62X30/39	9215	9665	10170	10575	11005	11450	7015	7470	7825
H CONFIG. (041-071-055-061)	102X101X30/39	12460	13135	13765	14370	15080	15665	9765	10215	10695
I CONFIG. (041-061)	91X40X30/39	6830	7180	7525	7865	8240	8540	5340	5565	5790
J CONFIG. (057-042)	68X40X30/39	5430	5730	6040	6330	6630	6900	4280	4455	4625
K CONFIG. (041-147-071-147-042)	123X49X30/39	9450	9995	10580	11070	11580	12080	7555	7910	8290
L CONFIG. (041-147-071-071-147-042)	147X49X30/39	11640	12310	12980	13560	14180	14780	9330	9810	10330
M CONFIG. (232-147-071-071-147-233)	147X77X 30/39	12490	13160	13810	14430	15000	15610	9730	10380	10960

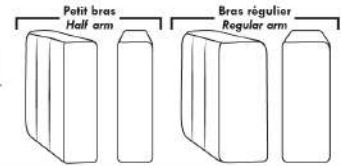

## LINEA 30

### Siège 30" de large | 30" Seat Width

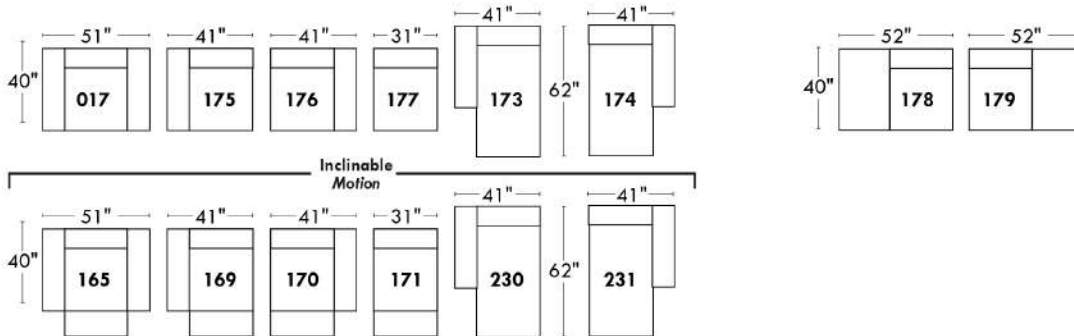
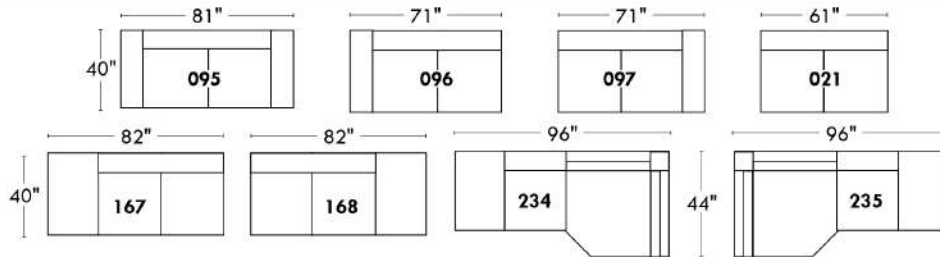

### Spécifications | Specifications

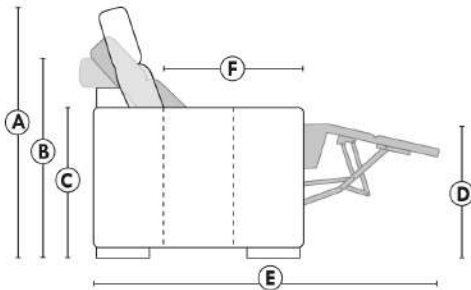

- Appui-tête levé / Headrest up
- Appui-tête baissé / Headrest down
- Complètement incliné / Fully reclined

- (A)** Hauteur complète 39" / Total Height
- (B)** Hauteur appui-tête baissé 30" / Height headrest down
- (C)** Hauteur du bras 24" / Arm Height
- (D)** Hauteur du siège 19,5" / Seat height
- (E)** Profondeur incliné 63" / Depth fully reclined
- (F)** Profondeur d'assise 20" / Seat depth

### Autres | Others

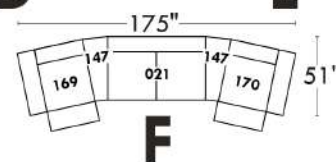
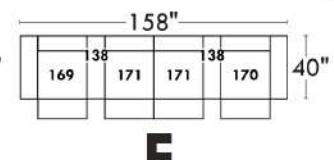
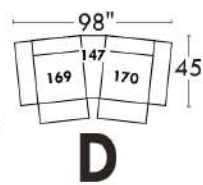
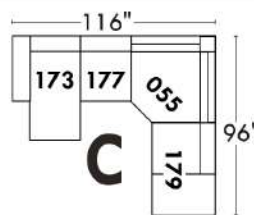
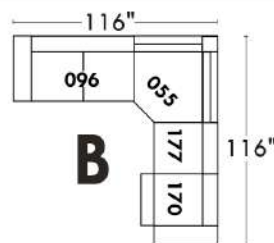
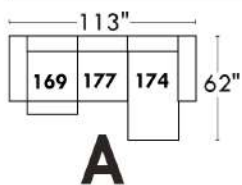
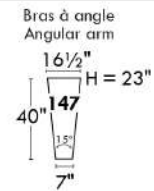
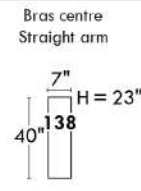
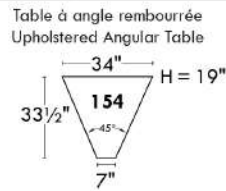
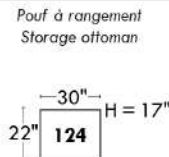
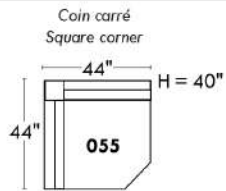

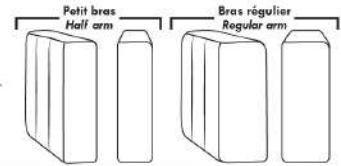

## LINEA 30

### Siège 23" de large | 23" Seat Width

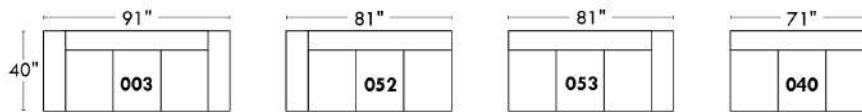
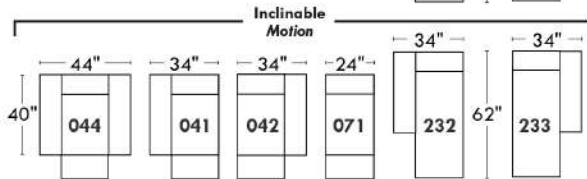
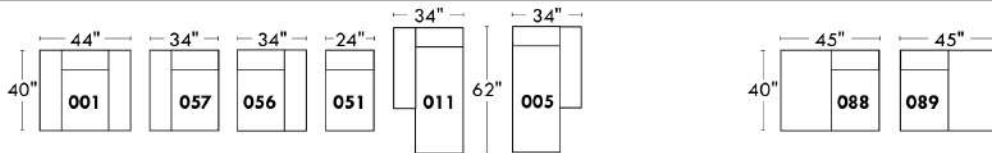
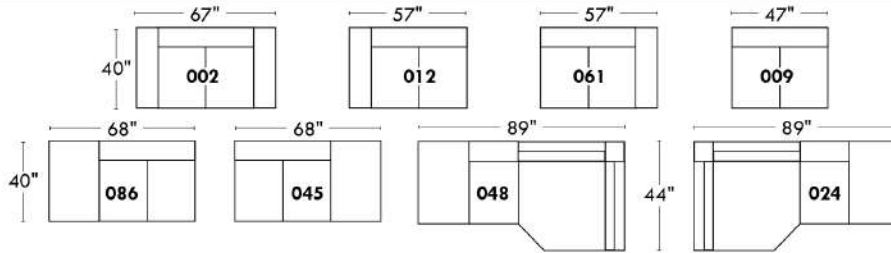

**Fauteuil berçant, pivotant et inclinable**  
**Swivel rocking motion chair**

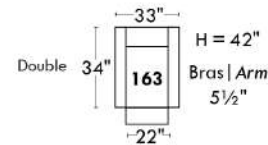
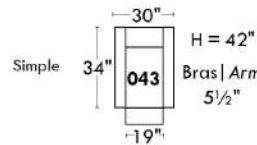

### Autres | Others

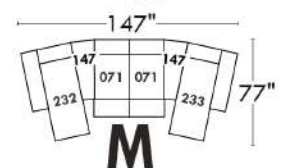
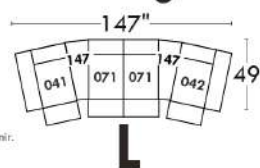
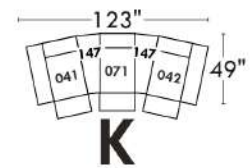
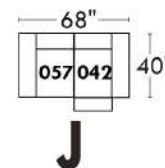
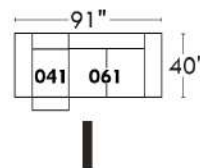
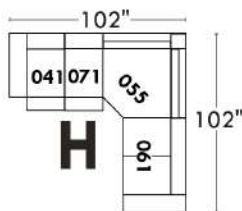
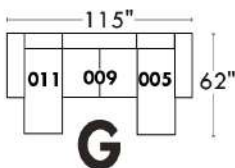
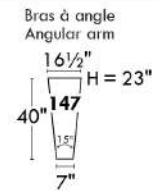
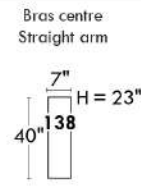
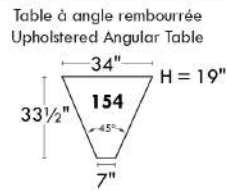
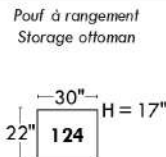
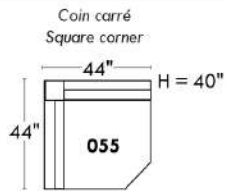

www.jaymar.ca

Toutes les dimensions indiquées sont au pouce près. Nos produits sont fabriqués à la main et des variations mineures peuvent survenir. All dimensions indicated are to the nearest inch. Our product is hand-made and minor variations can occur.



## JESSE

Modèle avec appui-tête ajustable (2 sur coin carré). Couture: En tissu, petit fil & en cuir gros fil plat. Coussins de siège avec mousse mémoire. Chaise longue dos inclinable avec méc. "Push Back". Fauteuils 043 & 163: PAS de BARRE de MÉTAL sur le bras.  
Config SECT'L & CINÉ: Pour avoir 1 BRAS entre 2 sièges, UTILISEZ item bras #138 ou #147. Ces items ne peuvent PAS être utilisés pour DÉBUTER ou TERMINER une rangée.

OPTIONS - Fournir DESSIN de votre config:

Patte: LG189 métal (noire ou chrome) ou LG103 bois (spécifiez couleur). | Table (154): Spécifiez couleur du dessus de table en bois.

Faut. 043-163 : avec base en bois, ajoutez \$415 (spécifiez couleur).

Accessoires: Ancrage \$90 ch. | Tablette pivotante & porte verre à vin \$50 ch., Porte tablette \$100 & Lampe DEL \$125.

Porte-gobelet: Sur items MANUELS: Porte-gobelet large NOIR 65\$/ch. Sur items MOTORISÉS: Porte-gobelet DEL (noir) avec contrôle du méc. & éclairage DEL à la base du fauteuil ajoutez 125\$ ch. Si PAS de porte-gobelet avec contrôle, des boutons tactiles seront installés.

Option PREMIUM (Seul. avec option MOTORISÉ): Repose-pied pleine jambe + rembourrage de sièges avec mousse modelée et mousse mémoire 1" sur l'ens. du mobilier; AJOUTEZ \$75/siège. Section allongée d'un item compte pour 1 siège & chaise longue pour 2 sièges.

Mécanisme motorisé incl. ajoutez \$315/méc. Le SANS FIL (batterie) ajoutez \$625.

NB: 2 sièges inclinables SÉPARÉS par 055 ou 154 ne peuvent pas ouvrir en même temps.

Description	L x P x H	Cuir						Tissu		
		10 Pony	20 Hugo Madras Softy	30 Empire Fantasy Illusion Lotus Tucson Utah Vintage Yukon	40 Elegance Princess Santiago Sensation Sunset Trina	50 Bull Cassiope Dublin	60 Caress	A	B COM	C
001 FAUTEUIL	44X40X30/39	3325	3525	3750	3940	4140	4315	2615	2715	2800
002 CAUSEUSE	67X40X30/39	4765	4975	5250	5475	5725	5965	3700	3840	3975
003 SOFA	91X40X30/39	5700	5990	6325	6640	6940	7240	4425	4615	4815
005 CHAISE LONGUE BRAS DROIT	34X62X30/39	3015	3165	3315	3465	3600	3765	2340	2450	2590
009 CAUSEUSE SANS BRAS	47X40X30/39	3315	3465	3640	3775	3925	4050	2515	2690	2825
011 CHAISE LONGUE BRAS GAUCHE	34X62X30/39	3015	3165	3315	3465	3600	3765	2340	2450	2590
012 CAUSEUSE BRAS GAUCHE	57X40X30/39	4025	4250	4465	4640	4840	5025	3115	3265	3400
017 FAUTEUIL DOUBLE	51X40X30/39	3515	3725	3950	4165	4350	4575	2740	2865	3000
021 SOFA APPARTEMENT SANS BRAS	61X40X30/39	3775	3965	4190	4350	4550	4775	2850	3025	3225
024 CAUSEUSE MODULAIRE ALLONGEE DROIT	89x40/44x30/39	5215	5540	5875	6200	6525	6865	3700	3875	4075
040 SOFA SANS BRAS	71X40X30/39	4265	4475	4675	4890	5125	5325	3265	3450	3650
041 FAUTEUIL INCLINABLE BRAS-G	34X40X30/39	2940	3065	3250	3390	3525	3675	2365	2450	2525
042 FAUTEUIL INCLINABLE BRAS-D	34X40X30/39	2940	3065	3250	3390	3525	3675	2365	2450	2525
043 FAUTEUIL INCLINABLE BERÇANT PIVOTANT	30 x 34 x 42	3615	3815	4040	4265	4465	4665	2890	2975	3065
044 FAUTEUIL INCLINABLE	44X40X30/39	3650	3840	4025	4250	4450	4625	2940	3025	3125
045 CAUSEUSE SANS BRAS ALLONGEE DROIT	68X40X30/39	3875	4090	4315	4525	4765	4940	2950	3100	3250
048 CAUSEUSE MODULAIRE ALLONGEE GAUCHE	89x40/44x30/39	5215	5540	5875	6200	6525	6865	3700	3875	4075
051 FAUTEUIL SANS BRAS	24X40X30/39	1915	2025	2125	2225	2340	2415	1440	1550	1640
052 SOFA BRAS GAUCHE	81X40X30/39	4975	5250	5515	5765	6025	6290	3840	4015	4240
053 SOFA BRAS DROIT	81X40X30/39	4975	5250	5515	5765	6025	6290	3840	4015	4240





## JESSE

Modèle avec appui-tête ajustable (2 sur coin carré). Couture: En tissu, petit fil & en cuir gros fil plat. Coussins de siège avec mousse mémoire. Chaise longue dos inclinable avec méc. "Push Back". Fauteuils 043 & 163: PAS de BARRE de MÉTAL sur le bras.  
Config SECT'L & CINÉ: Pour avoir 1 BRAS entre 2 sièges, UTILISEZ item bras #138 ou #147. Ces items ne peuvent PAS être utilisés pour DÉBUTER ou TERMINER une rangée.

OPTIONS - Fournir DESSIN de votre config:

Patte: LG189 métal (noire ou chrome) ou LG103 bois (spécifiez couleur). | Table (154): Spécifiez couleur du dessus de table en bois.

Faut. 043-163 : avec base en bois, ajoutez \$415 (spécifiez couleur).

Accessoires: Ancrage \$90 ch. | Tablette pivotante & porte verre à vin \$50 ch., Porte tablette \$100 & Lampe DEL \$125.

Porte-gobelet: Sur items MANUELS: Porte-gobelet large NOIR 65\$/ch. Sur items MOTORISÉS: Porte-gobelet DEL (noir) avec contrôle du méc. & éclairage DEL à la base du fauteuil ajoutez 125\$ ch. Si PAS de porte-gobelet avec contrôle, des boutons tactiles seront installés.

Option PREMIUM (Seul. avec option MOTORISÉ): Repose-pied pleine jambe + rembourrage de sièges avec mousse modelée et mousse mémoire 1" sur l'ens. du mobilier; AJOUTEZ \$75/siège. Section allongée d'un item compte pour 1 siège & chaise longue pour 2 sièges.

Mécanisme motorisé incl. ajoutez \$315/méc. Le SANS FIL (batterie) ajoutez \$625.

NB: 2 sièges inclinables SÉPARÉS par 055 ou 154 ne peuvent pas ouvrir en même temps.

Description	L x P x H	Cuir						Tissu		
		10 Pony	20 Hugo Madras Softy	30 Empire Fantasy Illusion Lotus Tucson Utah Vintage Yukon	40 Elegance Princess Santiago Sensation Sunset Trina	50 Bull Cassiope Dublin	60 Caress	A	B COM	C
055 COIN CARRE	44X44X30/39	3440	3640	3840	4015	4240	4425	2650	2750	2865
056 FAUTEUIL BRAS DROIT	34X40X30/39	2625	2775	2940	3065	3240	3375	2040	2125	2225
057 FAUTEUIL BRAS GAUCHE	34X40X30/39	2625	2775	2940	3065	3240	3375	2040	2125	2225
061 CAUSEUSE BRAS DROIT	57X40X30/39	4025	4250	4465	4640	4840	5025	3115	3265	3400
071 FAUTEUIL INCLINABLE SANS BRAS	24X40X30/39	2225	2340	2425	2515	2625	2725	1775	1900	2040
086 CAUSEUSE SANS BRAS ALLONGEE GAUCHE	68X40X30/39	3875	4090	4315	4525	4765	4940	2950	3100	3250
088 FAUTEUIL SANS BRAS ALLONGE GAUCHE	45X40X30/39	2475	2650	2825	2975	3150	3300	1875	1965	2065
089 FAUTEUIL SANS BRAS ALLONGE DROIT	45X40X30/39	2475	2650	2825	2975	3150	3300	1875	1965	2065
095 SOFA APPARTEMENT	81X40X30/39	5190	5475	5790	6090	6375	6675	4000	4200	4350
096 SOFA APPARTEMENT BRAS GAUCHE	71X40X30/39	4490	4740	4975	5215	5465	5715	3440	3600	3790
097 SOFA APPARTEMENT BRAS DROIT	71X40X30/39	4490	4740	4975	5215	5465	5715	3440	3600	3790
124 POUF AVEC RANGEMENT	30X22X17	1300	1350	1425	1500	1565	1625	1090	1115	1150
138 BRAS CENTRE	7X40X23	615	675	765	825	900	965	465	525	575
147 BRAS À ANGLE	7/16.5X40X23	765	825	915	975	1025	1090	575	615	650
154 TABLE REMBOURRÉE ANGULAIRE	7/34X32.5X19	1100	1165	1275	1325	1390	1440	940	975	1000
163 FAUT. DBL INCL. BERCANT PIVOTANT	33 x 34 x 42	3700	3940	4150	4340	4575	4790	2900	2990	3075
165 FAUTEUIL DOUBLE INCLINABLE	51X40X30/39	3840	4025	4275	4490	4675	4890	3065	3225	3325
167 SOFA APP. SANS BRAS ALLONGE GAUCHE	82X40X30/39	4325	4600	4865	5140	5390	5650	3290	3465	3650
168 SOFA APP. SANS BRAS ALLONGE DROIT	82X40X30/39	4325	4600	4865	5140	5390	5650	3290	3465	3650
169 FAUTEUIL DOUBLE INCLINABLE BRAS GAUCHE	41X40X30/39	3125	3290	3465	3640	3790	3950	2490	2625	2750
170 FAUTEUIL DOUBLE INCLINABLE BRAS DROIT	41X40X30/39	3125	3290	3465	3640	3790	3950	2490	2625	2750



## JESSE

Modèle avec appui-tête ajustable (2 sur coin carré). Couture: En tissu, petit fil & en cuir gros fil plat. Coussins de siège avec mousse mémoire. Chaise longue dos inclinable avec méc. "Push Back". Fauteuils 043 & 163: PAS de BARRE de MÉTAL sur le bras.  
Config SECT'L & CINÉ: Pour avoir 1 BRAS entre 2 sièges, UTILISEZ item bras #138 ou #147. Ces items ne peuvent PAS être utilisés pour DÉBUTER ou TERMINER une rangée.

OPTIONS - Fournir DESSIN de votre config:

Patte: LG189 métal (noire ou chrome) ou LG103 bois (spécifiez couleur). | Table (154): Spécifiez couleur du dessus de table en bois.

Faut. 043-163 : avec base en bois, ajoutez \$415 (spécifiez couleur).

Accessoires: Ancrage \$90 ch. | Tablette pivotante & porte verre à vin \$50 ch., Porte tablette \$100 & Lampe DEL \$125.

Porte-gobelet: Sur items MANUELS: Porte-gobelet large NOIR 65\$/ch. Sur items MOTORISÉS: Porte-gobelet DEL (noir) avec contrôle du méc. & éclairage DEL à la base du fauteuil ajoutez 125\$ ch. Si PAS de porte-gobelet avec contrôle, des boutons tactiles seront installés.

Option PREMIUM (Seul. avec option MOTORISÉ): Repose-pied pleine jambe + rembourrage de sièges avec mousse modelée et mousse mémoire 1" sur l'ens. du mobilier; AJOUTEZ \$75/siège. Section allongée d'un item compte pour 1 siège & chaise longue pour 2 sièges.

Mécanisme motorisé incl. ajoutez \$315/méc. Le SANS FIL (batterie) ajoutez \$625.

NB: 2 sièges inclinables SÉPARÉS par 055 ou 154 ne peuvent pas ouvrir en même temps.

Description	L x P x H	Cuir						Tissu		
		10 Pony	20 Hugo Madras Softy	30 Empire Fantasy Illusion Lotus Tucson Utah Vintage Yukon	40 Elegance Princess Santiago Sensation Sunset Trina	50 Bull Cassiope Dublin	60 Caress	A	B COM	C
171 FAUTEUIL DOUBLE INCLINABLE SANS BRAS	31X40X30/39	2415	2525	2700	2825	2950	3065	1900	2025	2125
173 CHAISE LONGUE DOUBLE BRAS GAUCHE	41X62X30/39	3290	3475	3700	3875	4075	4275	2525	2715	2865
174 CHAISE LONGUE DOUBLE BRAS DROIT	41X62X30/39	3290	3475	3700	3875	4075	4275	2525	2715	2865
175 FAUTEUIL DOUBLE BRAS GAUCHE	41X40X30/39	2800	2965	3150	3300	3465	3640	2150	2315	2415
176 FAUTEUIL DOUBLE BRAS DROIT	41X40X30/39	2800	2965	3150	3300	3465	3640	2150	2315	2415
177 FAUTEUIL DOUBLE SANS BRAS	31X40X30/39	2090	2225	2375	2490	2625	2750	1575	1700	1815
178 FAUTEUIL DOUBLE SANS BRAS ALLONGE-G	52X40X30/39	2675	2840	3025	3225	3390	3565	2040	2150	2315
179 FAUTEUIL DOUBLE SANS BRAS ALLONGE-D	52X40X30/39	2675	2840	3025	3225	3390	3565	2040	2150	2315
230 CHAISE LONGUE DOUBLE DOS INCL. BRAS-G	41X62X30/39	3640	3825	4015	4240	4425	4615	2800	2965	3125
231 CHAISE LONGUE DOUBLE DOS INCL. BRAS-D	41X62X30/39	3640	3825	4015	4240	4425	4615	2800	2965	3125
232 CHAISE LONGUE DOS INCLINABLE BRAS-G	34X62X30/39	3350	3500	3665	3815	3950	4090	2600	2725	2850
233 CHAISE LONGUE DOS INCLINABLE BRAS-D	34X62X30/39	3350	3500	3665	3815	3950	4090	2600	2725	2850
234 SOFA APP. MODULAIRE ALLONGE GAUCHE	96x40/44x30/39	5400	5725	6075	6390	6715	7040	3850	4075	4300
235 SOFA APP. MODULAIRE ALLONGE DROIT	96x40/44x30/39	5400	5725	6075	6390	6715	7040	3850	4075	4300
<b>CONFIGURATIONS</b>										
A CONFIG. (169-177-174)	113X62X30/39	8505	8990	9540	10005	10490	10975	6590	7040	7430
B CONFIG. (096-055-177-170)	115X116X30/39	13145	13895	14655	15360	16120	16840	10155	10675	11220
C CONFIG. (173-177-055-179)	116X96X30/39	11495	12180	12940	13605	14330	15015	8790	9315	9860
D CONFIG. (169-147-170)	98X45X30/39	7015	7405	7845	8255	8605	8990	5555	5865	6150
E CONFIG. (169-138-171-171-138-170)	158X40X30/39	12310	12980	13860	14580	15280	15960	9710	10350	10900
F CONFIG. (169-147-021-147-170)	175X51X30/39	11555	12195	12950	13580	14180	14855	8980	9505	10025

## Liste de prix CDN

### JESSE

Description	L x P x H	Cuir						Tissu		
		10 Pony	20 Hugo Madras Softy	30 Empire Fantasy Illusion Lotus Tucson Utah Vintage Yukon	40 Elegance Princess Santiago Sensation Sunset Trina	50 Bull Cassiope Dublin	60 Caress	A	B COM	C
G CONFIG. (011-009-005)	115X62X30/39	9345	9795	10270	10705	11125	11580	7195	7590	8005
H CONFIG. (041-071-055-061)	102X101X30/39	12630	13295	13980	14560	15230	15850	9905	10365	10830
I CONFIG. (041-061)	91X40X30/39	6965	7315	7715	8030	8365	8700	5480	5715	5925
J CONFIG. (057-042)	68X40X30/39	5565	5840	6190	6455	6765	7050	4405	4575	4750
K CONFIG. (041-147-071-147-042)	123X49X30/39	9635	10120	10755	11245	11725	12255	7655	8030	8390
L CONFIG. (041-147-071-071-147-042)	147X49X30/39	11860	12460	13180	13760	14350	14980	9430	9930	10430
M CONFIG. (232-147-071-071-147-233)	147X77X30/39	12680	13330	14010	14610	15200	15810	9900	10480	11080

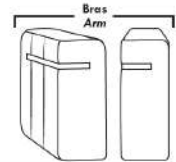

## LINEA 30

### Siège 30" de large | 30" Seat Width

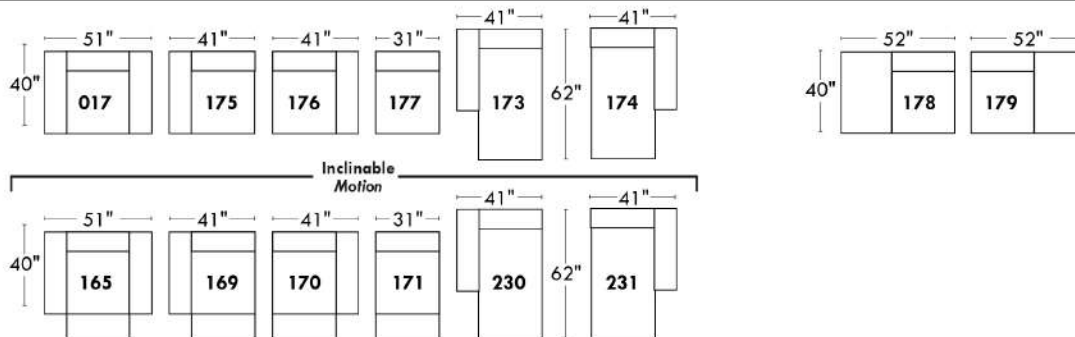
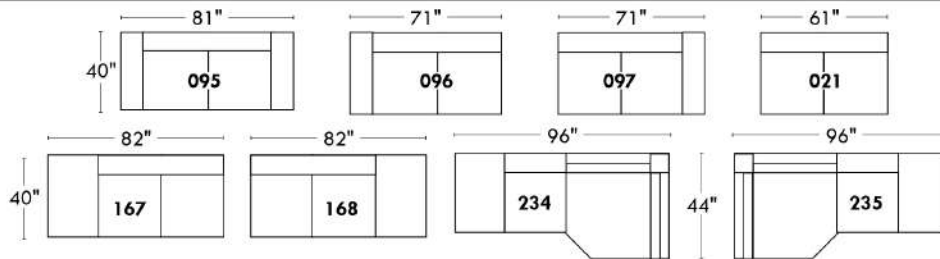

### Spécifications | Specifications

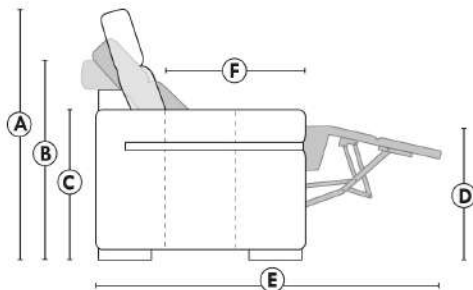

- Appui-tête levé / Headrest up
- Appui-tête baissé / Headrest down
- Complètement incliné / Fully reclined

- (A)** Hauteur complète 39" / Total Height
- (B)** Hauteur appui-tête baissé 30" / Height headrest down
- (C)** Hauteur du bras 24" / Arm Height
- (D)** Hauteur du siège 19,5" / Seat height
- (E)** Profondeur incliné 63" / Depth fully reclined
- (F)** Profondeur d'assise 20" / Seat depth

### Autres | Others

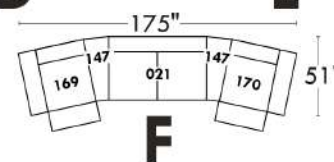
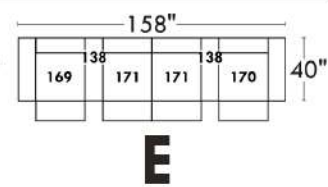
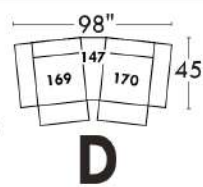
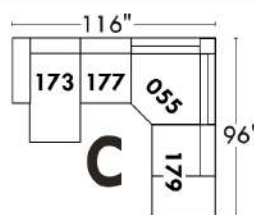
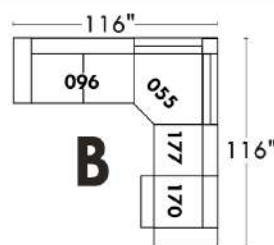
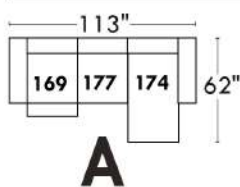
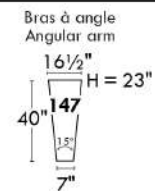
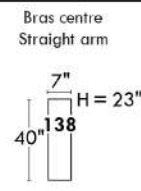
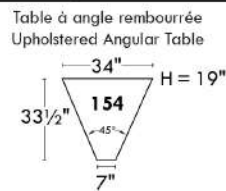
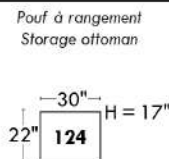
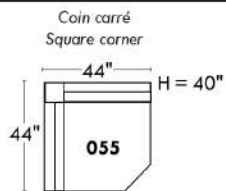

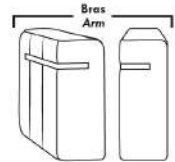

**LINEA 30**

## Siège 23" de large | 23" Seat Width

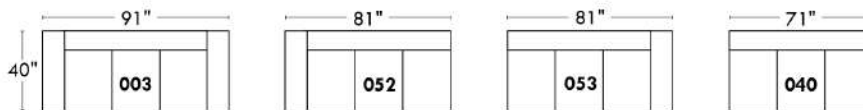
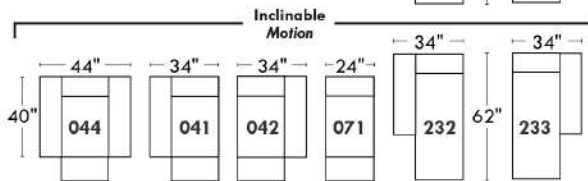
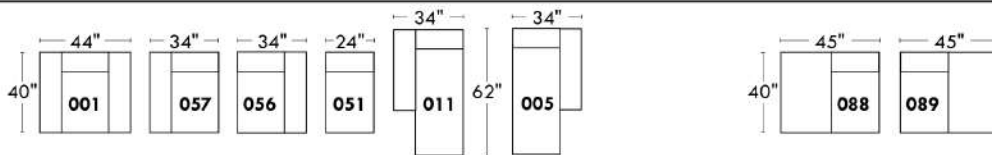
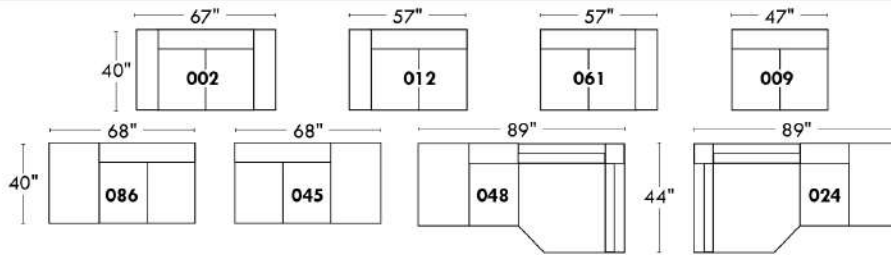

**Fauteuil berçant, pivotant et inclinable**

**Swivel rocking motion chair**

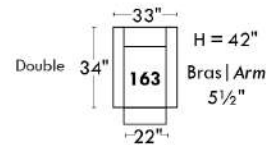
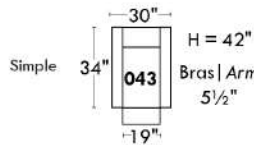

## Autres | Others

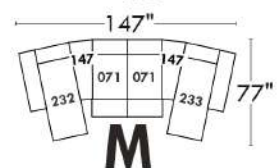
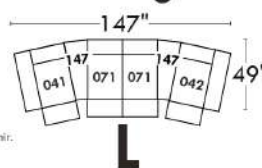
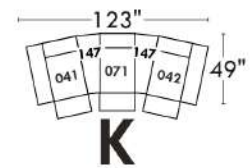
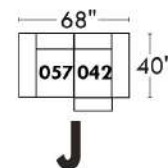
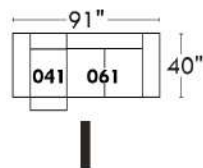
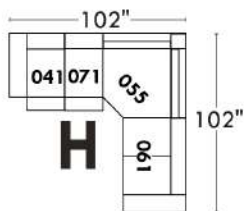
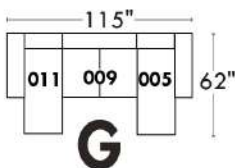
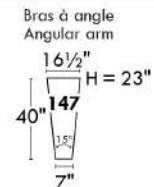
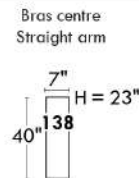
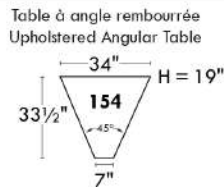
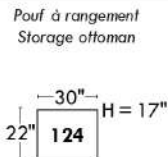
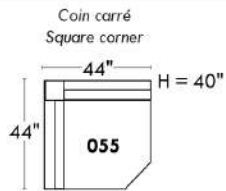

www.jaymar.ca

Toutes les dimensions indiquées sont au pouce près. Nos produits sont fabriqués à la main et des variations mineures peuvent survenir.  
All dimensions indicated are to the nearest inch. Our product is hand-made and minor variations can occur.

## JULIANNE

Modèle avec appui-tête ajustable inclus avec tous les items (2 sur coin carré). Appui-tête FIXE sur Centre Rond. Couture: Petit fil en tissu et en cuir. Fauteuils inclinables, berçants, pivotants (items 043 & 163 seulement): coussin de siège avec mousse mémoire 1 po. Items chaise longue dos inclinable avec mécanisme "Push Back"; espace du mur: 10".

OPTIONS - Fournir DESSIN de votre config.:

Petit Bras 6": au même prix.

Pattes (spécifiez couleur): Sur bras LARGE LG08 bois. Sur PETIT Bras: LG195 bois.

Choix de profondeur d'assise : 20" ou \*22". \*Le 22" N/D sur fauteuils #043 et #163.

Faut. 043-163 : avec base en bois, ajoutez \$415 (spécifiez couleur).

Option PREMIUM (disponible seulement avec l'option MOTORISÉ): Repose-pied pleine jambe + rembourrage des sièges avec mousse modelée et couche de mousse mémoire 1 po sur l'ensemble du mobilier (autant fixe qu'inclinable); AJOUTEZ \$75/siège. Section allongée d'un item compte pour 1 siège & chaise longue pour 2 sièges.

Mécanisme motorisé inclinable avec bouton tactile ajoutez 315\$/mécanisme. Pour le SANS FIL (batterie) ajoutez \$625/méc.

NB: 2 sièges inclinables SÉPARÉS par un centre rond (050) ou un coin carré (055) ne peuvent pas ouvrir en même temps.

Description	L x P x H	Cuir						Tissu		
		10 Pony	20 Hugo Madras Softy	30 Empire Fantasy Illusion Lotus Tucson Utah Vintage Yukon	40 Elegance Princess Santiago Sensation Sunset Trina	50 Bull Cassiope Dublin	60 Caress	A	B COM	C
001 FAUTEUIL	40 x 40 x 33/40	3100	3290	3465	3650	3840	4000	2350	2425	2515
002 CAUSEUSE	63 x 40 x 33/40	4500	4765	4975	5225	5475	5725	3350	3500	3650
003 SOFA	87 x 40 x 33/40	5415	5725	6025	6325	6640	6940	4015	4240	4440
005 CHAISE LONGUE BRAS DROIT	32 x 62 x 33/40	2950	3100	3265	3400	3565	3715	2215	2350	2475
009 CAUSEUSE SANS BRAS	47 x 40 x 33/40	3350	3500	3650	3815	3950	4125	2500	2675	2815
011 CHAISE LONGUE BRAS GAUCHE	32 x 62 x 33/40	2950	3100	3265	3400	3565	3715	2215	2350	2475
012 CAUSEUSE BRAS GAUCHE	55 x 40 x 33/40	3925	4125	4290	4475	4650	4840	2940	3065	3225
017 FAUTEUIL DOUBLE	47 x 40 x 33/40	3300	3515	3725	3940	4165	4350	2465	2600	2740
021 SOFA APPARTEMENT SANS BRAS	61 x 40 x 33/40	3790	3975	4190	4365	4575	4790	2840	3015	3175
024 CAUSEUSE MODULAIRE ALLONGEE DROIT	89x40/44x33/40	5215	5540	5875	6215	6565	6890	3640	3825	3990
040 SOFA SANS BRAS	71 x 40 x 33/40	4275	4490	4690	4915	5140	5340	3225	3400	3600
041 FAUTEUIL INCLINABLE BRAS-G	32 x 40 x 33/40	2850	3000	3125	3275	3400	3540	2240	2350	2450
042 FAUTEUIL INCLINABLE BRAS-D	32 x 40 x33/40	2850	3000	3125	3275	3400	3540	2240	2350	2450
043 FAUTEUIL INCLINABLE BERÇANT PIVOTANT	30/33 x 34 x 42	3615	3815	4025	4250	4465	4665	2890	2975	3050
044 FAUTEUIL INCLINABLE	40 x 40 x33/40	3425	3600	3790	3965	4165	4325	2690	2775	2850
045 CAUSEUSE SANS BRAS ALLONGEE DROIT	68 x 40 x 33/40	3940	4150	4325	4525	4740	4925	2950	3100	3265
048 CAUSEUSE MODULAIRE ALLONGEE GAUCHE	89x40/44x33/40	5215	5540	5875	6215	6565	6890	3640	3825	3990
050 CENTRE ROND	49 x 49 x 33	2950	3150	3350	3540	3750	3940	2090	2215	2325
051 FAUTEUIL SANS BRAS	24 x 40 x 33/40	1965	2065	2175	2300	2390	2490	1500	1600	1700

## JULIANNE

Modèle avec appui-tête ajustable inclus avec tous les items (2 sur coin carré). Appui-tête FIXE sur Centre Rond. Couture: Petit fil en tissu et en cuir.  
Fauteuils inclinables, berçants, pivotants (items 043 & 163 seulement): coussin de siège avec mousse mémoire 1 po. Items chaise longue dos inclinable avec mécanisme "Push Back"; espace du mur: 10".

OPTIONS - Fournir DESSIN de votre config.:

Petit Bras 6": au même prix.

Pattes (spécifiez couleur): Sur bras LARGE LG08 bois. Sur PETIT Bras: LG195 bois.

Choix de profondeur d'assise : 20" ou \*22". \*Le 22" N/D sur fauteuils #043 et #163.

Faut. 043-163 : avec base en bois, ajoutez \$415 (spécifiez couleur).

Option PREMIUM (disponible seulement avec l'option MOTORISÉ): Repose-pied pleine jambe + rembourrage des sièges avec mousse modelée et couche de mousse mémoire 1 po sur l'ensemble du mobilier (autant fixe qu'inclinable); AJOUTEZ \$75/siège. Section allongée d'un item compte pour 1 siège & chaise longue pour 2 sièges.

Mécanisme motorisé inclinable avec bouton tactile ajoutez 315\$/mécanisme. Pour le SANS FIL (batterie) ajoutez \$625/méc.

NB: 2 sièges inclinables SÉPARÉS par un centre rond (050) ou un coin carré (055) ne peuvent pas ouvrir en même temps.

Description	L x P x H	Cuir						Tissu		
		10 Pony	20 Hugo Madras Softy	30 Empire Fantasy Illusion Lotus Tucson Utah Vintage Yukon	40 Elegance Princess Santiago Sensation Sunset Trina	50 Bull Cassiope Dublin	60 Caress	A	B COM	C
052 SOFA BRAS GAUCHE	79 x 40 x 33/40	4850	5125	5375	5640	5875	6140	3640	3825	3990
053 SOFA BRAS DROIT	79 x 40 x 33/40	4850	5125	5375	5640	5875	6140	3640	3825	3990
055 COIN CARRE	44 x 44 x 33/40	3465	3665	3865	4050	4265	4465	2625	2740	2840
056 FAUTEUIL BRAS DROIT	32 x 40 x 33/40	2515	2690	2825	2975	3125	3290	1900	2000	2075
057 FAUTEUIL BRAS GAUCHE	32 x 40 x 33/40	2515	2690	2825	2975	3125	3290	1900	2000	2075
061 CAUSEUSE BRAS DROIT	55 x 40 x 33/40	3925	4125	4290	4475	4650	4840	2940	3065	3225
071 FAUTEUIL INCLINABLE SANS BRAS	24 x 40 x 33/40	2315	2390	2475	2565	2675	2750	1825	1950	2065
086 CAUSEUSE SANS BRAS ALLONGEE GAUCHE	68 x 40 x 33/40	3940	4150	4325	4525	4740	4925	2950	3100	3265
088 FAUTEUIL SANS BRAS ALLONGE GAUCHE	45 x 40 x 33/40	2525	2715	2865	3040	3225	3375	1915	2025	2125
089 FAUTEUIL SANS BRAS ALLONGE DROIT	45 x 40 x 33/40	2525	2715	2865	3040	3225	3375	1915	2025	2125
095 SOFA APPARTEMENT	77 x 40 x 33/40	4925	5215	5500	5790	6090	6375	3700	3865	4015
096 SOFA APPARTEMENT BRAS GAUCHE	69 x 40 x 33/40	4340	4600	4840	5090	5325	5565	3275	3450	3640
097 SOFA APPARTEMENT BRAS DROIT	69 x 40 x 33/40	4340	4600	4840	5090	5325	5565	3275	3450	3640
124 POUF AVEC RANGEMENT	30 x 22 x 17	1300	1350	1415	1475	1540	1600	1090	1115	1150
163 FAUT. DBL INCL. BERÇANT PIVOTANT	33/36 X 34 X 42	3700	3940	4150	4340	4575	4790	2900	2990	3065
165 FAUTEUIL DOUBLE INCLINABLE	47 x 40 x 33/40	3650	3850	4025	4250	4450	4640	2800	2940	3065
167 SOFA APP. SANS BRAS ALLONGE GAUCHE	82 x 40 x 33/40	4350	4625	4875	5150	5400	5665	3290	3465	3650
168 SOFA APP. SANS BRAS ALLONGE DROIT	82 x 40 x 33/40	4350	4625	4875	5150	5400	5665	3290	3465	3650
169 FAUTEUIL DOUBLE INCLINABLE BRAS GAUCHE	39 x 40 x 33/40	3050	3240	3390	3565	3725	3900	2390	2500	2625
170 FAUTEUIL DOUBLE INCLINABLE BRAS DROIT	39 x 40 x 33/40	3050	3240	3390	3565	3725	3900	2390	2500	2625

## JULIANNE

Modèle avec appui-tête ajustable inclus avec tous les items (2 sur coin carré). Appui-tête FIXE sur Centre Rond. Couture: Petit fil en tissu et en cuir.  
Fauteuils inclinables, berçants, pivotants (items 043 & 163 seulement): coussin de siège avec mousse mémoire 1 po. Items chaise longue dos inclinable avec mécanisme "Push Back"; espace du mur: 10".

OPTIONS - Fournir DESSIN de votre config.:

Petit Bras 6": au même prix.

Pattes (spécifiez couleur): Sur bras LARGE LG08 bois. Sur PETIT Bras: LG195 bois.

Choix de profondeur d'assise : 20" ou \*22". \*Le 22" N/D sur fauteuils #043 et #163.

Faut. 043-163 : avec base en bois, ajoutez \$415 (spécifiez couleur).

Option PREMIUM (disponible seulement avec l'option MOTORISÉ): Repose-pied pleine jambe + rembourrage des sièges avec mousse modelée et couche de mousse mémoire 1 po sur l'ensemble du mobilier (autant fixe qu'inclinable); AJOUTEZ \$75/siège. Section allongée d'un item compte pour 1 siège & chaise longue pour 2 sièges.

Mécanisme motorisé inclinable avec bouton tactile ajoutez 315\$/mécanisme. Pour le SANS FIL (batterie) ajoutez \$625/méc.

NB: 2 sièges inclinables SÉPARÉS par un centre rond (050) ou un coin carré (055) ne peuvent pas ouvrir en même temps.

Description	L x P x H	Cuir						Tissu		
		10 Pony	20 Hugo Madras Softy	30 Empire Fantasy Illusion Lotus Tucson Utah Vintage Yukon	40 Elegance Princess Santiago Sensation Sunset Trina	50 Bull Cassiope Dublin	60 Caress	A	B COM	C
171 FAUTEUIL DOUBLE INCLINABLE SANS BRAS	31 x 40 x 33/40	2490	2615	2740	2850	2975	3100	1965	2090	2240
173 CHAISE LONGUE DOUBLE BRAS GAUCHE	39 x 62 x 33/40	3240	3425	3625	3825	4000	4215	2415	2615	2815
174 CHAISE LONGUE DOUBLE BRAS DROIT	39 x 62 x 33/40	3240	3425	3625	3825	4000	4215	2415	2615	2815
175 FAUTEUIL DOUBLE BRAS GAUCHE	39 x 40 x 33/40	2740	2915	3065	3250	3400	3575	2065	2190	2325
176 FAUTEUIL DOUBLE BRAS DROIT	39 x 40 x 33/40	2740	2915	3065	3250	3400	3575	2065	2190	2325
177 FAUTEUIL DOUBLE SANS BRAS	31 x 40 x 33/40	2150	2265	2375	2475	2590	2700	1625	1765	1900
178 FAUTEUIL DOUBLE SANS BRAS ALLONGE-G	52 x 40 x 33/40	2750	2940	3115	3300	3475	3665	2075	2215	2340
179 FAUTEUIL DOUBLE SANS BRAS ALLONGE-D	52 x 40 x 33/40	2750	2940	3115	3300	3475	3665	2075	2215	2340
230 CHAISE LONGUE DOUBLE DOS INCL. BRAS-G	39 X 62 X 33/40	3540	3750	3940	4150	4325	4525	2700	2900	3075
231 CHAISE LONGUE DOUBLE DOS INCL. BRAS-D	39 x 62 x 33/40	3540	3750	3940	4150	4325	4525	2700	2900	3075
232 CHAISE LONGUE DOS INCLINABLE BRAS-G	32 x 62 x 33/40	3290	3440	3590	3750	3900	4025	2465	2600	2740
233 CHAISE LONGUE DOS INCLINABLE BRAS-D	32 x 62 x 33/40	3290	3440	3590	3750	3900	4025	2465	2600	2740
234 SOFA APP. MODULAIRE ALLONGE GAUCHE	96x40/44x33/40	5415	5740	6065	6375	6700	7025	3815	4015	4265
235 SOFA APP. MODULAIRE ALLONGE DROIT	96x40/44x33/40	5415	5740	6065	6375	6700	7025	3815	4015	4265
<b>CONFIGURATIONS</b>										
A CONF. A (169-177-174)	109X62X33/40	8440	8930	9390	9865	10315	10815	6430	6880	7340
B CONF. B (096-055-177-170)	113X114X33/40	13005	13770	14470	15180	15905	16630	9915	10455	11005
C CONF. C (173-177-055-179)	114X96X33/40	11605	12295	12980	13650	14330	15045	8740	9335	9895
D CONF. D (011-009-005)	110X62X33/40	9250	9700	10180	10615	11080	11555	6930	7375	7765
E CONF. E (041-071-055-061)	100X99X33/40	12555	13180	13755	14365	14990	15595	9630	10105	10580



## Liste de prix CDN

### JULIANNE

Description	L x P x H	Cuir						Tissu		
		10 Pony	20 Hugo Madras Softy	30 Empire Fantasy Illusion Lotus Tucson Utah Vintage Yukon	40 Elegance Princess Santiago Sensation Sunset Trina	50 Bull Cassiope Dublin	60 Caress	A	B COM	C
F CONF. F (041-061)	87X40X33/40	6775	7125	7415	7750	8050	8380	5180	5415	5675
G CONF. G (057-042)	64X40X33/40	5365	5690	5950	6250	6525	6830	4140	4350	4525

# JULIANNE

## PARALLELE

33

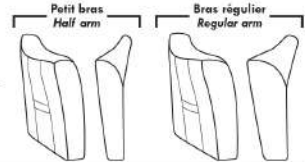

### Items avec siège de 30" | Items with 30" seat

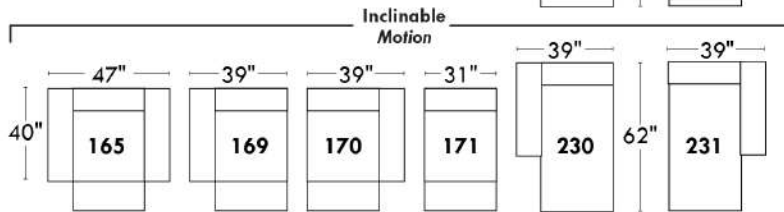
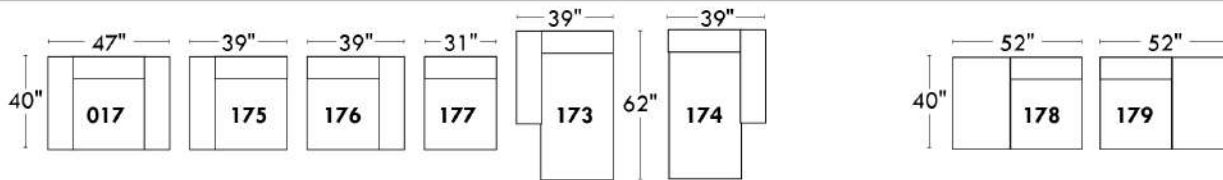
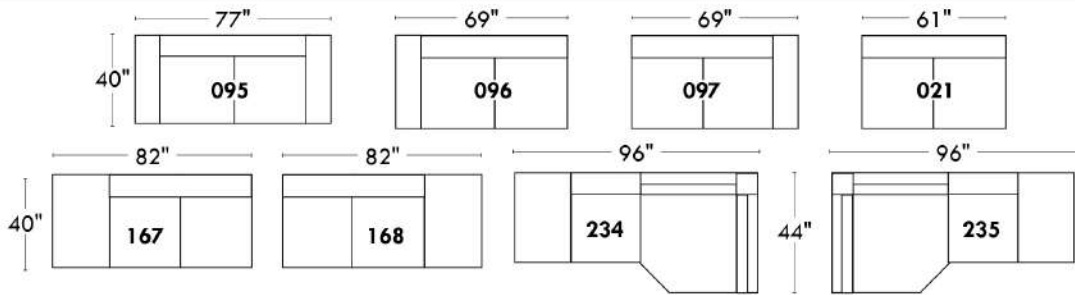

### Spécifications | Specifications

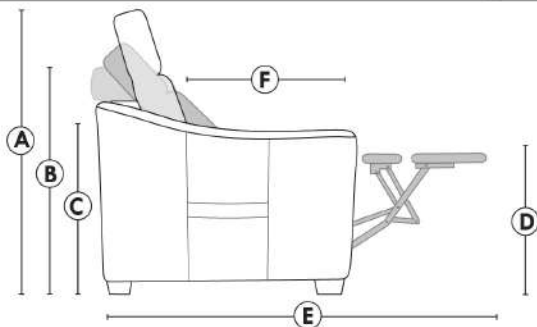

- Appui-tête levé / Headrest up
- Appui-tête baissé / Headrest down
- Complètement incliné / Fully reclined

- (A) Hauteur complète 40" / Total Height
- (B) Hauteur appui-tête baissé 33" / Height headrest down
- (C) Hauteur du bras 23" / Arm Height
- (D) Hauteur du siège 19,5" / Seat height
- (E) Profondeur incliné 65" / Depth fully reclined
- (F) Profondeur d'assise 20" ou/ou 22" / Seat depth

### Autres | Others

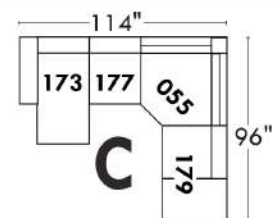
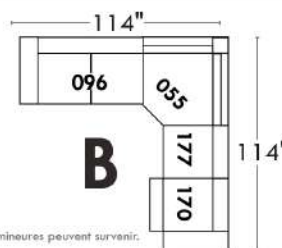
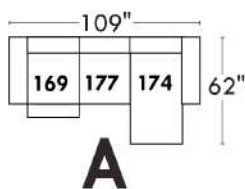
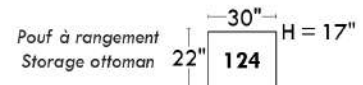
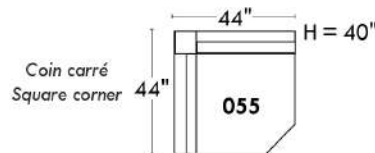
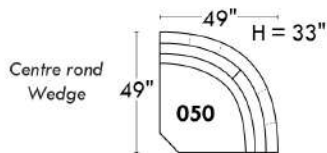

www.jaymar.ca

Toutes les dimensions indiquées sont au pouce près. Nos produits sont fabriqués à la main et des variations mineures peuvent survenir.  
All dimensions indicated are to the nearest inch. Our product is hand-made and minor variations can occur.

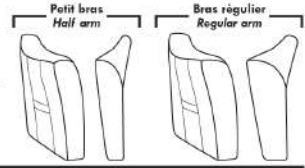

### Items avec siège de 23" | Items with 23" seat

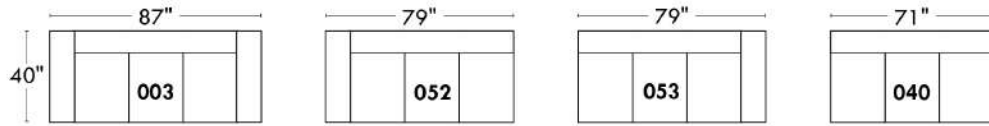
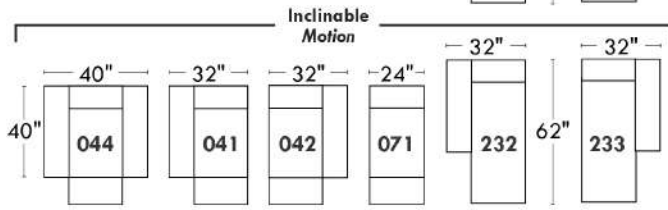
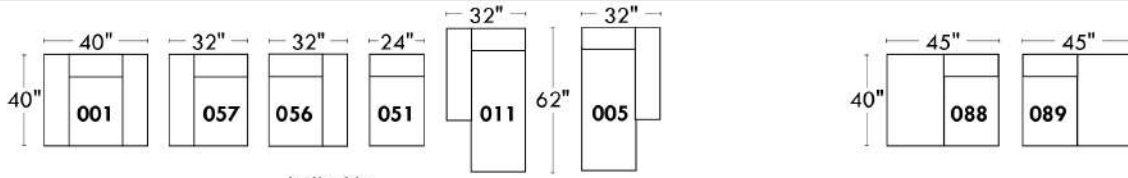
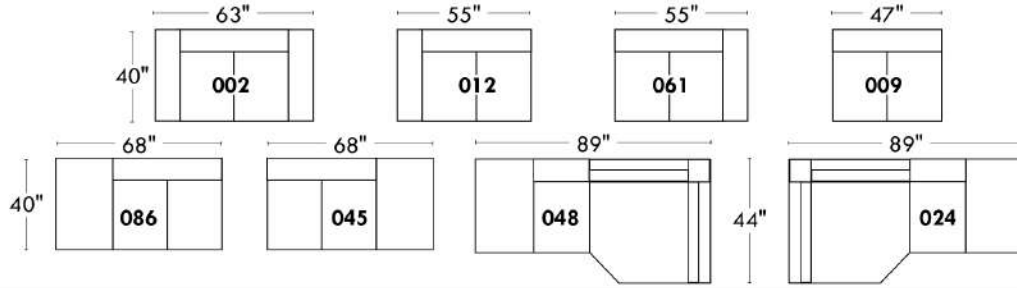

**Fauteuil berçant, pivotant et inclinable**  
**Swivel rocking motion chair**

Simple 043: 30" x 34" x 19" (seat 23", H = 42", Bras | Arm 5 1/2")  
 Double 163: 33" x 34" x 22" (seat 23", H = 42", Bras | Arm 5 1/2")

### Autres | Others

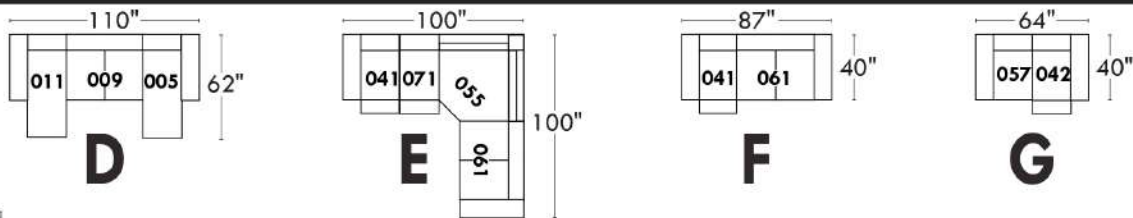
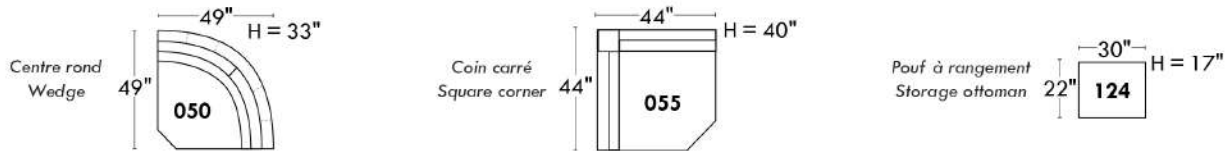

## L'OFFICIEL

### CARACTÉRISTIQUES:

- La collection Fashion offre un confort inégalé. Chaque module est garni d'un mélange de plume 100% CANADIENNE.
- Les enveloppes 100% coton sont compartimentées afin de maintenir également les plumes dans les coussins tout en minimisant l'échappement de plumes.
- Les meubles sont finis sur chaque côté pour être disposés ensemble ou séparés.
- Chaque item est doté d'un système d'attache discret qui peut se pivoter sous le mobilier.

Items #256 Grand ottoman carré & #257 Table rembourrée carrée peuvent être utilisés comme un coin carré.

### COUSSINS DE DOS

Les coussins de dos (grand & petit) sont inclus dans les items identifiés. (Voir croquis)

Vous devez choisir le style de coussins de dos soit: FASHION I (pleine largeur) ou FASHION II (coussin carré).

N.b.: Vous ne pouvez pas combiner un Fashion I & II à l'intérieur du même item.

Ex: Vous pouvez prendre un Fashion I pour un fauteuil 001 et un Fashion II pour un coin carré 055.

### Spécifiez sur votre COMMANDE :

Pour chaque item, spécifier le style (I ou II) des coussins.

Il faut également spécifier le recouvrement de la base ainsi que chacun des coussins.

Ex.: item 095 base, recouvrement #1. Coussins: Fashion II 833 : recouvrement #2 et 834: recouvrement #3.

Patte: LG203 métal (chrome ou noire) spécifier couleur.

Tables rembourrées #077 & #257: Spécifier couleur du dessus de table en bois.

Coussins en EXTRA: Spécifier le: code, recouvrement, couleur & quantité.

Description	L x P x H	Cuir						Tissu		
		10 Pony	20 Hugo Madras Softy	30 Empire Fantasy Illusion Lotus Tucson Utah Vintage Yukon	40 Elegance Princess Santiago Sensation Sunset Trina	50 Bull Cassiope Dublin	60 Caress	A	B COM	C
006 POUF	36x30x18							1175	1225	1275
017 FAUTEUIL DOUBLE	56x45x30/35							2425	2525	2625
021 SOFA APPARTEMENT SANS BRAS	71x45x30/35							3175	3325	3475
055 COIN CARRE	52x52x30/35							2800	2890	2975
077 TABLE REMBOURREE	36x45x16							1625	1690	1750
095 SOFA APPARTEMENT	92x45x30/35							3550	3725	3900
096 SOFA APPARTEMENT BRAS GAUCHE	82x45x30/35							3365	3525	3690
097 SOFA APPARTEMENT BRAS DROIT	82x45x30/35							3365	3525	3690
115 GRAND OTTOMAN	36x45x18							1425	1490	1550
173 CHAISE LONGUE DOUBLE BRAS GAUCHE	41x78x30/35							3000	3100	3200
174 CHAISE LONGUE DOUBLE BRAS DROIT	41x78x30/35							3000	3100	3200
175 FAUTEUIL DOUBLE BRAS GAUCHE	46x45x30/35							2240	2325	2415
176 FAUTEUIL DOUBLE BRAS DROIT	46x45x30/35							2240	2325	2415
177 FAUTEUIL DOUBLE SANS BRAS	36x45x30/35							2050	2125	2200
256 GRAND OTTOMAN CARRE	45x45x18							1725	1790	1850

## L'OFFICIEL

### CARACTÉRISTIQUES:

- La collection Fashion offre un confort inégalé. Chaque module est garni d'un mélange de plume 100% CANADIENNE.
- Les enveloppes 100% coton sont compartimentées afin de maintenir également les plumes dans les coussins tout en minimisant l'échappement de plumes.
- Les meubles sont finis sur chaque côté pour être disposés ensemble ou séparés.
- Chaque item est doté d'un système d'attache discret qui peut se pivoter sous le mobilier.

Items #256 Grand ottoman carré & #257 Table rembourrée carrée peuvent être utilisés comme un coin carré.

### COUSSINS DE DOS

Les coussins de dos (grand & petit) sont inclus dans les items identifiés. (Voir croquis)

Vous devez choisir le style de coussins de dos soit: FASHION I (pleine largeur) ou FASHION II (coussin carré).

N.b.: Vous ne pouvez pas combiner un Fashion I & II à l'intérieur du même item.

Ex: Vous pouvez prendre un Fashion I pour un fauteuil 001 et un Fashion II pour un coin carré 055.

### Spécifiez sur votre COMMANDE :

Pour chaque item, spécifier le style (I ou II) des coussins.

Il faut également spécifier le recouvrement de la base ainsi que chacun des coussins.

Ex.: item 095 base, recouvrement #1. Coussins: Fashion II 833 : recouvrement #2 et 834: recouvrement #3.

Patte: LG203 métal (chrome ou noire) spécifier couleur.

Tables rembourrées #077 & #257: Spécifier couleur du dessus de table en bois.

Coussins en EXTRA: Spécifier le: code, recouvrement, couleur & quantité.

Description	L x P x H	Cuir						Tissu		
		10 Pony	20 Hugo Madras Softy	30 Empire Fantasy Illusion Lotus Tucson Utah Vintage Yukon	40 Elegance Princess Santiago Sensation Sunset Trina	50 Bull Cassiope Dublin	60 Caress	A	B COM	C
257 TABLE REMBOURREE CARRE	45x45x16							2100	2165	2225
831 F I: GRAND COUSSIN DE DOS 34X19	34x7x19							200	200	200
832 F I: PETIT COUSSIN DE DOS 24X10	24x6x10							150	150	150
833 F II: GRAND COUSSIN DE DOS 26X19	26x7x19							200	200	200
834 F II: PETIT COUSSIN DE DOS 16X16	16x6x16							150	150	150
<b>CONFIGURATIONS</b>										
A CONFIG (173-097) + (006)	123X78X30/35							7540	7850	8165
B CONFIG (096-055-176) + (077)	98X134X30/35							10030	10430	10830
C CONFIG (175-115-055-097)	134X134X30/35							9830	10230	10630
D CONFIG (173-177-055-097)	129X134X30/35							11215	11640	12065

Choix de style de coussin [Fashion I ou Fashion II] pour chaque sku  
 Choice of back cushion style [Fashion I or Fashion II] for each sku

## FASHION I

COUSSINS PLEINE LARGEUR  
 FULL BACK CUSHIONS

831 34 x 19 x 7  
 832 24 x 10 x 6



## FASHION II

COUSSINS CARRÉS - DOS APPARENT  
 SQUARE CUSHIONS - VISBLE BACK

833 26 x 19 x 7  
 834 16 x 16 X 6

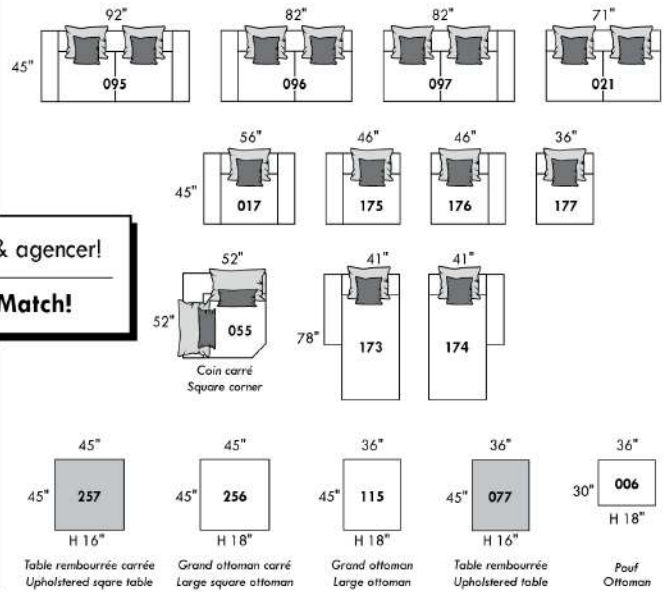
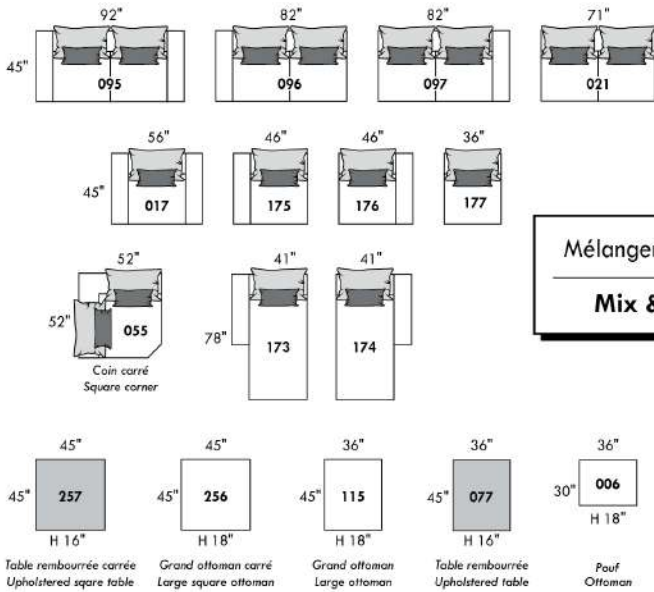

Mélanger & agencer!  
 Mix & Match!

Besoin de coussins supplémentaires? Indiquez le code, le recouvrement et la quantité.  
 Need extra cushions? Specify code, cover and quantity.

## Populaires | Popular CONFIGURATIONS

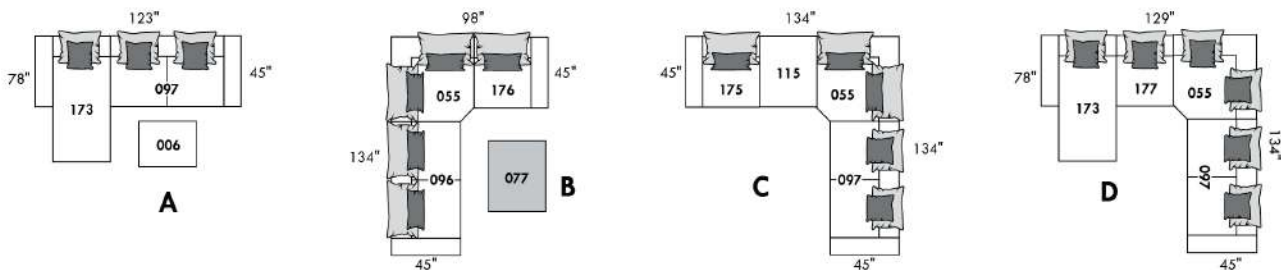

## LEONARDO

### Caractéristiques:

- Inclinable motorisé pleine jambe "à mécanisme \*protège-mur " (manuel n/d).
- Appui-tête ajustable manuel sur tous les items (fixe sur centre rond).
- Coussins de siège avec mousse modelée + 1" de mousse mémoire au-dessus; bras avec mousse mémoire.
- Couture: petit fil en tissu et gros fil plat en cuir.
- Chaises longues dos inclinables avec méc. "push back"; dégagement mural 10".
- \*Exclus faut. 043 & 163 : Dégagement mural 16"

Note: 2 inclinables séparés par un coin ne peuvent pas ouvrir en même temps. Aucuns inclinables à côté du #155 Petit coin carré.

### OPTIONS

- Motorisé sans fil (avec batterie): ajoutez \$315/mec.
- \*Appui-tête motorisé: ajoutez \$315 ch. (\*N/D sur items fixe ou chaise longue.)
- Choix de bras (LARGE ou PETIT de 6"): Patte sur bras LARGE : LG187 bois ou LG189 métal (noire ou chrome). Sur PETIT Bras 6": LG08 bois ou LG64 métal. Spécifiez couleur.
- Profondeur d'assise : 20" ou \*22". \*Le 22" N/D sur items 043 & 163.
- Faut. 043-163: avec base en bois, ajoutez \$415 (spécifiez couleur).

### ACCESSOIRES (Seulement sur \*items 159-160-190) :

- Ancrage \$90 ch | Tablette pivotante & porte verre à vin \$50 ch, porte tablette \$100 & lampe DEL \$125.
- Porte-Gobelet en métal : \$65 ch. (1 par item 160-190 & 2 côte à côte sur item 159). Spécifiez couleur Acier, Noir ou Or.
- \*RANGEMENTS 159-160-190 avec 2 prises USB/Élec. \*Items universels (sans les détails du bras), non finis sur les côtés, doivent être utilisés entre 2 sièges.

Description	L x P x H	Cuir						Tissu		
		10 Pony	20 Hugo Madras Softy	30 Empire Fantasy Illusion Lotus Tucson Utah Vintage Yukon	40 Elegance Princess Santiago Sensation Sunset Trina	50 Bull Cassiope Dublin	60 Caress	A	B COM	C
001 FAUTEUIL	43x40x33/40	3475	3675	3875	4075	4275	4475	2775	2850	2925
002 CAUSEUSE	66x40x33/40	4975	5215	5450	5690	5925	6165	3925	4075	4225
003 SOFA	90x40x33/40	6000	6315	6625	6940	7250	7565	4740	4925	5115
005 CHAISE LONGUE BRAS DROIT	34x62x33/40	3250	3390	3525	3665	3800	3940	2565	2675	2790
009 CAUSEUSE SANS BRAS	47x40x33/40	3490	3640	3790	3940	4090	4240	2700	2850	3000
011 CHAISE LONGUE BRAS GAUCHE	34x62x33/40	3250	3390	3525	3665	3800	3940	2565	2675	2790
012 CAUSEUSE BRAS GAUCHE	57x40x33/40	4275	4475	4675	4875	5075	5275	3350	3490	3625
017 FAUTEUIL DOUBLE	50x40x33/40	3650	3865	4075	4290	4500	4715	2890	3015	3140
021 SOFA APPARTEMENT SANS BRAS	61x40x33/40	3940	4150	4365	4575	4790	5000	3025	3200	3375
024 CAUSEUSE MODULAIRE ALLONGEE DROIT	89x40/44x33/40	5475	5815	6150	6490	6825	7165	3950	4150	4350
040 SOFA SANS BRAS	71x40x33/40	4515	4740	4965	5190	5415	5640	3515	3715	3915
041 FAUTEUIL INCLINABLE BRAS-G	34x40x33/40	3440	3575	3715	3850	3990	4125	2850	2940	3025
042 FAUTEUIL INCLINABLE BRAS-D	34x40x33/40	3440	3575	3715	3850	3990	4125	2850	2940	3025
043 FAUTEUIL INCLINABLE BERÇANT PIVOTANT	30x34x42	4075	4300	4525	4750	4975	5200	3350	3440	3525
044 FAUTEUIL INCLINABLE	43x40x33/40	4150	4325	4500	4675	4850	5025	3440	3515	3590
045 CAUSEUSE SANS BRAS ALLONGEE DROIT	68x40x33/40	4150	4340	4525	4715	4900	5090	3225	3365	3500

## LEONARDO

### Caractéristiques:

- Inclinable motorisé pleine jambe "à mécanisme \*protège-mur " (manuel n/d).
- Appui-tête ajustable manuel sur tous les items (fixe sur centre rond).
- Coussins de siège avec mousse modelée + 1" de mousse mémoire au-dessus; bras avec mousse mémoire.
- Couture: petit fil en tissu et gros fil plat en cuir.
- Chaises longues dos inclinables avec méc. "push back"; dégagement mural 10".
- \*Exclus faut. 043 & 163 : Dégagement mural 16"

Note: 2 inclinables séparés par un coin ne peuvent pas ouvrir en même temps. Aucuns inclinables à côté du #155 Petit coin carré.

### OPTIONS

- Motorisé sans fil (avec batterie): ajoutez \$315/mec.
- \*Appui-tête motorisé: ajoutez \$315 ch. (\*N/D sur items fixe ou chaise longue.)
- Choix de bras (LARGE ou PETIT de 6"): Patte sur bras LARGE : LG187 bois ou LG189 métal (noire ou chrome). Sur PETIT Bras 6": LG08 bois ou LG64 métal. Spécifiez couleur.
- Profondeur d'assise : 20" ou \*22". \*Le 22" N/D sur items 043 & 163.
- Faut. 043-163: avec base en bois, ajoutez \$415 (spécifiez couleur).

### ACCESSOIRES (Seulement sur \*items 159-160-190) :

- Ancrage \$90 ch | Tablette pivotante & porte verre à vin \$50 ch, porte tablette \$100 & lampe DEL \$125.
- Porte-Gobelet en métal : \$65 ch. (1 par item 160-190 & 2 côte à côte sur item 159). Spécifiez couleur Acier, Noir ou Or.
- \*RANGEMENTS 159-160-190 avec 2 prises USB/Élec. \*Items universels (sans les détails du bras), non finis sur les côtés, doivent être utilisés entre 2 sièges.

Description	L x P x H	Cuir						Tissu		
		10 Pony	20 Hugo Madras Softy	30 Empire Fantasy Illusion Lotus Tucson Utah Vintage Yukon	40 Elegance Princess Santiago Sensation Sunset Trina	50 Bull Cassiope Dublin	60 Caress	A	B COM	C
048 CAUSEUSE MODULAIRE ALLONGEE GAUCHE	89x40/44x33/40	5475	5815	6150	6490	6825	7165	3950	4150	4350
050 CENTRE ROND	49x49x33	3040	3240	3440	3640	3840	4040	2190	2300	2415
051 FAUTEUIL SANS BRAS	24x40x33/40	2000	2100	2200	2300	2400	2500	1540	1640	1740
052 SOFA BRAS GAUCHE	81x40x33/40	5300	5550	5800	6050	6300	6550	4150	4340	4525
053 SOFA BRAS DROIT	81x40x33/40	5300	5550	5800	6050	6300	6550	4150	4340	4525
055 COIN CARRE	44x44x33/40	3515	3725	3940	4150	4365	4575	2740	2840	2940
056 FAUTEUIL BRAS DROIT	34x40x33/40	2790	2915	3040	3165	3290	3415	2175	2275	2375
057 FAUTEUIL BRAS GAUCHE	34x40x33/40	2790	2915	3040	3165	3290	3415	2175	2275	2375
061 CAUSEUSE BRAS DROIT	57x40x33/40	4275	4475	4675	4875	5075	5275	3350	3490	3625
071 FAUTEUIL INCLINABLE SANS BRAS	24x40x33/40	2665	2775	2890	3000	3115	3225	2225	2340	2450
086 CAUSEUSE SANS BRAS ALLONGEE GAUCHE	68x40x33/40	4150	4340	4525	4715	4900	5090	3225	3365	3500
088 FAUTEUIL SANS BRAS ALLONGE GAUCHE	45x40x33/40	2650	2825	3000	3175	3350	3525	2040	2125	2215
089 FAUTEUIL SANS BRAS ALLONGE DROIT	45x40x33/40	2650	2825	3000	3175	3350	3525	2040	2125	2215
095 SOFA APPARTEMENT	80x40x33/40	5415	5715	6015	6315	6615	6915	4250	4440	4625
096 SOFA APPARTEMENT BRAS GAUCHE	71x40x33/40	4725	4965	5200	5440	5675	5915	3650	3840	4025
097 SOFA APPARTEMENT BRAS DROIT	71x40x33/40	4725	4965	5200	5440	5675	5915	3650	3840	4025
124 POUF AVEC RANGEMENT	30x22x17	1375	1425	1475	1525	1575	1625	1175	1225	1275



## LEONARDO

### Caractéristiques:

- Inclinable motorisé pleine jambe "à mécanisme \*protège-mur " (manuel n/d).
- Appui-tête ajustable manuel sur tous les items (fixe sur centre rond).
- Coussins de siège avec mousse modelée + 1" de mousse mémoire au-dessus; bras avec mousse mémoire.
- Couture: petit fil en tissu et gros fil plat en cuir.
- Chaises longues dos inclinables avec méc. "push back"; dégagement mural 10".
- \*Exclus faut. 043 & 163 : Dégagement mural 16"

Note: 2 inclinables séparés par un coin ne peuvent pas ouvrir en même temps. Aucuns inclinables à côté du #155 Petit coin carré.

### OPTIONS

- Motorisé sans fil (avec batterie): ajoutez \$315/mec.
- \*Appui-tête motorisé: ajoutez \$315 ch. (\*N/D sur items fixe ou chaise longue.)
- Choix de bras (LARGE ou PETIT de 6"): Patte sur bras LARGE : LG187 bois ou LG189 métal (noire ou chrome). Sur PETIT Bras 6": LG08 bois ou LG64 métal. Spécifiez couleur.
- Profondeur d'assise : 20" ou \*22". \*Le 22" N/D sur items 043 & 163.
- Faut. 043-163: avec base en bois, ajoutez \$415 (spécifiez couleur).

### ACCESSOIRES (Seulement sur \*items 159-160-190) :

- Ancrage \$90 ch | Tablette pivotante & porte verre à vin \$50 ch, porte tablette \$100 & lampe DEL \$125.
- Porte-Gobelet en métal : \$65 ch. (1 par item 160-190 & 2 côte à côte sur item 159). Spécifiez couleur Acier, Noir ou Or.
- \*RANGEMENTS 159-160-190 avec 2 prises USB/Élec. \*Items universels (sans les détails du bras), non finis sur les côtés, doivent être utilisés entre 2 sièges.

Description	L x P x H	Cuir						Tissu		
		10 Pony	20 Hugo Madras Softy	30 Empire Fantasy Illusion Lotus Tucson Utah Vintage Yukon	40 Elegance Princess Santiago Sensation Sunset Trina	50 Bull Cassiope Dublin	60 Caress	A	B COM	C
155 PETIT COIN CARRE	40x40x33/40	3515	3725	3940	4150	4365	4575	2740	2840	2940
159 RANGEMENT À ANGLE	10/25 x 35 x 22	1375	1440	1500	1565	1625	1690	1050	1075	1100
160 RANGEMENT DROIT	10x35x22	1325	1390	1450	1515	1575	1640	1000	1025	1050
163 FAUT. DBL INCL. BERCANT PIVOTANT	33x34x42	4175	4415	4650	4890	5125	5365	3365	3450	3540
165 FAUTEUIL DOUBLE INCLINABLE	50x40x33/40	4325	4540	4750	4965	5175	5390	3575	3715	3850
167 SOFA APP. SANS BRAS ALLONGE GAUCHE	82x40x33/40	4600	4850	5100	5350	5600	5850	3540	3725	3915
168 SOFA APP. SANS BRAS ALLONGE DROIT	82x40x33/40	4600	4850	5100	5350	5600	5850	3540	3725	3915
169 FAUTEUIL DOUBLE INCLINABLE BRAS GAUCHE	41x40x33/40	3625	3790	3950	4115	4275	4440	2975	3140	3300
170 FAUTEUIL DOUBLE INCLINABLE BRAS DROIT	41x40x33/40	3625	3790	3950	4115	4275	4440	2975	3140	3300
171 FAUTEUIL DOUBLE INCLINABLE SANS BRAS	31x40x33/40	2850	2965	3075	3190	3300	3415	2340	2465	2590
173 CHAISE LONGUE DOUBLE BRAS GAUCHE	41x62x33/40	3515	3715	3915	4115	4315	4515	2775	2940	3100
174 CHAISE LONGUE DOUBLE BRAS DROIT	41x62x33/40	3515	3715	3915	4115	4315	4515	2775	2940	3100
175 FAUTEUIL DOUBLE BRAS GAUCHE	41x40x33/40	2940	3115	3290	3465	3640	3815	2315	2450	2590
176 FAUTEUIL DOUBLE BRAS DROIT	41x40x33/40	2940	3115	3290	3465	3640	3815	2315	2450	2590
177 FAUTEUIL DOUBLE SANS BRAS	31x40x33/40	2190	2315	2440	2565	2690	2815	1665	1775	1890
178 FAUTEUIL DOUBLE SANS BRAS ALLONGE-G	52x40x33/40	2840	3015	3190	3365	3540	3715	2225	2340	2450
179 FAUTEUIL DOUBLE SANS BRAS ALLONGE-D	52x40x33/40	2840	3015	3190	3365	3540	3715	2225	2340	2450

## LEONARDO

### Caractéristiques:

- Inclinable motorisé pleine jambe "à mécanisme \*protège-mur " (manuel n/d).
- Appui-tête ajustable manuel sur tous les items (fixe sur centre rond).
- Coussins de siège avec mousse modelée + 1" de mousse mémoire au-dessus; bras avec mousse mémoire.
- Couture: petit fil en tissu et gros fil plat en cuir.
- Chaises longues dos inclinables avec méc. "push back"; dégagement mural 10".
- \*Exclus faut. 043 & 163 : Dégagement mural 16"

Note: 2 inclinables séparés par un coin ne peuvent pas ouvrir en même temps. Aucuns inclinables à côté du #155 Petit coin carré.

### OPTIONS

- Motorisé sans fil (avec batterie): ajoutez \$315/mec.
- \*Appui-tête motorisé: ajoutez \$315 ch. (\*N/D sur items fixe ou chaise longue.)
- Choix de bras (LARGE ou PETIT de 6"): Patte sur bras LARGE : LG187 bois ou LG189 métal (noire ou chrome). Sur PETIT Bras 6": LG08 bois ou LG64 métal. Spécifiez couleur.
- Profondeur d'assise : 20" ou \*22". \*Le 22" N/D sur items 043 & 163.
- Faut. 043-163: avec base en bois, ajoutez \$415 (spécifiez couleur).

### ACCESSOIRES (Seulement sur \*items 159-160-190) :

- Ancrage \$90 ch | Tablette pivotante & porte verre à vin \$50 ch, porte tablette \$100 & lampe DEL \$125.
- Porte-Gobelet en métal : \$65 ch. (1 par item 160-190 & 2 côte à côte sur item 159). Spécifiez couleur Acier, Noir ou Or.
- \*RANGEMENTS 159-160-190 avec 2 prises USB/Élec. \*Items universels (sans les détails du bras), non finis sur les côtés, doivent être utilisés entre 2 sièges.

Description	L x P x H	Cuir						Tissu		
		10 Pony	20 Hugo Madras Softy	30 Empire Fantasy Illusion Lotus Tucson Utah Vintage Yukon	40 Elegance Princess Santiago Sensation Sunset Trina	50 Bull Cassiope Dublin	60 Caress	A	B COM	C
186 CAUS. SANS BRAS ALLONGEE RANGEMENT-G	68x40x33/40	4450	4640	4825	5015	5200	5390	3515	3665	3815
187 CAUS. SANS BRAS ALLONGEE RANGEMENT-D	68x40x33/40	4450	4640	4825	5015	5200	5390	3515	3665	3815
188 FAUT. SANS BRAS ALLONGE RANGEMENT-G	45x40x33/40	2950	3125	3300	3475	3650	3825	2340	2415	2490
189 FAUT. SANS BRAS ALLONGE RANGEMENT-D	45x40x33/40	2950	3125	3300	3475	3650	3825	2340	2415	2490
190 PETIT RANGEMENT À ANGLE	10/20x35x22	1325	1390	1450	1515	1575	1640	1000	1025	1050
221 FAUT. DBL SANS BRAS ALLONGE RANGEMENT-G	52x40x33/40	3140	3315	3490	3665	3840	4015	2515	2640	2765
222 FAUT. DBL SANS BRAS ALLONGE RANGEMENT-D	52x40x33/40	3140	3315	3490	3665	3840	4015	2515	2640	2765
223 SOFA APP SANS BRAS ALLONGE RANGEMENT-G	82x40x33/40	4890	5150	5415	5675	5940	6200	3840	4025	4215
224 SOFA APP SANS BRAS ALLONGE RANGEMENT-D	82x40x33/40	4890	5150	5415	5675	5940	6200	3840	4025	4215
230 CHAISE LONGUE DOUBLE DOS INCL. BRAS-G	41x62x33/40	3865	4050	4240	4425	4615	4800	3025	3200	3375
231 CHAISE LONGUE DOUBLE DOS INCL. BRAS-D	41x62x33/40	3865	4050	4240	4425	4615	4800	3025	3200	3375
232 CHAISE LONGUE DOS INCLINABLE BRAS-G	34x62x33/40	3575	3750	3925	4100	4275	4450	2840	2950	3065
233 CHAISE LONGUE DOS INCLINABLE BRAS-D	34x62x33/40	3575	3750	3925	4100	4275	4450	2840	2950	3065
234 SOFA APP. MODULAIRE ALLONGE GAUCHE	96x40/44x33/40	5665	5975	6290	6600	6915	7225	4125	4325	4525
235 SOFA APP. MODULAIRE ALLONGE DROIT	96x40/44x33/40	5665	5975	6290	6600	6915	7225	4125	4325	4525
<b>CONFIGURATIONS</b>										
A CONFIG (169-170)	81X40X40	7250	7580	7900	8230	8550	8880	5950	6280	6600

## Liste de prix CDN

### LEONARDO

Description	L x P x H	Cuir						Tissu		
		10 Pony	20 Hugo Madras Softy	30 Empire Fantasy Illusion Lotus Tucson Utah Vintage Yukon	40 Elegance Princess Santiago Sensation Sunset Trina	50 Bull Cassiope Dublin	60 Caress	A	B COM	C
B CONFIG (169-171-174)	113X62X40	9990	10470	10940	11420	11890	12370	8090	8545	8990
C CONFIG (096-055-171-170)	116X116X40	14715	15445	16165	16895	17615	18345	11705	12285	12855
D CONFIG (169-171-235)	116X96X40	12140	12730	13315	13905	14490	15080	9440	9930	10415
J CONFIG (041-042)	67X40X40	6880	7150	7430	7700	7980	8250	5700	5880	6050
K CONFIG (041-071-005)	92X62X40	9355	9740	10130	10515	10905	11290	7640	7955	8265
L CONFIG (012-055-071-042)	102X102X40	13895	14550	15220	15875	16545	17200	11165	11610	12040
M CONFIG (041-071-024)	102X89X40	11580	12165	12755	13340	13930	14515	9025	9430	9825

# LEONARDO

OPTIMA

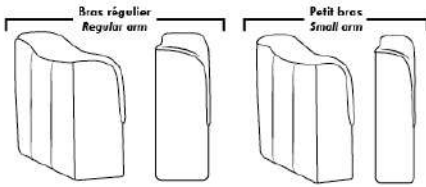

**Spécifications | Specifications**

Appui-tête levé / Headrest up   
  Appui-tête baissé / Headrest down   
  Complètement incliné / Fully reclined

(A) Hauteur complète 40" / Total Height  
 (B) Hauteur appui-tête baissé 33" / Height headrest down  
 (C) Hauteur du bras 24" / Arm Height  
 (D) Hauteur du siège 19,5" / Seat height  
 (E) Profondeur inclinée 65" / Depth fully reclined  
 (F) Profondeur d'assise 20" ou/ou 22" / Seat depth  
 (G) Profondeur appui-tête monté 36" / Depth with headrest up

**Siège 30" de large | 30" Seat Width**

**Siège 23" de large | 23" Seat Width**

**Autres | Others**

**Fauteuil berçant, pivotant et inclinable** / **Swivel, rocking motion chair**  
 N'est pas un mécanisme protégé-mur / Not a wall hugger mechanism  
 Dégagement mural: 16" / Wall clearance: 16"

**30" Populaires | Popular CONFIGURATIONS 23"**

Notre produit est fabriqué à la main et des variations mineures peuvent survenir. / Our product is hand-made and minor variations can occur.

## Liste de prix CDN

### LIMBO

PATTES: Spécifier couleur des pattes LG6.

COMBO: Recouvrement #2 sur les dossiers seulement. TISSU UNI RECOMMANDÉ.

Description	L x P x H	Cuir						Tissu		
		10 Pony	20 Hugo Madras Softy	30 Empire Fantasy Illusion Lotus Tucson Utah Vintage Yukon	40 Elegance Princess Santiago Sensation Sunset Trina	50 Bull Cassiope Dublin	60 Caress	A	B COM	C
001 FAUTEUIL	41X36X34	2600	2775	2965	3150	3315	3500	1875	1990	2090
002 CAUSEUSE	64X36X34	3450	3700	3950	4200	4450	4665	2465	2615	2750
003 SOFA	87X36X34	4015	4325	4650	4950	5275	5590	2965	3165	3350
005 CHAISE LONGUE BRAS DROIT	32X60X34	3000	3250	3500	3750	3975	4240	2040	2175	2340
006 POUF	25.5X25.5X18	1125	1250	1325	1400	1490	1565	965	990	1015
009 CAUSEUSE SANS BRAS	46X36X34	2865	3100	3325	3565	3790	4000	2100	2250	2400
011 CHAISE LONGUE BRAS GAUCHE	32X60X34	3000	3250	3500	3750	3975	4240	2040	2175	2340
012 CAUSEUSE BRAS GAUCHE	55X36X34	3050	3300	3565	3815	4025	4290	2265	2425	2600
024 CAUSEUSE MODULAIRE ALLONGEE DROIT	79X36X34	3200	3425	3665	3875	4125	4325	2390	2515	2690
048 CAUSEUSE MODULAIRE ALLONGEE GAUCHE	79X36X34	3200	3425	3665	3875	4125	4325	2390	2515	2690
050 CENTRE ROND	48X48X34	2565	2775	3000	3225	3425	3640	2040	2140	2250
052 SOFA BRAS GAUCHE	78X36X34	3650	3950	4275	4575	4875	5190	2775	2950	3125
053 SOFA BRAS DROIT	78X36X34	3650	3950	4275	4575	4875	5190	2775	2950	3125
055 COIN CARRE	35X35X34	2490	2700	2915	3100	3290	3475	1875	2000	2125
056 FAUTEUIL BRAS DROIT	32X36X34	2315	2390	2490	2600	2700	2790	1715	1815	1900
057 FAUTEUIL BRAS GAUCHE	32X36X34	2315	2390	2490	2600	2700	2790	1715	1815	1900
061 CAUSEUSE BRAS DROIT	55X36X34	3050	3300	3565	3815	4025	4290	2265	2425	2600
095 SOFA APPARTEMENT	79X36X34	3825	4090	4365	4650	4925	5200	2840	3000	3165
<b>CONFIGURATIONS</b>										
A CONF. A (052-005)	110X60X34	6650	7200	7775	8325	8850	9430	4815	5125	5465
B CONF. B (048-053)	114X79X34	6850	7375	7940	8450	9000	9515	5165	5465	5815
C CONF. C (012-050-061)	103X103X34	8665	9375	10130	10855	11475	12220	6570	6990	7450
D CONF. D (011-009-024)	114X79X34	9065	9775	10490	11190	11890	12565	6530	6940	7430
E CONF. E (057-024)	79X68X34	5515	5815	6155	6475	6825	7115	4105	4330	4590
F CONF. F (003-001-006)	87X36X34	7740	8350	8940	9500	10080	10655	5805	6145	6455

# LIMBO



Hauteur complète 34" | Hauteur de siège 18" | Profondeur d'assise 21"  
 Total Height 34" | Seat Height 18" | Seat Depth 21"

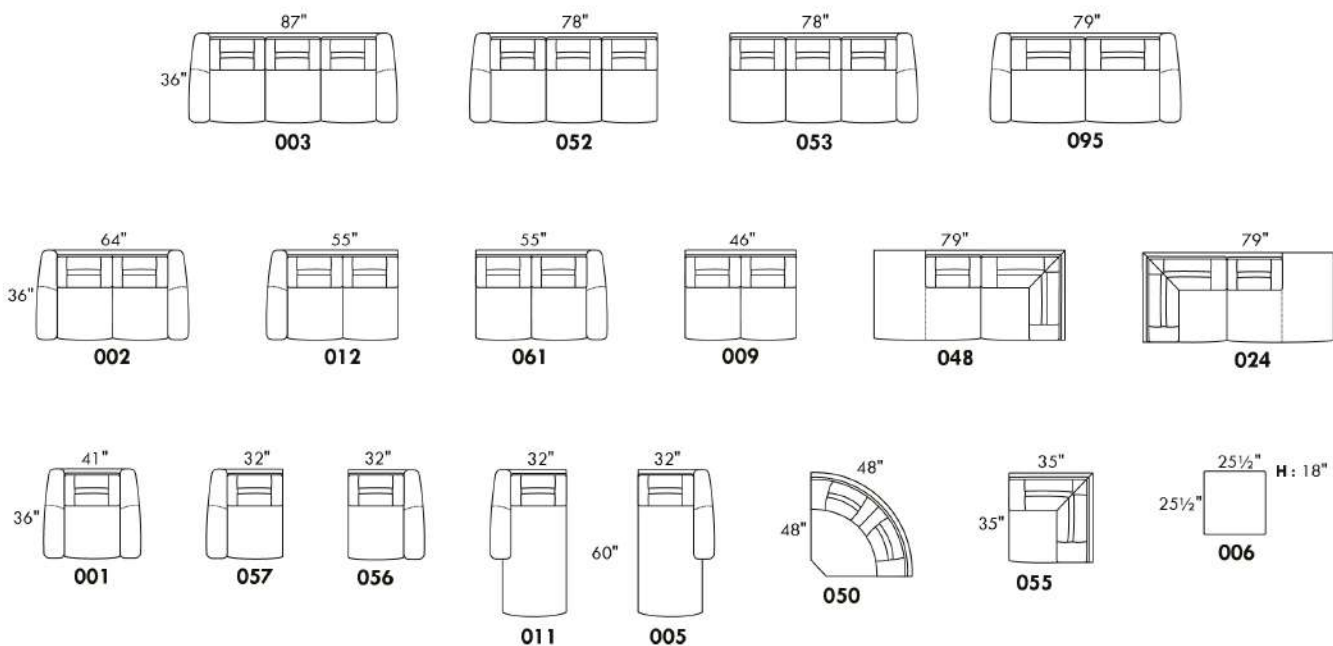

## CONFIGURATIONS

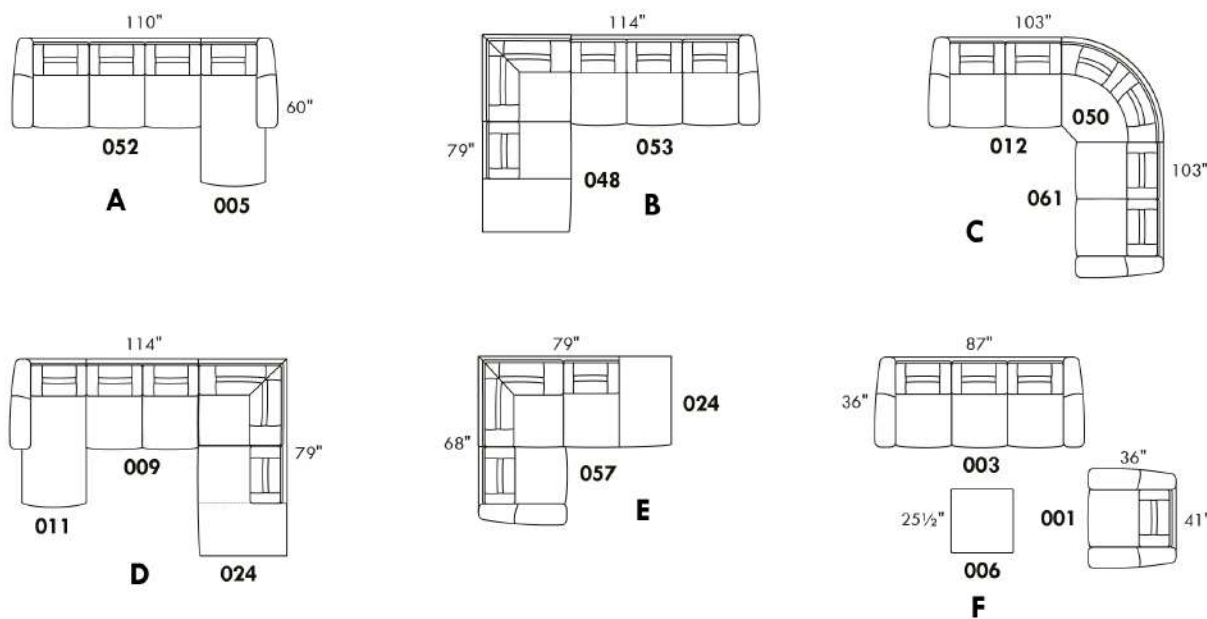

www.jaymar.ca

Toutes les dimensions indiquées sont au pouce près. Nos produits sont fabriqués à la main et des variations mineures peuvent survenir.  
 All dimensions indicated are to the nearest inch. Our product is hand-made and minor variations can occur.

## LONDON

**Caractéristiques:**

- Inclinable motorisé pleine jambe "à mécanisme \*protège-mur " (manuel n/d).
- Appui-tête ajustable manuel sur tous les items (fixe sur centre rond).
- Coussins de siège avec mousse modelée + 1" de mousse mémoire au-dessus; bras avec mousse mémoire.
- Couture: petit fil en tissu et gros fil plat en cuir.
- Chaises longues dos inclinables avec méc. "push back"; dégagement mural 10".
- \*Exclus faut. 043 & 163 : Dégagement mural 16"

Note: 2 inclinables séparés par un coin ne peuvent pas ouvrir en même temps. Aucuns inclinables à côté du #155 Petit coin carré.

**OPTIONS**

- Motorisé sans fil (avec batterie): ajoutez \$315/mec.
- \*Appui-tête motorisé: ajoutez \$315 ch. (\*N/D sur items fixe ou chaise longue.)
- Choix de bras (LARGE ou PETIT de 6"): Pattes sur bras LARGE : LG103 bois ou LG189 métal (noire ou chrome). PETIT Bras: LG08 bois ou LG196 métal (noire ou chrome). Spécifiez couleur.
- Profondeur d'assise : 20" ou \*22". \*Le 22" N/D sur faut. 043 & 163.
- Faut. 043-163: avec base en bois, ajoutez \$415 (spécifiez couleur).

**ACCESSOIRES (Seul. sur \*items 159-160-190) :**

- Ancrage \$90 ch | Tablette pivotante & porte verre à vin \$50 ch, porte tablette \$100 & lampe DEL \$125.
- Porte-Gobelet en métal : \$65 ch. (1 par item 160-190 & 2 côte à côte sur item 159). Spécifiez couleur Acier, Noir ou Or.
- \*RANGEMENTS 159-160-190 avec 2 prises USB/Élec. \*Items universels (sans les détails du bras), non finis sur les côtés, doivent être utilisés entre 2 sièges.

Description	L x P x H	Cuir						Tissu		
		10 Pony	20 Hugo Madras Softy	30 Empire Fantasy Illusion Lotus Tucson Utah Vintage Yukon	40 Elegance Princess Santiago Sensation Sunset Trina	50 Bull Cassiope Dublin	60 Caress	A	B COM	C
001 FAUTEUIL	46x40x33/40	3475	3675	3875	4075	4275	4475	2775	2850	2925
002 CAUSEUSE	69x40x33/40	4975	5215	5450	5690	5925	6165	3925	4075	4225
003 SOFA	93x40x33/40	6000	6315	6625	6940	7250	7565	4740	4925	5115
005 CHAISE LONGUE BRAS DROIT	35x62x33/40	3250	3390	3525	3665	3800	3940	2565	2675	2790
009 CAUSEUSE SANS BRAS	47x40x33/40	3490	3640	3790	3940	4090	4240	2700	2850	3000
011 CHAISE LONGUE BRAS GAUCHE	35x62x33/40	3250	3390	3525	3665	3800	3940	2565	2675	2790
012 CAUSEUSE BRAS GAUCHE	58x40x33/40	4275	4475	4675	4875	5075	5275	3350	3490	3625
017 FAUTEUIL DOUBLE	53x40x33/40	3650	3865	4075	4290	4500	4715	2890	3015	3140
021 SOFA APPARTEMENT SANS BRAS	61x40x33/40	3940	4150	4365	4575	4790	5000	3025	3200	3375
024 CAUSEUSE MODULAIRE ALLONGEE DROIT	89x40/44x33/40	5475	5815	6150	6490	6825	7165	3950	4150	4350
040 SOFA SANS BRAS	71x40x33/40	4515	4740	4965	5190	5415	5640	3515	3715	3915
041 FAUTEUIL INCLINABLE BRAS-G	35x40x33/40	3440	3575	3715	3850	3990	4125	2850	2940	3025
042 FAUTEUIL INCLINABLE BRAS-D	35x40x33/40	3440	3575	3715	3850	3990	4125	2850	2940	3025
043 FAUTEUIL INCLINABLE BERÇANT PIVOTANT	30x34x42	4075	4300	4525	4750	4975	5200	3350	3440	3525
044 FAUTEUIL INCLINABLE	46x40x33/40	4150	4325	4500	4675	4850	5025	3440	3515	3590
045 CAUSEUSE SANS BRAS ALLONGEE DROIT	68x40x33/40	4150	4340	4525	4715	4900	5090	3225	3365	3500
048 CAUSEUSE MODULAIRE ALLONGEE GAUCHE	89x40/44x33/40	5475	5815	6150	6490	6825	7165	3950	4150	4350

## LONDON

### Caractéristiques:

- Inclinable motorisé pleine jambe "à mécanisme \*protège-mur " (manuel n/d).
- Appui-tête ajustable manuel sur tous les items (fixe sur centre rond).
- Coussins de siège avec mousse modelée + 1" de mousse mémoire au-dessus; bras avec mousse mémoire.
- Couture: petit fil en tissu et gros fil plat en cuir.
- Chaises longues dos inclinables avec méc. "push back"; dégagement mural 10".
- \*Exclus faut. 043 & 163 : Dégagement mural 16"

Note: 2 inclinables séparés par un coin ne peuvent pas ouvrir en même temps. Aucuns inclinables à côté du #155 Petit coin carré.

### OPTIONS

- Motorisé sans fil (avec batterie): ajoutez \$315/mec.
- \*Appui-tête motorisé: ajoutez \$315 ch. (\*N/D sur items fixe ou chaise longue.)
- Choix de bras (LARGE ou PETIT de 6"): Pattes sur bras LARGE : LG103 bois ou LG189 métal (noire ou chrome). PETIT Bras: LG08 bois ou LG196 métal (noire ou chrome). Spécifiez couleur.
- Profondeur d'assise : 20" ou \*22". \*Le 22" N/D sur faut. 043 & 163.
- Faut. 043-163: avec base en bois, ajoutez \$415 (spécifiez couleur).

### ACCESSOIRES (Seul. sur \*items 159-160-190) :

- Ancrage \$90 ch | Tablette pivotante & porte verre à vin \$50 ch, porte tablette \$100 & lampe DEL \$125.
- Porte-Gobelet en métal : \$65 ch. (1 par item 160-190 & 2 côte à côte sur item 159). Spécifiez couleur Acier, Noir ou Or.
- \*RANGEMENTS 159-160-190 avec 2 prises USB/Élec. \*Items universels (sans les détails du bras), non finis sur les côtés, doivent être utilisés entre 2 sièges.

Description	L x P x H	Cuir						Tissu		
		10 Pony	20 Hugo Madras Softy	30 Empire Fantasy Illusion Lotus Tucson Utah Vintage Yukon	40 Elegance Princess Santiago Sensation Sunset Trina	50 Bull Cassiope Dublin	60 Caress	A	B COM	C
050 CENTRE ROND	49x49x33	3040	3240	3440	3640	3840	4040	2190	2300	2415
051 FAUTEUIL SANS BRAS	24x40x33/40	2000	2100	2200	2300	2400	2500	1540	1640	1740
052 SOFA BRAS GAUCHE	82x40x33/40	5300	5550	5800	6050	6300	6550	4150	4340	4525
053 SOFA BRAS DROIT	82x40x33/40	5300	5550	5800	6050	6300	6550	4150	4340	4525
055 COIN CARRE	44x44x33/40	3515	3725	3940	4150	4365	4575	2740	2840	2940
056 FAUTEUIL BRAS DROIT	35x40x33/40	2790	2915	3040	3165	3290	3415	2175	2275	2375
057 FAUTEUIL BRAS GAUCHE	35x40x33/40	2790	2915	3040	3165	3290	3415	2175	2275	2375
061 CAUSEUSE BRAS DROIT	58x40x33/40	4275	4475	4675	4875	5075	5275	3350	3490	3625
071 FAUTEUIL INCLINABLE SANS BRAS	24x40x33/40	2665	2775	2890	3000	3115	3225	2225	2340	2450
086 CAUSEUSE SANS BRAS ALLONGEE GAUCHE	68x40x33/40	4150	4340	4525	4715	4900	5090	3225	3365	3500
088 FAUTEUIL SANS BRAS ALLONGE GAUCHE	45x40x33/40	2650	2825	3000	3175	3350	3525	2040	2125	2215
089 FAUTEUIL SANS BRAS ALLONGE DROIT	45x40x33/40	2650	2825	3000	3175	3350	3525	2040	2125	2215
095 SOFA APPARTEMENT	83x40x33/40	5415	5715	6015	6315	6615	6915	4250	4440	4625
096 SOFA APPARTEMENT BRAS GAUCHE	72x40x33/40	4725	4965	5200	5440	5675	5915	3650	3840	4025
097 SOFA APPARTEMENT BRAS DROIT	72x40x33/40	4725	4965	5200	5440	5675	5915	3650	3840	4025
124 POUF AVEC RANGEMENT	30x22x17	1375	1425	1475	1525	1575	1625	1175	1225	1275
155 PETIT COIN CARRE	40x40x33/40	3515	3725	3940	4150	4365	4575	2740	2840	2940
159 RANGEMENT À ANGLE	10/25x35x22	1375	1440	1500	1565	1625	1690	1050	1075	1100



## LONDON

**Caractéristiques:**

- Inclinable motorisé pleine jambe "à mécanisme \*protège-mur " (manuel n/d).
- Appui-tête ajustable manuel sur tous les items (fixe sur centre rond).
- Coussins de siège avec mousse modelée + 1" de mousse mémoire au-dessus; bras avec mousse mémoire.
- Couture: petit fil en tissu et gros fil plat en cuir.
- Chaises longues dos inclinables avec méc. "push back"; dégagement mural 10".
- \*Exclus faut. 043 & 163 : Dégagement mural 16"

Note: 2 inclinables séparés par un coin ne peuvent pas ouvrir en même temps. Aucuns inclinables à côté du #155 Petit coin carré.

**OPTIONS**

- Motorisé sans fil (avec batterie): ajoutez \$315/mec.
- \*Appui-tête motorisé: ajoutez \$315 ch. (\*N/D sur items fixe ou chaise longue.)
- Choix de bras (LARGE ou PETIT de 6"): Pattes sur bras LARGE : LG103 bois ou LG189 métal (noire ou chrome). PETIT Bras: LG08 bois ou LG196 métal (noire ou chrome). Spécifiez couleur.
- Profondeur d'assise : 20" ou \*22". \*Le 22" N/D sur faut. 043 & 163.
- Faut. 043-163: avec base en bois, ajoutez \$415 (spécifiez couleur).

**ACCESSOIRES (Seul. sur \*items 159-160-190) :**

- Ancrage \$90 ch | Tablette pivotante & porte verre à vin \$50 ch, porte tablette \$100 & lampe DEL \$125.
- Porte-Gobelet en métal : \$65 ch. (1 par item 160-190 & 2 côte à côte sur item 159). Spécifiez couleur Acier, Noir ou Or.
- \*RANGEMENTS 159-160-190 avec 2 prises USB/Élec. \*Items universels (sans les détails du bras), non finis sur les côtés, doivent être utilisés entre 2 sièges.

Description	L x P x H	Cuir						Tissu		
		10 Pony	20 Hugo Madras Softy	30 Empire Fantasy Illusion Lotus Tucson Utah Vintage Yukon	40 Elegance Princess Santiago Sensation Sunset Trina	50 Bull Cassiope Dublin	60 Caress	A	B COM	C
160 RANGEMENT DROIT	10x35x22	1325	1390	1450	1515	1575	1640	1000	1025	1050
163 FAUT. DBL INCL. BERCANT PIVOTANT	33x34x42	4175	4415	4650	4890	5125	5365	3365	3450	3540
165 FAUTEUIL DOUBLE INCLINABLE	53x40x33/40	4325	4540	4750	4965	5175	5390	3575	3715	3850
167 SOFA APP. SANS BRAS ALLONGE GAUCHE	82x40x33/40	4600	4850	5100	5350	5600	5850	3540	3725	3915
168 SOFA APP. SANS BRAS ALLONGE DROIT	82x40x33/40	4600	4850	5100	5350	5600	5850	3540	3725	3915
169 FAUTEUIL DOUBLE INCLINABLE BRAS GAUCHE	42x40x33/40	3625	3790	3950	4115	4275	4440	2975	3140	3300
170 FAUTEUIL DOUBLE INCLINABLE BRAS DROIT	42x40x33/40	3625	3790	3950	4115	4275	4440	2975	3140	3300
171 FAUTEUIL DOUBLE INCLINABLE SANS BRAS	31x40x33/40	2850	2965	3075	3190	3300	3415	2340	2465	2590
173 CHAISE LONGUE DOUBLE BRAS GAUCHE	42x62x33/40	3515	3715	3915	4115	4315	4515	2775	2940	3100
174 CHAISE LONGUE DOUBLE BRAS DROIT	42x62x33/40	3515	3715	3915	4115	4315	4515	2775	2940	3100
175 FAUTEUIL DOUBLE BRAS GAUCHE	42x40x33/40	2940	3115	3290	3465	3640	3815	2315	2450	2590
176 FAUTEUIL DOUBLE BRAS DROIT	42x40x33/40	2940	3115	3290	3465	3640	3815	2315	2450	2590
177 FAUTEUIL DOUBLE SANS BRAS	31x40x33/40	2190	2315	2440	2565	2690	2815	1665	1775	1890
178 FAUTEUIL DOUBLE SANS BRAS ALLONGE-G	52x40x33/40	2840	3015	3190	3365	3540	3715	2225	2340	2450
179 FAUTEUIL DOUBLE SANS BRAS ALLONGE-D	52x40x33/40	2840	3015	3190	3365	3540	3715	2225	2340	2450
186 CAUS. SANS BRAS ALLONGEE RANGEMENT-G	68x40x33/40	4450	4640	4825	5015	5200	5390	3515	3665	3815
187 CAUS. SANS BRAS ALLONGEE RANGEMENT-D	68x40x33/40	4450	4640	4825	5015	5200	5390	3515	3665	3815
188 FAUT. SANS BRAS ALLONGE RANGEMENT-G	45x40x33/40	2950	3125	3300	3475	3650	3825	2340	2415	2490

## LONDON

**Caractéristiques:**

- Inclinable motorisé pleine jambe "à mécanisme \*protège-mur " (manuel n/d).
- Appui-tête ajustable manuel sur tous les items (fixe sur centre rond).
- Coussins de siège avec mousse modelée + 1" de mousse mémoire au-dessus; bras avec mousse mémoire.
- Couture: petit fil en tissu et gros fil plat en cuir.
- Chaises longues dos inclinables avec méc. "push back"; dégagement mural 10".
- \*Exclus faut. 043 & 163 : Dégagement mural 16"

Note: 2 inclinables séparés par un coin ne peuvent pas ouvrir en même temps. Aucuns inclinables à côté du #155 Petit coin carré.

**OPTIONS**

- Motorisé sans fil (avec batterie): ajoutez \$315/mec.
- \*Appui-tête motorisé: ajoutez \$315 ch. (\*N/D sur items fixe ou chaise longue.)
- Choix de bras (LARGE ou PETIT de 6"): Pattes sur bras LARGE : LG103 bois ou LG189 métal (noire ou chrome). PETIT Bras: LG08 bois ou LG196 métal (noire ou chrome). Spécifiez couleur.
- Profondeur d'assise : 20" ou \*22". \*Le 22" N/D sur faut. 043 & 163.
- Faut. 043-163: avec base en bois, ajoutez \$415 (spécifiez couleur).

**ACCESSOIRES (Seul. sur \*items 159-160-190) :**

- Ancrage \$90 ch | Tablette pivotante & porte verre à vin \$50 ch, porte tablette \$100 & lampe DEL \$125.
- Porte-Gobelet en métal : \$65 ch. (1 par item 160-190 & 2 côte à côte sur item 159). Spécifiez couleur Acier, Noir ou Or.
- \*RANGEMENTS 159-160-190 avec 2 prises USB/Élec. \*Items universels (sans les détails du bras), non finis sur les côtés, doivent être utilisés entre 2 sièges.

Description	L x P x H	Cuir						Tissu		
		10 Pony	20 Hugo Madras Softy	30 Empire Fantasy Illusion Lotus Tucson Utah Vintage Yukon	40 Elegance Princess Santiago Sensation Sunset Trina	50 Bull Cassiope Dublin	60 Caress	A	B COM	C
189 FAUT. SANS BRAS ALLONGE RANGEMENT-D	45x40x33/40	2950	3125	3300	3475	3650	3825	2340	2415	2490
190 PETIT RANGEMENT À ANGLE	10/20x35x22	1325	1390	1450	1515	1575	1640	1000	1025	1050
221 FAUT. DBL SANS BRAS ALLONGE RANGEMENT-G	52x40x33/40	3140	3315	3490	3665	3840	4015	2515	2640	2765
222 FAUT. DBL SANS BRAS ALLONGE RANGEMENT-D	52x40x33/40	3140	3315	3490	3665	3840	4015	2515	2640	2765
223 SOFA APP SANS BRAS ALLONGE RANGEMENT-G	82x40x33/40	4890	5150	5415	5675	5940	6200	3840	4025	4215
224 SOFA APP SANS BRAS ALLONGE RANGEMENT-D	82x40x33/40	4890	5150	5415	5675	5940	6200	3840	4025	4215
230 CHAISE LONGUE DOUBLE DOS INCL. BRAS-G	42x62x33/40	3865	4050	4240	4425	4615	4800	3025	3200	3375
231 CHAISE LONGUE DOUBLE DOS INCL. BRAS-D	42x62x33/40	3865	4050	4240	4425	4615	4800	3025	3200	3375
232 CHAISE LONGUE DOS INCLINABLE BRAS-G	35x62x33/40	3575	3750	3925	4100	4275	4450	2840	2950	3065
233 CHAISE LONGUE DOS INCLINABLE BRAS-D	35x62x33/40	3575	3750	3925	4100	4275	4450	2840	2950	3065
234 SOFA APP. MODULAIRE ALLONGE GAUCHE	96x40/44x33/40	5665	5975	6290	6600	6915	7225	4125	4325	4525
235 SOFA APP. MODULAIRE ALLONGE DROIT	96x40/44x33/40	5665	5975	6290	6600	6915	7225	4125	4325	4525
<b>CONFIGURATIONS</b>										
A CONFIG (169-170)	84X40X40	7250	7580	7900	8230	8550	8880	5950	6280	6600
B CONFIG (169-171-174)	115X62X40	9990	10470	10940	11420	11890	12370	8090	8545	8990
C CONFIG (096-055-171-170)	116X116X40	14715	15445	16165	16895	17615	18345	11705	12285	12855
D CONFIG (169-171-235)	116X96X40	12140	12730	13315	13905	14490	15080	9440	9930	10415
J CONFIG (041-042)	70X40X40	6880	7150	7430	7700	7980	8250	5700	5880	6050

## Liste de prix CDN

### LONDON

Description	L x P x H	Cuir						Tissu		
		10 Pony	20 Hugo Madras Softy	30 Empire Fantasy Illusion Lotus Tucson Utah Vintage Yukon	40 Elegance Princess Santiago Sensation Sunset Trina	50 Bull Cassiope Dublin	60 Caress	A	B COM	C
K CONFIG (041-071-005)	94X62X40	9355	9740	10130	10515	10905	11290	7640	7955	8265
L CONFIG (012-055-071-042)	102X102X40	13895	14550	15220	15875	16545	17200	11165	11610	12040
M CONFIG (041-071-024)	103X89X40	11580	12165	12755	13340	13930	14515	9025	9430	9825

# LONDON

OPTIMA

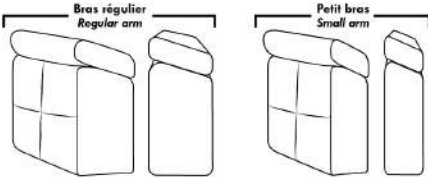

## Spécifications | Specifications

- Appui-tête levé  Appui-tête baissé  Complètement incliné
- Headrest up Headrest down Fully reclined

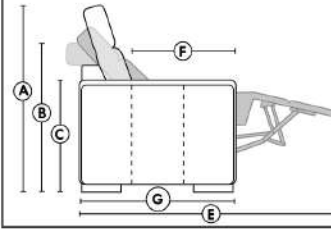

- (A) Hauteur complète 40" Total Height
- (B) Hauteur appui-tête baissé 33" Height headrest down
- (C) Hauteur du bras 22,5" Arm Height
- (D) Hauteur du siège 19,5" Seat height
- (E) Profondeur inclinée 65" Depth fully reclined
- (F) Profondeur d'assise 20" ou/ or 22" Seat depth
- (G) Profondeur appui-tête monté 36" Depth with headrest up

### Siège 30" de large | 30" Seat Width

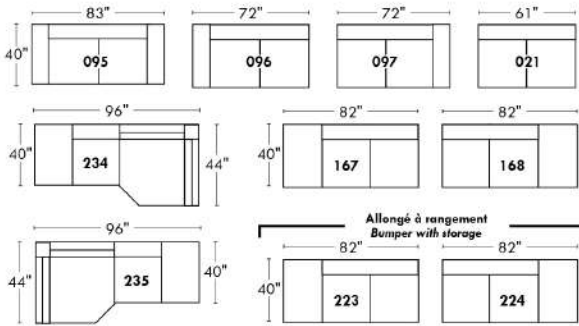

### Siège 23" de large | 23" Seat Width

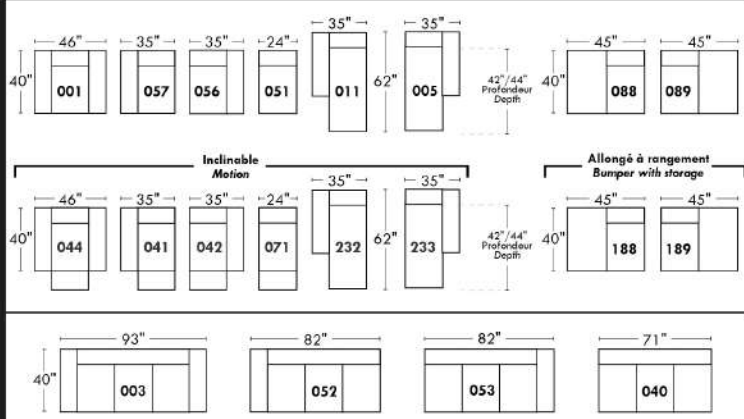
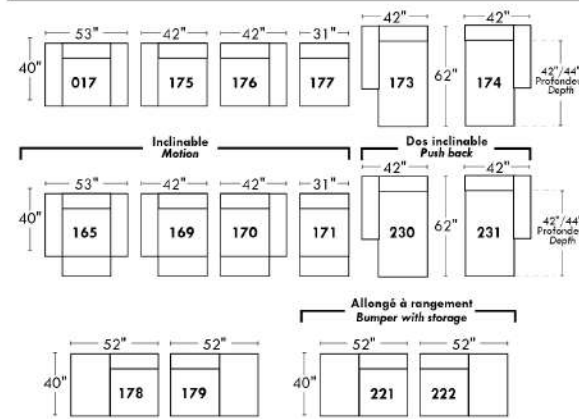
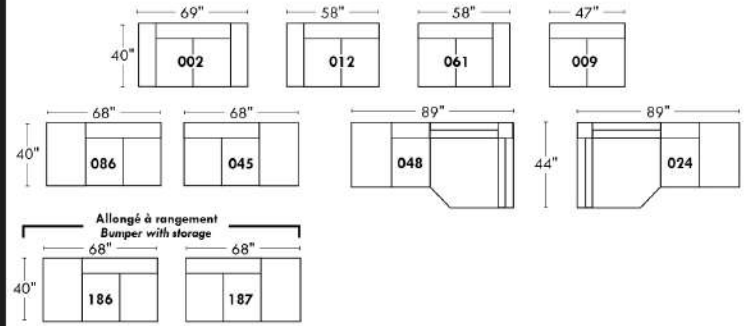

### Autres | Others

Fauteuil berçant,  
pivotant et inclinable

N'est pas un mécanisme protège-mur  
Dégagement mural: 16"

Swivel, rocking  
motion chair

Not a wall hugger mechanism  
Wall clearance: 16"

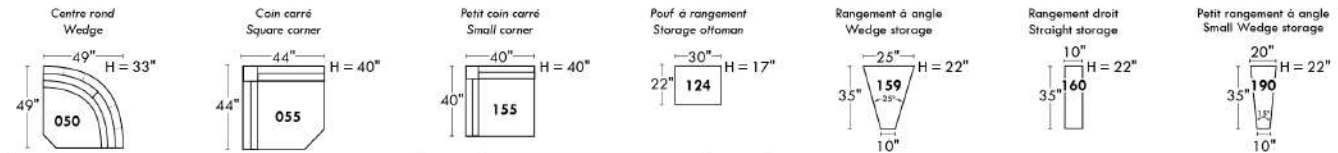
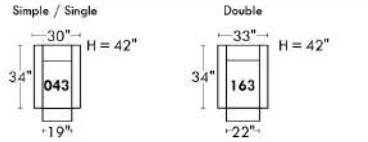

### 30" Populaires | Popular CONFIGURATIONS 23"

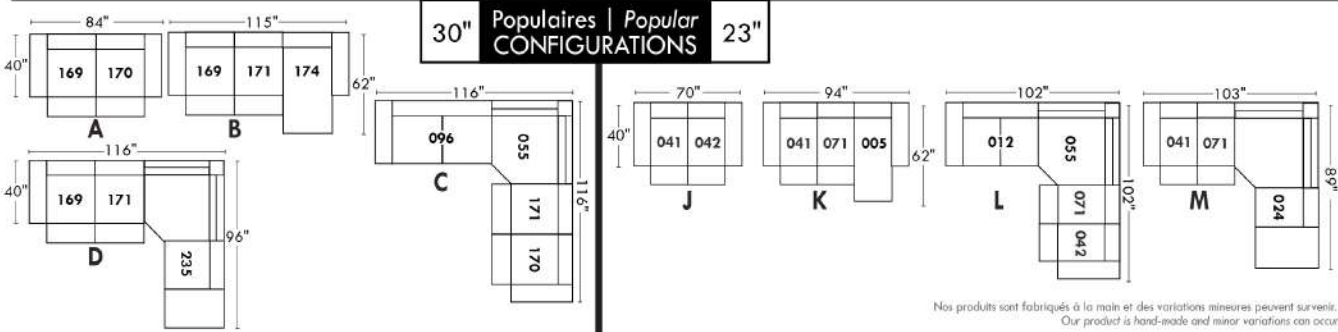

Nos produits sont fabriqués à la main et des variations mineures peuvent survenir.  
Our product is hand-made and minor variations can occur.

## LUCAS

CARACTÉRISTIQUES: Coussins de sièges avec ressorts ensachés. OPTION: Rembourrage de sièges avec mousse modelé et couche de mousse mémoire 1 po. sans aucuns frais supplémentaires.

PATTE: En bois LG161 ronde ou LG4 carrée; spécifiez couleur. En métal: LG82.

RECOMMANDÉ en TISSU UNI seulement. En tissu, les coutures décoratives seront les mêmes qu'en cuir mais avec un fil plus petit.

EN CUIR disponible avec FIL CONTRASTANT: surcharge 125\$/morceau. Spécifiez numéro du fil: Noir-005, Beige-087, Brun-103, Blanc-111.

Description	L x P x H	Cuir						Tissu		
		10 Pony	20 Hugo Madras Softy	30 Empire Fantasy Illusion Lotus Tucson Utah Vintage Yukon	40 Elegance Princess Santiago Sensation Sunset Trina	50 Bull Cassiope Dublin	60 Caress	A	B COM	C
001 FAUTEUIL	41X40X34	3300	3475	3675	3850	4015	4215	2315	2425	2590
002 CAUSEUSE	67X40X34	4615	4865	5150	5400	5665	5900	3275	3440	3590
005 CHAISE LONGUE BRAS DROIT	33.5X67X34	3500	3765	4015	4290	4540	4815	2840	3000	3165
006 POUF	25.5X25.5X17.5	1225	1290	1350	1415	1490	1550	925	965	990
009 CAUSEUSE SANS BRAS	52X40X34	3500	3765	4015	4290	4540	4815	2915	3050	3240
011 CHAISE LONGUE BRAS GAUCHE	33.5X67X34	3500	3765	4015	4290	4540	4815	2840	3000	3165
012 CAUSEUSE BRAS GAUCHE	59.5X40X34	4075	4325	4615	4865	5140	5390	3100	3275	3450
045 CAUSEUSE SANS BRAS ALLONGEE DROIT	72X40X34	4075	4325	4615	4865	5140	5390	3100	3275	3450
050 CENTRE ROND	51X51X34	3250	3450	3675	3875	4090	4300	2675	2865	3065
051 FAUTEUIL SANS BRAS	26X40X34	2190	2390	2600	2790	2975	3175	1915	2065	2215
055 COIN CARRE	40X40X34	3125	3315	3525	3725	3925	4125	2500	2690	2840
056 FAUTEUIL BRAS DROIT	33.5X40X34	2775	2950	3150	3315	3500	3675	2100	2240	2375
057 FAUTEUIL BRAS GAUCHE	33.5X40X34	2775	2950	3150	3315	3500	3675	2100	2240	2375
061 CAUSEUSE BRAS DROIT	59.5X40X34	4075	4325	4615	4865	5140	5390	3100	3275	3450
086 CAUSEUSE SANS BRAS ALLONGEE GAUCHE	72X40X34	4075	4325	4615	4865	5140	5390	3100	3275	3450
088 FAUTEUIL SANS BRAS ALLONGE GAUCHE	46X40X34	2775	2950	3150	3315	3500	3675	2100	2240	2375
089 FAUTEUIL SANS BRAS ALLONGE DROIT	46X40X34	2775	2950	3150	3315	3500	3675	2100	2240	2375
095 SOFA APPARTEMENT	82X40X34	5165	5440	5750	6065	6350	6640	3565	3765	3950
096 SOFA APPARTEMENT BRAS GAUCHE	74.5X40X34	4600	4890	5215	5525	5840	6140	3390	3590	3815
097 SOFA APPARTEMENT BRAS DROIT	74.5X40X34	4600	4890	5215	5525	5840	6140	3390	3590	3815
<b>CONFIGURATIONS</b>										
A CONF. A (12-50-61)	110.5X110X5X34	11400	12100	12905	13605	14370	15080	8875	9415	9965
B CONF. B (88-55-61)	86X99.5X34	9975	10590	11290	11905	12565	13190	7700	8205	8665
C CONF. C (11-97)	67X108X34	8100	8655	9230	9815	10380	10955	6230	6590	6980
D CONF. D (96-05)	108X67X34	8100	8655	9230	9815	10380	10955	6230	6590	6980
E CONF. E (12-50-89)	110.5X97X34	10100	10725	11440	12055	12730	13365	7875	8380	8890

## Liste de prix CDN

### LUCAS

Description	L x P x H	Cuir						Tissu		
		10 Pony	20 Hugo Madras Softy	30 Empire Fantasy Illusion Lotus Tucson Utah Vintage Yukon	40 Elegance Princess Santiago Sensation Sunset Trina	50 Bull Cassiope Dublin	60 Caress	A	B COM	C
F CONF. F (96-55-89)	114.5X86X34	10500	11155	11890	12565	13265	13940	7990	8520	9030

Hauteur complète 34" | Hauteur de siège 17" | Profondeur d'assise 21"  
Total Height 34" | Seat Height 17" | Seat Depth 21"

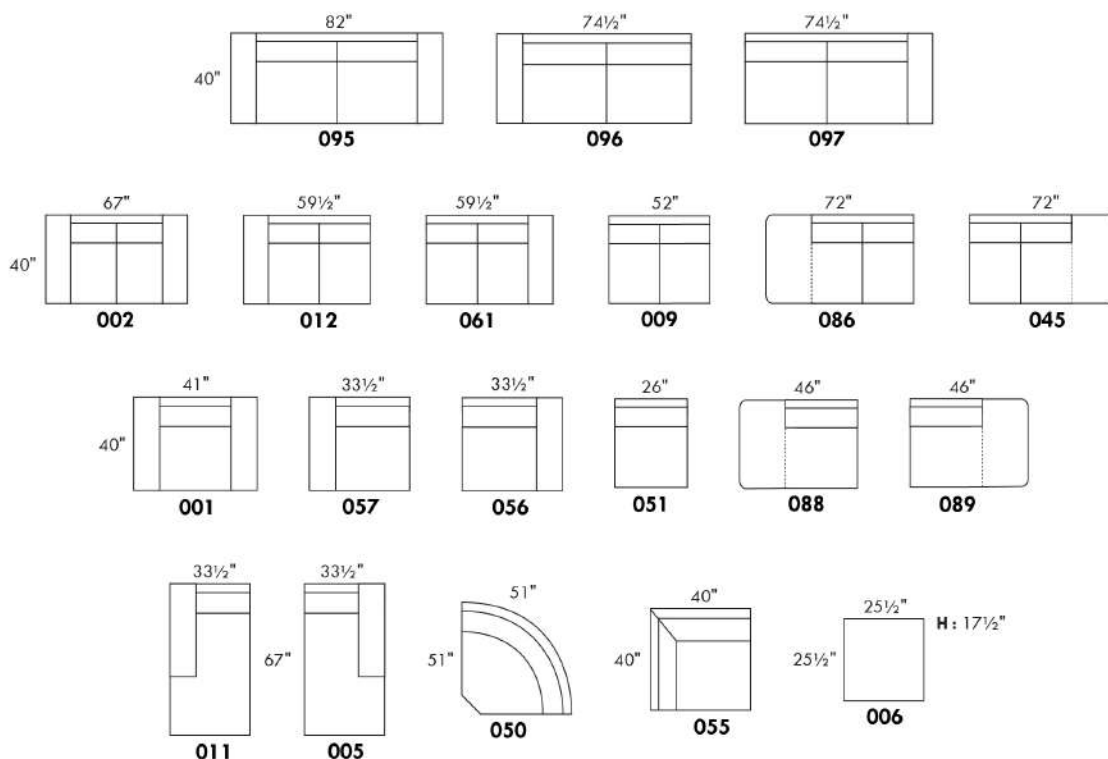

## CONFIGURATIONS

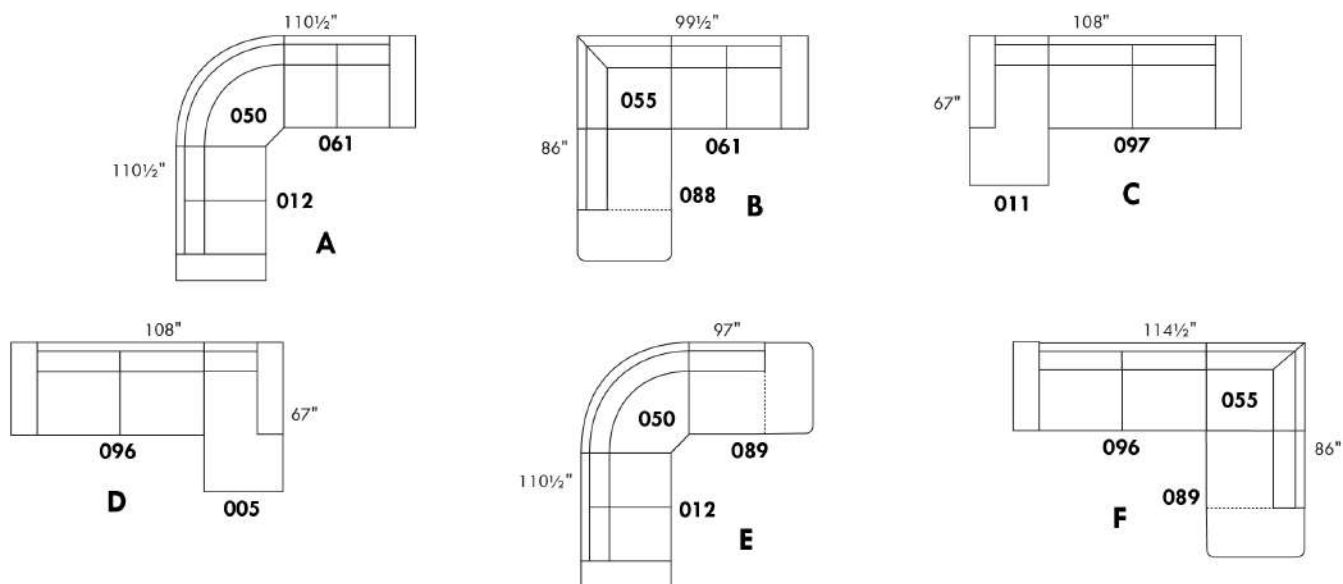

[www.jaymar.ca](http://www.jaymar.ca)

Toutes les dimensions indiquées sont au pouce près. Nos produits sont fabriqués à la main et des variations mineures peuvent survenir.  
All dimensions indicated are to the nearest inch. Our product is hand-made and minor variations can occur.

## MAGGY

CARACTÉRISTIQUES: Coussins de sièges avec ressorts ensachés. OPTION: Rembourrage de sièges avec mousse modelé et couche de mousse mémoire 1 po. sans aucuns frais supplémentaires.

PATTE: Spécifiez couleur des pattes LG187.

Item 077: Spécifiez couleur du dessus de table en bois.

En TISSUS, les coutures seront avec un fils plus petit.

EN CUIR disponible avec FIL CONTRASTANT: surcharge 125\$/morceau. Spécifiez numéro du fil: 005 Noir, 087 Beige, 103 Brun, 111 Blanc.

COMBO:

Recouvrement #1: Bras (SAUF l'extérieur), sous le coussin (SAUF le boudin), Extérieur de dos.

Recouvrement #2: Extérieur du bras, Boudin en bas sur le devant, Dossier intérieur et Siège.

Description	L x P x H	Cuir						Tissu		
		10 Pony	20 Hugo Madras Softy	30 Empire Fantasy Illusion Lotus Tucson Utah Vintage Yukon	40 Elegance Princess Santiago Sensation Sunset Trina	50 Bull Cassiope Dublin	60 Caress	A	B COM	C
001 FAUTEUIL	44X42X30/39	3650	3850	4075	4275	4475	4675	2500	2625	2775
002 CAUSEUSE	67X42X30/39	5140	5415	5725	6000	6300	6575	3540	3725	3925
006 POUF	25.5X25.5X17.5	1290	1340	1415	1475	1565	1625	965	1000	1040
012 CAUSEUSE BRAS GAUCHE	56.5X42X30/39	4450	4740	5025	5315	5615	5890	3365	3525	3700
024 CAUSEUSE MODULAIRE ALLONGEE DROIT	85X42X30/39	5975	6300	6650	6965	7290	7615	4375	4575	4790
045 CAUSEUSE SANS BRAS ALLONGEE DROIT	66X42X30/39	4450	4740	5025	5315	5615	5890	3365	3525	3700
048 CAUSEUSE MODULAIRE ALLONGEE GAUCHE	85X42X30/39	5975	6300	6650	6965	7290	7615	4375	4575	4790
051 FAUTEUIL SANS BRAS	30.5X42X30/39	2590	2800	3000	3175	3365	3540	2225	2350	2490
055 COIN CARRE	42X42X30/39	3665	3865	4100	4290	4490	4700	2625	2815	2975
056 FAUTEUIL BRAS DROIT	33.5X42X30/39	3000	3175	3375	3565	3765	3940	2300	2450	2590
057 FAUTEUIL BRAS GAUCHE	33.5X42X30/39	3000	3175	3375	3565	3765	3940	2300	2450	2590
061 CAUSEUSE BRAS DROIT	56.5X42X30/39	4450	4740	5025	5315	5615	5890	3365	3525	3700
077 TABLE REMBOURREE	42X42X17.5	1600	1675	1765	1875	1950	2025	1300	1325	1365
086 CAUSEUSE SANS BRAS ALLONGEE GAUCHE	66X42X30/39	4450	4740	5025	5315	5615	5890	3365	3525	3700
088 FAUTEUIL SANS BRAS ALLONGE GAUCHE	43X42X30/39	3000	3175	3375	3565	3765	3940	2300	2450	2590
089 FAUTEUIL SANS BRAS ALLONGE DROIT	43X42X30/39	3000	3175	3375	3565	3765	3940	2300	2450	2590
095 SOFA APPARTEMENT	82X42X30/39	5700	6000	6365	6690	7000	7325	3825	4000	4240
096 SOFA APPARTEMENT BRAS GAUCHE	71.5X42X30/39	5025	5350	5700	6000	6350	6675	3625	3840	4025
097 SOFA APPARTEMENT BRAS DROIT	71.5X42X30/39	5025	5350	5700	6000	6350	6675	3625	3840	4025
<b>CONFIGURATIONS</b>										
A CONF. A (57-55-61)	75.5X98.5X42	11115	11780	12500	13170	13870	14530	8290	8790	9265
B CONF. B (96-55-89)	113.5X85X42	11690	12390	13175	13855	14605	15315	8550	9105	9590
C CONF. C (88-77-97)	85X113.5X42	9625	10200	10840	11440	12065	12640	7225	7615	7980
D CONF. D (12-77-61)	98.5X98.5X42	10500	11155	11815	12505	13180	13805	8030	8375	8765



## Liste de prix CDN

### MAGGY

Description	L x P x H	Cuir						Tissu		
		10 Pony	20 Hugo Madras Softy	30 Empire Fantasy Illusion Lotus Tucson Utah Vintage Yukon	40 Elegance Princess Santiago Sensation Sunset Trina	50 Bull Cassiope Dublin	60 Caress	A	B COM	C
E CONF. E (96-51-55-61)	144X98.5X42	15730	16755	17825	18780	19820	20805	11840	12530	13190
F CONF. F (86-55-97)	108X113.5X42	13140	13955	14825	15605	16455	17265	9615	10180	10700

# MAGGY



Hauteur complète 30"/39" | Hauteur de siège 19" | Hauteur devant bras 24" | Profondeur d'assise 22"  
 Total Height 30"/39" | Seat Height 19" | Arm Height 24" | Seat Depth 22"

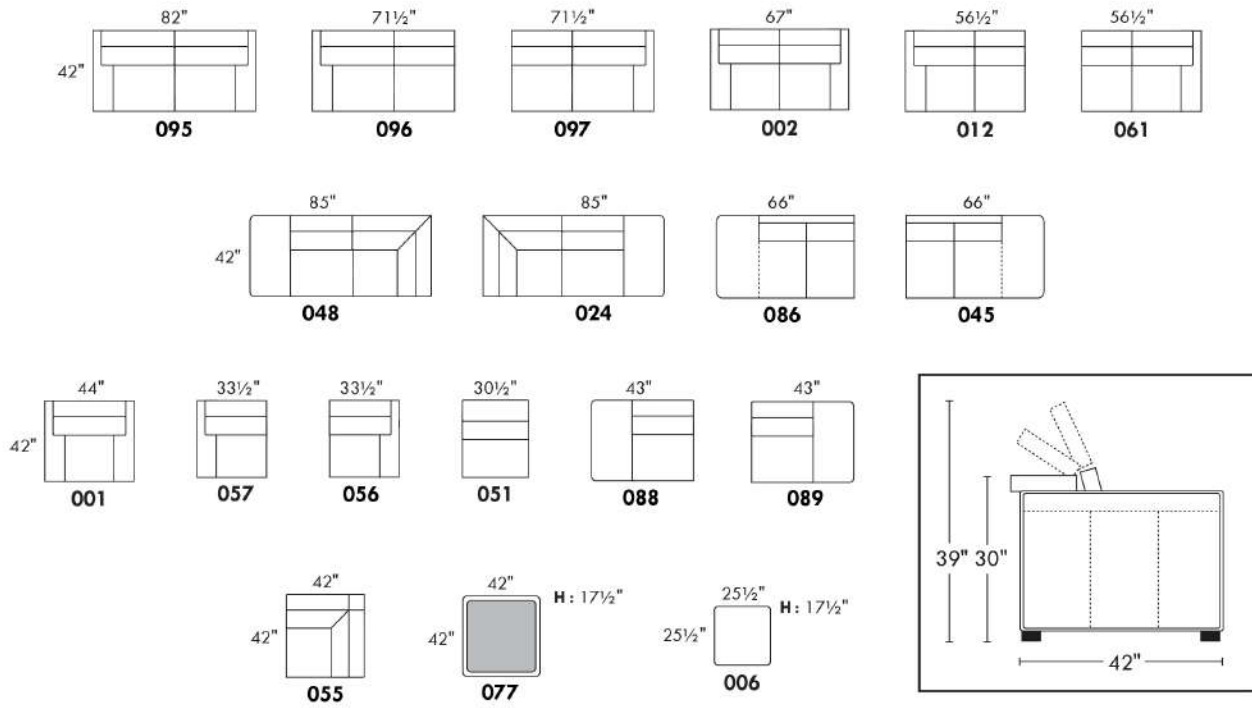

## CONFIGURATIONS

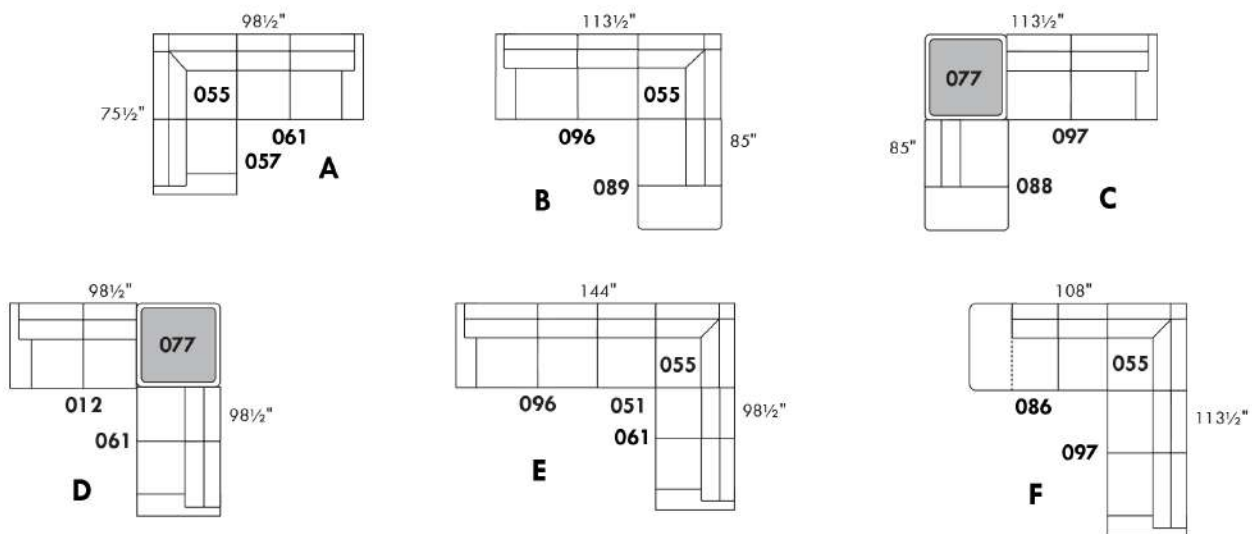

www.jaymar.ca

Toutes les dimensions indiquées sont au pouce près. Nos produits sont fabriqués à la main et des variations mineures peuvent survenir.  
 All dimensions indicated are to the nearest inch. Our product is hand-made and minor variations can occur.

## MANHATTAN

### Caractéristiques:

- Inclinable motorisé pleine jambe "à méc. \*protège-mur" (manuel n/d).
- Appui-tête ajustable manuel sur tous les items (fixe sur centre rond).
- Coussins de siège avec mousse modelée + 1" de mousse mémoire au-dessus; bras avec mousse mémoire.
- Couture: petit fil en tissu et gros fil plat en cuir.
- Chaises longues dos inclinables avec mécanisme "push back"; dégagement mural 10".
- \*Exclus faut. 043 & 163 : Dégagement mural 16".

Note: 2 inclinables séparés par un coin ne peuvent pas ouvrir en même temps. Aucuns inclinables à côté du #155 Petit coin carré.

### OPTIONS

- Motorisé sans fil (batterie): ajoutez \$315/mec.
- \*Appui-tête motorisé: ajoutez \$315 ch. (\*N/D sur items fixe ou chaise longue.)
- Choix de bras (LARGE ou PETIT de 6"): Pattes sur bras LARGE: LG187 bois ou Métal: LG189 cyl. (noire ou chrome) ou LG64 (carré). PETIT bras: LG08 bois ou Métal: LG196 cyl. (noire ou chrome) ou LG64 (carré). Spécifiez couleur.
- Profondeur d'assise: 20" ou \*22". \*Le 22" N/D sur faut. 043 & 163.
- Faut. 043-163: base en bois, ajoutez \$415; spécifiez couleur.

### ACCESSOIRES (n/d sur petit bras de 6 po)

- Ancrage \$90 ch | Tablette pivotante & porte verre à vin \$50 ch, Porte tablette \$100 & Lampe DEL \$125.
- Porte-Gobelet en métal : \$65 ch. (1 par bras ou item 160-190 & 2 côte à côte sur item 159). Spécifiez couleur Acier, Noir ou Or.
- \*RANGEMENTS 159-160-190 avec 2 prises USB/Élec. \*Items universels, doivent être utilisés entre 2 sièges.

Description	L x P x H	Cuir						Tissu		
		10 Pony	20 Hugo Madras Softy	30 Empire Fantasy Illusion Lotus Tucson Utah Vintage Yukon	40 Elegance Princess Santiago Sensation Sunset Trina	50 Bull Cassiope Dublin	60 Caress	A	B COM	C
001 FAUTEUIL	42x40x33/40	3475	3675	3875	4075	4275	4475	2775	2850	2925
002 CAUSEUSE	65x40x33/40	4975	5215	5450	5690	5925	6165	3925	4075	4225
003 SOFA	89x40x33/40	6000	6315	6625	6940	7250	7565	4740	4925	5115
005 CHAISE LONGUE BRAS DROIT	33x62x33/40	3250	3390	3525	3665	3800	3940	2565	2675	2790
009 CAUSEUSE SANS BRAS	47x40x33/40	3490	3640	3790	3940	4090	4240	2700	2850	3000
011 CHAISE LONGUE BRAS GAUCHE	33x62x33/40	3250	3390	3525	3665	3800	3940	2565	2675	2790
012 CAUSEUSE BRAS GAUCHE	56x40x33/40	4275	4475	4675	4875	5075	5275	3350	3490	3625
017 FAUTEUIL DOUBLE	49x40x33/40	3650	3865	4075	4290	4500	4715	2890	3015	3140
021 SOFA APPARTEMENT SANS BRAS	61x40x33/40	3940	4150	4365	4575	4790	5000	3025	3200	3375
024 CAUSEUSE MODULAIRE ALLONGEE DROIT	89x40/44x33/40	5475	5815	6150	6490	6825	7165	3950	4150	4350
040 SOFA SANS BRAS	71x40x33/40	4515	4740	4965	5190	5415	5640	3515	3715	3915
041 FAUTEUIL INCLINABLE BRAS-G	33x40x33/40	3440	3575	3715	3850	3990	4125	2850	2940	3025
042 FAUTEUIL INCLINABLE BRAS-D	33x40x33/40	3440	3575	3715	3850	3990	4125	2850	2940	3025
043 FAUTEUIL INCLINABLE BERÇANT PIVOTANT	30x34x42	4075	4300	4525	4750	4975	5200	3350	3440	3525
044 FAUTEUIL INCLINABLE	42x40x33/40	4150	4325	4500	4675	4850	5025	3440	3515	3590
045 CAUSEUSE SANS BRAS ALLONGEE DROIT	68x40x33/40	4150	4340	4525	4715	4900	5090	3225	3365	3500
048 CAUSEUSE MODULAIRE ALLONGEE GAUCHE	89x40/44x33/40	5475	5815	6150	6490	6825	7165	3950	4150	4350

## MANHATTAN

### Caractéristiques:

- Inclinable motorisé pleine jambe "à méc. \*protège-mur" (manuel n/d).
- Appui-tête ajustable manuel sur tous les items (fixe sur centre rond).
- Coussins de siège avec mousse modelée + 1" de mousse mémoire au-dessus; bras avec mousse mémoire.
- Couture: petit fil en tissu et gros fil plat en cuir.
- Chaises longues dos inclinables avec mécanisme "push back"; dégagement mural 10".
- \*Exclus faut. 043 & 163 : Dégagement mural 16".

Note: 2 inclinables séparés par un coin ne peuvent pas ouvrir en même temps. Aucuns inclinables à côté du #155 Petit coin carré.

### OPTIONS

- Motorisé sans fil (batterie): ajoutez \$315/mec.
- \*Appui-tête motorisé: ajoutez \$315 ch. (\*N/D sur items fixe ou chaise longue.)
- Choix de bras (LARGE ou PETIT de 6"): Pattes sur bras LARGE: LG187 bois ou Métal: LG189 cyl. (noire ou chrome) ou LG64 (carré). PETIT bras: LG08 bois ou Métal: LG196 cyl. (noire ou chrome) ou LG64 (carré). Spécifiez couleur.
- Profondeur d'assise: 20" ou \*22". \*Le 22" N/D sur faut. 043 & 163.
- Faut. 043-163: base en bois, ajoutez \$415; spécifiez couleur.

### ACCESSOIRES (n/d sur petit bras de 6 po)

- Ancrage \$90 ch | Tablette pivotante & porte verre à vin \$50 ch, Porte tablette \$100 & Lampe DEL \$125.
- Porte-Gobelet en métal : \$65 ch. (1 par bras ou item 160-190 & 2 côte à côte sur item 159). Spécifiez couleur Acier, Noir ou Or.
- \*RANGEMENTS 159-160-190 avec 2 prises USB/Élec. \*Items universels, doivent être utilisés entre 2 sièges.

Description	L x P x H	Cuir						Tissu		
		10 Pony	20 Hugo Madras Softy	30 Empire Fantasy Illusion Lotus Tucson Utah Vintage Yukon	40 Elegance Princess Santiago Sensation Sunset Trina	50 Bull Cassiope Dublin	60 Caress	A	B COM	C
050 CENTRE ROND	49x49x33	3040	3240	3440	3640	3840	4040	2190	2300	2415
051 FAUTEUIL SANS BRAS	24x40x33/40	2000	2100	2200	2300	2400	2500	1540	1640	1740
052 SOFA BRAS GAUCHE	80x40x33/40	5300	5550	5800	6050	6300	6550	4150	4340	4525
053 SOFA BRAS DROIT	80x40x33/40	5300	5550	5800	6050	6300	6550	4150	4340	4525
055 COIN CARRE	44x44x33/40	3515	3725	3940	4150	4365	4575	2740	2840	2940
056 FAUTEUIL BRAS DROIT	33x40x33/40	2790	2915	3040	3165	3290	3415	2175	2275	2375
057 FAUTEUIL BRAS GAUCHE	33x40x33/40	2790	2915	3040	3165	3290	3415	2175	2275	2375
061 CAUSEUSE BRAS DROIT	56x40x33/40	4275	4475	4675	4875	5075	5275	3350	3490	3625
071 FAUTEUIL INCLINABLE SANS BRAS	24x40x33/40	2665	2775	2890	3000	3115	3225	2225	2340	2450
086 CAUSEUSE SANS BRAS ALLONGEE GAUCHE	68x40x33/40	4150	4340	4525	4715	4900	5090	3225	3365	3500
088 FAUTEUIL SANS BRAS ALLONGE GAUCHE	45x40x33/40	2650	2825	3000	3175	3350	3525	2040	2125	2215
089 FAUTEUIL SANS BRAS ALLONGE DROIT	45x40x33/40	2650	2825	3000	3175	3350	3525	2040	2125	2215
095 SOFA APPARTEMENT	79x40x33/40	5415	5715	6015	6315	6615	6915	4250	4440	4625
096 SOFA APPARTEMENT BRAS GAUCHE	70x40x33/40	4725	4965	5200	5440	5675	5915	3650	3840	4025
097 SOFA APPARTEMENT BRAS DROIT	70x40x33/40	4725	4965	5200	5440	5675	5915	3650	3840	4025
124 POUF AVEC RANGEMENT	30x22x17	1375	1425	1475	1525	1575	1625	1175	1225	1275
155 PETIT COIN CARRE	40x40x33/40	3515	3725	3940	4150	4365	4575	2740	2840	2940
159 RANGEMENT À ANGLE	10/25x35x22	1375	1440	1500	1565	1625	1690	1050	1075	1100

## MANHATTAN

### Caractéristiques:

- Inclinable motorisé pleine jambe "à méc. \*protège-mur" (manuel n/d).
- Appui-tête ajustable manuel sur tous les items (fixe sur centre rond).
- Coussins de siège avec mousse modelée + 1" de mousse mémoire au-dessus; bras avec mousse mémoire.
- Couture: petit fil en tissu et gros fil plat en cuir.
- Chaises longues dos inclinables avec mécanisme "push back"; dégagement mural 10".
- \*Exclus faut. 043 & 163 : Dégagement mural 16".

Note: 2 inclinables séparés par un coin ne peuvent pas ouvrir en même temps. Aucuns inclinables à côté du #155 Petit coin carré.

### OPTIONS

- Motorisé sans fil (batterie): ajoutez \$315/mec.
- \*Appui-tête motorisé: ajoutez \$315 ch. (\*N/D sur items fixe ou chaise longue.)
- Choix de bras (LARGE ou PETIT de 6"): Pattes sur bras LARGE: LG187 bois ou Métal: LG189 cyl. (noire ou chrome) ou LG64 (carré). PETIT bras: LG08 bois ou Métal: LG196 cyl. (noire ou chrome) ou LG64 (carré). Spécifiez couleur.
- Profondeur d'assise: 20" ou \*22". \*Le 22" N/D sur faut. 043 & 163.
- Faut. 043-163: base en bois, ajoutez \$415; spécifiez couleur.

### ACCESSOIRES (n/d sur petit bras de 6 po)

- Ancrage \$90 ch | Tablette pivotante & porte verre à vin \$50 ch, Porte tablette \$100 & Lampe DEL \$125.
- Porte-Gobelet en métal : \$65 ch. (1 par bras ou item 160-190 & 2 côte à côte sur item 159). Spécifiez couleur Acier, Noir ou Or.
- \*RANGEMENTS 159-160-190 avec 2 prises USB/Élec. \*Items universels, doivent être utilisés entre 2 sièges.

Description	L x P x H	Cuir						Tissu		
		10 Pony	20 Hugo Madras Softy	30 Empire Fantasy Illusion Lotus Tucson Utah Vintage Yukon	40 Elegance Princess Santiago Sensation Sunset Trina	50 Bull Cassiope Dublin	60 Caress	A	B COM	C
160 RANGEMENT DROIT	10x35x22	1325	1390	1450	1515	1575	1640	1000	1025	1050
163 FAUT. DBL INCL. BERCANT PIVOTANT	33x34x42	4175	4415	4650	4890	5125	5365	3365	3450	3540
165 FAUTEUIL DOUBLE INCLINABLE	49x40x33/40	4325	4540	4750	4965	5175	5390	3575	3715	3850
167 SOFA APP. SANS BRAS ALLONGE GAUCHE	82x40x33/40	4600	4850	5100	5350	5600	5850	3540	3725	3915
168 SOFA APP. SANS BRAS ALLONGE DROIT	82x40x33/40	4600	4850	5100	5350	5600	5850	3540	3725	3915
169 FAUTEUIL DOUBLE INCLINABLE BRAS GAUCHE	40x40x33/40	3625	3790	3950	4115	4275	4440	2975	3140	3300
170 FAUTEUIL DOUBLE INCLINABLE BRAS DROIT	40x40x33/40	3625	3790	3950	4115	4275	4440	2975	3140	3300
171 FAUTEUIL DOUBLE INCLINABLE SANS BRAS	31x40x33/40	2850	2965	3075	3190	3300	3415	2340	2465	2590
173 CHAISE LONGUE DOUBLE BRAS GAUCHE	40x62x33/40	3515	3715	3915	4115	4315	4515	2775	2940	3100
174 CHAISE LONGUE DOUBLE BRAS DROIT	40x62x33/40	3515	3715	3915	4115	4315	4515	2775	2940	3100
175 FAUTEUIL DOUBLE BRAS GAUCHE	40x40x33/40	2940	3115	3290	3465	3640	3815	2315	2450	2590
176 FAUTEUIL DOUBLE BRAS DROIT	40x40x33/40	2940	3115	3290	3465	3640	3815	2315	2450	2590
177 FAUTEUIL DOUBLE SANS BRAS	31x40x33/40	2190	2315	2440	2565	2690	2815	1665	1775	1890
178 FAUTEUIL DOUBLE SANS BRAS ALLONGE-G	52x40x33/40	2840	3015	3190	3365	3540	3715	2225	2340	2450
179 FAUTEUIL DOUBLE SANS BRAS ALLONGE-D	52x40x33/40	2840	3015	3190	3365	3540	3715	2225	2340	2450
186 CAUS. SANS BRAS ALLONGEE RANGEMENT-G	68x40x33/40	4450	4640	4825	5015	5200	5390	3515	3665	3815
187 CAUS. SANS BRAS ALLONGEE RANGEMENT-D	68x40x33/40	4450	4640	4825	5015	5200	5390	3515	3665	3815
188 FAUT. SANS BRAS ALLONGE RANGEMENT-G	45x40x33/40	2950	3125	3300	3475	3650	3825	2340	2415	2490

## MANHATTAN

### Caractéristiques:

- Inclinable motorisé pleine jambe "à méc. \*protège-mur" (manuel n/d).
- Appui-tête ajustable manuel sur tous les items (fixe sur centre rond).
- Coussins de siège avec mousse modelée + 1" de mousse mémoire au-dessus; bras avec mousse mémoire.
- Couture: petit fil en tissu et gros fil plat en cuir.
- Chaises longues dos inclinables avec mécanisme "push back"; dégagement mural 10".
- \*Exclus faut. 043 & 163 : Dégagement mural 16".

Note: 2 inclinables séparés par un coin ne peuvent pas ouvrir en même temps. Aucuns inclinables à côté du #155 Petit coin carré.

### OPTIONS

- Motorisé sans fil (batterie): ajoutez \$315/mec.
- \*Appui-tête motorisé: ajoutez \$315 ch. (\*N/D sur items fixe ou chaise longue.)
- Choix de bras (LARGE ou PETIT de 6"): Pattes sur bras LARGE: LG187 bois ou Métal: LG189 cyl. (noire ou chrome) ou LG64 (carré). PETIT bras: LG08 bois ou Métal: LG196 cyl. (noire ou chrome) ou LG64 (carré). Spécifiez couleur.
- Profondeur d'assise: 20" ou \*22". \*Le 22" N/D sur faut. 043 & 163.
- Faut. 043-163: base en bois, ajoutez \$415; spécifiez couleur.

### ACCESSOIRES (n/d sur petit bras de 6 po)

- Ancrage \$90 ch | Tablette pivotante & porte verre à vin \$50 ch, Porte tablette \$100 & Lampe DEL \$125.
- Porte-Gobelet en métal : \$65 ch. (1 par bras ou item 160-190 & 2 côte à côte sur item 159). Spécifiez couleur Acier, Noir ou Or.
- \*RANGEMENTS 159-160-190 avec 2 prises USB/Élec. \*Items universels, doivent être utilisés entre 2 sièges.

Description	L x P x H	Cuir						Tissu		
		10 Pony	20 Hugo Madras Softy	30 Empire Fantasy Illusion Lotus Tucson Utah Vintage Yukon	40 Elegance Princess Santiago Sensation Sunset Trina	50 Bull Cassiope Dublin	60 Caress	A	B COM	C
189 FAUT. SANS BRAS ALLONGE RANGEMENT-D	45x40x33/40	2950	3125	3300	3475	3650	3825	2340	2415	2490
190 PETIT RANGEMENT À ANGLE	10/20x35x22	1325	1390	1450	1515	1575	1640	1000	1025	1050
221 FAUT. DBL SANS BRAS ALLONGE RANGEMENT-G	52x40x33/40	3140	3315	3490	3665	3840	4015	2515	2640	2765
222 FAUT. DBL SANS BRAS ALLONGE RANGEMENT-D	52x40x33/40	3140	3315	3490	3665	3840	4015	2515	2640	2765
223 SOFA APP SANS BRAS ALLONGE RANGEMENT-G	82x40x33/40	4890	5150	5415	5675	5940	6200	3840	4025	4215
224 SOFA APP SANS BRAS ALLONGE RANGEMENT-D	82x40x33/40	4890	5150	5415	5675	5940	6200	3840	4025	4215
230 CHAISE LONGUE DOUBLE DOS INCL. BRAS-G	40x62x33/40	3865	4050	4240	4425	4615	4800	3025	3200	3375
231 CHAISE LONGUE DOUBLE DOS INCL. BRAS-D	40x62x33/40	3865	4050	4240	4425	4615	4800	3025	3200	3375
232 CHAISE LONGUE DOS INCLINABLE BRAS-G	33x62x33/40	3575	3750	3925	4100	4275	4450	2840	2950	3065
233 CHAISE LONGUE DOS INCLINABLE BRAS-D	33x62x33/40	3575	3750	3925	4100	4275	4450	2840	2950	3065
234 SOFA APP. MODULAIRE ALLONGE GAUCHE	96x40/44x33/40	5665	5975	6290	6600	6915	7225	4125	4325	4525
235 SOFA APP. MODULAIRE ALLONGE DROIT	96x40/44x33/40	5665	5975	6290	6600	6915	7225	4125	4325	4525
<b>CONFIGURATIONS</b>										
A CONFIG (169-170)	80X40X40	7250	7580	7900	8230	8550	8880	5950	6280	6600
B CONFIG (169-171-174)	111X62X40	9990	10470	10940	11420	11890	12370	8090	8545	8990
C CONFIG (096-055-171-170)	115X115X40	14715	15445	16165	16895	17615	18345	11705	12285	12855
D CONFIG (169-171-235)	115X96X40	12140	12730	13315	13905	14490	15080	9440	9930	10415
J CONFIG (041-042)	66X40X40	6880	7150	7430	7700	7980	8250	5700	5880	6050

## Liste de prix CDN

### MANHATTAN

Description	L x P x H	Cuir						Tissu		
		10 Pony	20 Hugo Madras Softy	30 Empire Fantasy Illusion Lotus Tucson Utah Vintage Yukon	40 Elegance Princess Santiago Sensation Sunset Trina	50 Bull Cassiope Dublin	60 Caress	A	B COM	C
K CONFIG (041-071-005)	90X62X40	9355	9740	10130	10515	10905	11290	7640	7955	8265
L CONFIG (012-055-071-042)	101X101X40	13895	14550	15220	15875	16545	17200	11165	11610	12040
M CONFIG (041-071-024)	101X89X40	11580	12165	12755	13340	13930	14515	9025	9430	9825

# MANHATTAN

OPTIMA

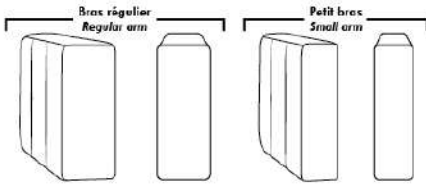

**Spécifications | Specifications**

Appui-tête levé / Headrest up   
  Appui-tête baissé / Headrest down   
  Complètement incliné / Fully reclined

(A) Hauteur complète 40" / Total Height  
 (B) Hauteur appui-tête baissé 33" / Height headrest down  
 (C) Hauteur du bras 24" / Arm Height  
 (D) Hauteur du siège 19,5" / Seat height  
 (E) Profondeur inclinée 65" / Depth fully reclined  
 (F) Profondeur d'assise 20" ou/ou 22" / Seat depth  
 (G) Profondeur appui-tête monté 36" / Depth with headrest up

**Siège 30" de large | 30" Seat Width**

**Siège 23" de large | 23" Seat Width**

**Autres | Others**

**Fauteuil berçant, pivotant et inclinable** / **Swivel, rocking motion chair**  
 N'est pas un mécanisme protégé-mur / Not a wall hugger mechanism  
 Dégagement mural: 16" / Wall clearance: 16"

**30" Populaires | Popular CONFIGURATIONS 23"**

Notre produit est fabriqué à la main et des variations mineures peuvent survenir. / Our product is hand-made and minor variations can occur.



## MARSEILLE

### Caractéristiques:

- Inclinable motorisé pleine jambe "à mécanisme \*protège-mur" (manuel n/d).
- Appui-tête ajustable manuel sur tous les items (fixe sur centre rond).
- Coussins de siège avec mousse modelée + 1" de mousse mémoire au-dessus; bras avec mousse mémoire.
- Couture: petit fil en tissu et gros fil plat en cuir.
- Chaises longues dos inclinables avec mécanisme "push back"; dégagement mural 10".
- \*Exclus faut. 043 & 163: Dégagement mural 16".

Note: 2 inclinables séparés par un coin ne peuvent pas ouvrir en même temps. Aucuns inclinables à côté du #155 Petit coin carré.

### OPTIONS

- Motorisé sans fil (batterie): ajoutez \$315/mec.
- \*Appui-tête motorisé: ajoutez \$315 ch. (\*N/D sur items fixe ou chaise longue.)
- Choix de bras (LARGE ou PETIT de 6"): Pattes sur bras LARGE: LG103 bois ou LG189 métal (noire ou chrome). PETIT Bras: LG08 bois ou Métal: LG196 cyl. (noire ou chrome) ou LG64 (carré). Spécifiez couleur.
- Profondeur d'assise: 20" ou \*22". \*Le 22" N/D sur faut. 043 & 163.
- Faut. 043-163: avec base en bois, ajoutez \$415 (spécifiez couleur).

### ACCESSOIRES (n/d sur petit bras de 6 po)

- Ancrage \$90 ch | Tablette pivotante & porte verre à vin \$50 ch, Porte tablette \$100 & Lampe DEL \$125.
- Porte-Gobelet en métal: \$65 ch. (1 par bras ou item 160-190 & 2 côte à côte sur item 159). Spécifiez couleur Acier, Noir ou Or.
- \*RANGEMENTS 159-160-190 avec 2 prises USB/Élec. \*Items universels, non finis sur les côtés, doivent être utilisés entre 2 sièges.

Description	L x P x H	Cuir						Tissu		
		10 Pony	20 Hugo Madras Softy	30 Empire Fantasy Illusion Lotus Tucson Utah Vintage Yukon	40 Elegance Princess Santiago Sensation Sunset Trina	50 Bull Cassiope Dublin	60 Caress	A	B COM	C
001 FAUTEUIL	44x40x33/40	3475	3675	3875	4075	4275	4475	2775	2850	2925
002 CAUSEUSE	67x40x33/40	4975	5215	5450	5690	5925	6165	3925	4075	4225
003 SOFA	91x40x33/40	6000	6315	6625	6940	7250	7565	4740	4925	5115
005 CHAISE LONGUE BRAS DROIT	34X62X33/40	3250	3390	3525	3665	3800	3940	2565	2675	2790
009 CAUSEUSE SANS BRAS	47x40x33/40	3490	3640	3790	3940	4090	4240	2700	2850	3000
011 CHAISE LONGUE BRAS GAUCHE	34x62x33/40	3250	3390	3525	3665	3800	3940	2565	2675	2790
012 CAUSEUSE BRAS GAUCHE	57x40x33/40	4275	4475	4675	4875	5075	5275	3350	3490	3625
017 FAUTEUIL DOUBLE	51x40x33/40	3650	3865	4075	4290	4500	4715	2890	3015	3140
021 SOFA APPARTEMENT SANS BRAS	61x40x33/40	3940	4150	4365	4575	4790	5000	3025	3200	3375
024 CAUSEUSE MODULAIRE ALLONGEE DROIT	89x40/44x33/40	5475	5815	6150	6490	6825	7165	3950	4150	4350
040 SOFA SANS BRAS	71x40x33/40	4515	4740	4965	5190	5415	5640	3515	3715	3915
041 FAUTEUIL INCLINABLE BRAS-G	34x40x33/40	3440	3575	3715	3850	3990	4125	2850	2940	3025
042 FAUTEUIL INCLINABLE BRAS-D	34x40x33/40	3440	3575	3715	3850	3990	4125	2850	2940	3025
043 FAUTEUIL INCLINABLE BERÇANT PIVOTANT	30x34x42	4075	4300	4525	4750	4975	5200	3350	3440	3525
044 FAUTEUIL INCLINABLE	44x40x33/40	4150	4325	4500	4675	4850	5025	3440	3515	3590
045 CAUSEUSE SANS BRAS ALLONGEE DROIT	68x40x33/40	4150	4340	4525	4715	4900	5090	3225	3365	3500
048 CAUSEUSE MODULAIRE ALLONGEE GAUCHE	89x40/44x33/40	5475	5815	6150	6490	6825	7165	3950	4150	4350

## MARSEILLE

### Caractéristiques:

- Inclinable motorisé pleine jambe "à mécanisme \*protège-mur" (manuel n/d).
- Appui-tête ajustable manuel sur tous les items (fixe sur centre rond).
- Coussins de siège avec mousse modelée + 1" de mousse mémoire au-dessus; bras avec mousse mémoire.
- Couture: petit fil en tissu et gros fil plat en cuir.
- Chaises longues dos inclinables avec mécanisme "push back"; dégagement mural 10".
- \*Exclus faut. 043 & 163: Dégagement mural 16".

Note: 2 inclinables séparés par un coin ne peuvent pas ouvrir en même temps. Aucuns inclinables à côté du #155 Petit coin carré.

### OPTIONS

- Motorisé sans fil (batterie): ajoutez \$315/mec.
- \*Appui-tête motorisé: ajoutez \$315 ch. (\*N/D sur items fixe ou chaise longue.)
- Choix de bras (LARGE ou PETIT de 6"): Pattes sur bras LARGE: LG103 bois ou LG189 métal (noire ou chrome). PETIT Bras: LG08 bois ou Métal: LG196 cyl. (noire ou chrome) ou LG64 (carré). Spécifiez couleur.
- Profondeur d'assise: 20" ou \*22". \*Le 22" N/D sur faut. 043 & 163.
- Faut. 043-163: avec base en bois, ajoutez \$415 (spécifiez couleur).

### ACCESSOIRES (n/d sur petit bras de 6 po)

- Ancrage \$90 ch | Tablette pivotante & porte verre à vin \$50 ch, Porte tablette \$100 & Lampe DEL \$125.
- Porte-Gobelet en métal: \$65 ch. (1 par bras ou item 160-190 & 2 côte à côte sur item 159). Spécifiez couleur Acier, Noir ou Or.
- \*RANGEMENTS 159-160-190 avec 2 prises USB/Élec. \*Items universels, non finis sur les côtés, doivent être utilisés entre 2 sièges.

Description	L x P x H	Cuir						Tissu		
		10 Pony	20 Hugo Madras Softy	30 Empire Fantasy Illusion Lotus Tucson Utah Vintage Yukon	40 Elegance Princess Santiago Sensation Sunset Trina	50 Bull Cassiope Dublin	60 Caress	A	B COM	C
050 CENTRE ROND	49x49x33	3040	3240	3440	3640	3840	4040	2190	2300	2415
051 FAUTEUIL SANS BRAS	24x40x33/40	2000	2100	2200	2300	2400	2500	1540	1640	1740
052 SOFA BRAS GAUCHE	81x40x33/40	5300	5550	5800	6050	6300	6550	4150	4340	4525
053 SOFA BRAS DROIT	81x40x33/40	5300	5550	5800	6050	6300	6550	4150	4340	4525
055 COIN CARRE	44x44x33/40	3515	3725	3940	4150	4365	4575	2740	2840	2940
056 FAUTEUIL BRAS DROIT	34x40x33/40	2790	2915	3040	3165	3290	3415	2175	2275	2375
057 FAUTEUIL BRAS GAUCHE	34x40x33/40	2790	2915	3040	3165	3290	3415	2175	2275	2375
061 CAUSEUSE BRAS DROIT	57x40x33/40	4275	4475	4675	4875	5075	5275	3350	3490	3625
071 FAUTEUIL INCLINABLE SANS BRAS	24x40x33/40	2665	2775	2890	3000	3115	3225	2225	2340	2450
086 CAUSEUSE SANS BRAS ALLONGEE GAUCHE	68x40x33/40	4150	4340	4525	4715	4900	5090	3225	3365	3500
088 FAUTEUIL SANS BRAS ALLONGE GAUCHE	45x40x33/40	2650	2825	3000	3175	3350	3525	2040	2125	2215
089 FAUTEUIL SANS BRAS ALLONGE DROIT	45x40x33/40	2650	2825	3000	3175	3350	3525	2040	2125	2215
095 SOFA APPARTEMENT	81x40x33/40	5415	5715	6015	6315	6615	6915	4250	4440	4625
096 SOFA APPARTEMENT BRAS GAUCHE	71x40x33/40	4725	4965	5200	5440	5675	5915	3650	3840	4025
097 SOFA APPARTEMENT BRAS DROIT	71x40x33/40	4725	4965	5200	5440	5675	5915	3650	3840	4025
124 POUF AVEC RANGEMENT	30x22x17	1375	1425	1475	1525	1575	1625	1175	1225	1275
155 PETIT COIN CARRE	40x40x33/40	3515	3725	3940	4150	4365	4575	2740	2840	2940
159 RANGEMENT À ANGLE	10/25x35x22	1375	1440	1500	1565	1625	1690	1050	1075	1100

## MARSEILLE

### Caractéristiques:

- Inclinable motorisé pleine jambe "à mécanisme \*protège-mur" (manuel n/d).
- Appui-tête ajustable manuel sur tous les items (fixe sur centre rond).
- Coussins de siège avec mousse modelée + 1" de mousse mémoire au-dessus; bras avec mousse mémoire.
- Couture: petit fil en tissu et gros fil plat en cuir.
- Chaises longues dos inclinables avec mécanisme "push back"; dégagement mural 10".
- \*Exclus faut. 043 & 163: Dégagement mural 16".

Note: 2 inclinables séparés par un coin ne peuvent pas ouvrir en même temps. Aucuns inclinables à côté du #155 Petit coin carré.

### OPTIONS

- Motorisé sans fil (batterie): ajoutez \$315/mec.
- \*Appui-tête motorisé: ajoutez \$315 ch. (\*N/D sur items fixe ou chaise longue.)
- Choix de bras (LARGE ou PETIT de 6"): Pattes sur bras LARGE: LG103 bois ou LG189 métal (noire ou chrome). PETIT Bras: LG08 bois ou Métal: LG196 cyl. (noire ou chrome) ou LG64 (carré). Spécifiez couleur.
- Profondeur d'assise: 20" ou \*22". \*Le 22" N/D sur faut. 043 & 163.
- Faut. 043-163: avec base en bois, ajoutez \$415 (spécifiez couleur).

### ACCESSOIRES (n/d sur petit bras de 6 po)

- Ancrage \$90 ch | Tablette pivotante & porte verre à vin \$50 ch, Porte tablette \$100 & Lampe DEL \$125.
- Porte-Gobelet en métal: \$65 ch. (1 par bras ou item 160-190 & 2 côte à côte sur item 159). Spécifiez couleur Acier, Noir ou Or.
- \*RANGEMENTS 159-160-190 avec 2 prises USB/Élec. \*Items universels, non finis sur les côtés, doivent être utilisés entre 2 sièges.

Description	L x P x H	Cuir						Tissu		
		10 Pony	20 Hugo Madras Softy	30 Empire Fantasy Illusion Lotus Tucson Utah Vintage Yukon	40 Elegance Princess Santiago Sensation Sunset Trina	50 Bull Cassiope Dublin	60 Caress	A	B COM	C
160 RANGEMENT DROIT	10x35x22	1325	1390	1450	1515	1575	1640	1000	1025	1050
163 FAUT. DBL INCL. BERCANT PIVOTANT	33x34x42	4175	4415	4650	4890	5125	5365	3365	3450	3540
165 FAUTEUIL DOUBLE INCLINABLE	51x40x33/40	4325	4540	4750	4965	5175	5390	3575	3715	3850
167 SOFA APP. SANS BRAS ALLONGE GAUCHE	82x40x33/40	4600	4850	5100	5350	5600	5850	3540	3725	3915
168 SOFA APP. SANS BRAS ALLONGE DROIT	82x40x33/40	4600	4850	5100	5350	5600	5850	3540	3725	3915
169 FAUTEUIL DOUBLE INCLINABLE BRAS GAUCHE	41x40x33/40	3625	3790	3950	4115	4275	4440	2975	3140	3300
170 FAUTEUIL DOUBLE INCLINABLE BRAS DROIT	41x40x33/40	3625	3790	3950	4115	4275	4440	2975	3140	3300
171 FAUTEUIL DOUBLE INCLINABLE SANS BRAS	31x40x33/40	2850	2965	3075	3190	3300	3415	2340	2465	2590
173 CHAISE LONGUE DOUBLE BRAS GAUCHE	41x62x33/40	3515	3715	3915	4115	4315	4515	2775	2940	3100
174 CHAISE LONGUE DOUBLE BRAS DROIT	41x62x33/40	3515	3715	3915	4115	4315	4515	2775	2940	3100
175 FAUTEUIL DOUBLE BRAS GAUCHE	41x40x33/40	2940	3115	3290	3465	3640	3815	2315	2450	2590
176 FAUTEUIL DOUBLE BRAS DROIT	41x40x33/40	2940	3115	3290	3465	3640	3815	2315	2450	2590
177 FAUTEUIL DOUBLE SANS BRAS	31x40x33/40	2190	2315	2440	2565	2690	2815	1665	1775	1890
178 FAUTEUIL DOUBLE SANS BRAS ALLONGE-G	52x40x33/40	2840	3015	3190	3365	3540	3715	2225	2340	2450
179 FAUTEUIL DOUBLE SANS BRAS ALLONGE-D	52x40x33/40	2840	3015	3190	3365	3540	3715	2225	2340	2450
186 CAUS. SANS BRAS ALLONGEE RANGEMENT-G	68x40x33/40	4450	4640	4825	5015	5200	5390	3515	3665	3815
187 CAUS. SANS BRAS ALLONGEE RANGEMENT-D	68x40x33/40	4450	4640	4825	5015	5200	5390	3515	3665	3815
188 FAUT. SANS BRAS ALLONGE RANGEMENT-G	45x40x33/40	2950	3125	3300	3475	3650	3825	2340	2415	2490

## MARSEILLE

### Caractéristiques:

- Inclinable motorisé pleine jambe "à mécanisme \*protège-mur" (manuel n/d).
- Appui-tête ajustable manuel sur tous les items (fixe sur centre rond).
- Coussins de siège avec mousse modelée + 1" de mousse mémoire au-dessus; bras avec mousse mémoire.
- Couture: petit fil en tissu et gros fil plat en cuir.
- Chaises longues dos inclinables avec mécanisme "push back"; dégagement mural 10".
- \*Exclus faut. 043 & 163: Dégagement mural 16".

Note: 2 inclinables séparés par un coin ne peuvent pas ouvrir en même temps. Aucuns inclinables à côté du #155 Petit coin carré.

### OPTIONS

- Motorisé sans fil (batterie): ajoutez \$315/mec.
- \*Appui-tête motorisé: ajoutez \$315 ch. (\*N/D sur items fixe ou chaise longue.)
- Choix de bras (LARGE ou PETIT de 6"): Pattes sur bras LARGE: LG103 bois ou LG189 métal (noire ou chrome). PETIT Bras: LG08 bois ou Métal: LG196 cyl. (noire ou chrome) ou LG64 (carré). Spécifiez couleur.
- Profondeur d'assise: 20" ou \*22". \*Le 22" N/D sur faut. 043 & 163.
- Faut. 043-163: avec base en bois, ajoutez \$415 (spécifiez couleur).

### ACCESSOIRES (n/d sur petit bras de 6 po)

- Ancrage \$90 ch | Tablette pivotante & porte verre à vin \$50 ch, Porte tablette \$100 & Lampe DEL \$125.
- Porte-Gobelet en métal: \$65 ch. (1 par bras ou item 160-190 & 2 côte à côte sur item 159). Spécifiez couleur Acier, Noir ou Or.
- \*RANGEMENTS 159-160-190 avec 2 prises USB/Élec. \*Items universels, non finis sur les côtés, doivent être utilisés entre 2 sièges.

Description	L x P x H	Cuir						Tissu		
		10 Pony	20 Hugo Madras Softy	30 Empire Fantasy Illusion Lotus Tucson Utah Vintage Yukon	40 Elegance Princess Santiago Sensation Sunset Trina	50 Bull Cassiope Dublin	60 Caress	A	B COM	C
189 FAUT. SANS BRAS ALLONGE RANGEMENT-D	45x40x33/40	2950	3125	3300	3475	3650	3825	2340	2415	2490
190 PETIT RANGEMENT À ANGLE	10/20x35x22	1325	1390	1450	1515	1575	1640	1000	1025	1050
221 FAUT. DBL SANS BRAS ALLONGE RANGEMENT-G	52x40x33/40	3140	3315	3490	3665	3840	4015	2515	2640	2765
222 FAUT. DBL SANS BRAS ALLONGE RANGEMENT-D	52x40x33/40	3140	3315	3490	3665	3840	4015	2515	2640	2765
223 SOFA APP SANS BRAS ALLONGE RANGEMENT-G	82x40x33/40	4890	5150	5415	5675	5940	6200	3840	4025	4215
224 SOFA APP SANS BRAS ALLONGE RANGEMENT-D	82x40x33/40	4890	5150	5415	5675	5940	6200	3840	4025	4215
230 CHAISE LONGUE DOUBLE DOS INCL. BRAS-G	41x62x33/40	3865	4050	4240	4425	4615	4800	3025	3200	3375
231 CHAISE LONGUE DOUBLE DOS INCL. BRAS-D	41x62x33/40	3865	4050	4240	4425	4615	4800	3025	3200	3375
232 CHAISE LONGUE DOS INCLINABLE BRAS-G	34x62x33/40	3575	3750	3925	4100	4275	4450	2840	2950	3065
233 CHAISE LONGUE DOS INCLINABLE BRAS-D	34x62x33/40	3575	3750	3925	4100	4275	4450	2840	2950	3065
234 SOFA APP. MODULAIRE ALLONGE GAUCHE	96x40/44x33/40	5665	5975	6290	6600	6915	7225	4125	4325	4525
235 SOFA APP. MODULAIRE ALLONGE DROIT	96x40/44x33/40	5665	5975	6290	6600	6915	7225	4125	4325	4525
<b>CONFIGURATIONS</b>										
A CONFIG (169-170)	82X40X40	7250	7580	7900	8230	8550	8880	5950	6280	6600
B CONFIG (169-171-174)	113X62X40	9990	10470	10940	11420	11890	12370	8090	8545	8990
C CONFIG (096-055-171-170)	115X115X40	14715	15445	16165	16895	17615	18345	11705	12285	12855
D CONFIG (169-171-235)	115X96X40	12140	12730	13315	13905	14490	15080	9440	9930	10415
J CONFIG (041-042)	68X40X40	6880	7150	7430	7700	7980	8250	5700	5880	6050

## Liste de prix CDN

### MARSEILLE

Description	L x P x H	Cuir						Tissu		
		10 Pony	20 Hugo Madras Softy	30 Empire Fantasy Illusion Lotus Tucson Utah Vintage Yukon	40 Elegance Princess Santiago Sensation Sunset Trina	50 Bull Cassiope Dublin	60 Caress	A	B COM	C
K CONFIG (041-071-005)	92X62X40	9355	9740	10130	10515	10905	11290	7640	7955	8265
L CONFIG (012-055-071-042)	102X102X40	13895	14550	15220	15875	16545	17200	11165	11610	12040
M CONFIG (041-071-024)	102X89X40	11580	12165	12755	13340	13930	14515	9025	9430	9825

# MARSEILLE

OPTIMA

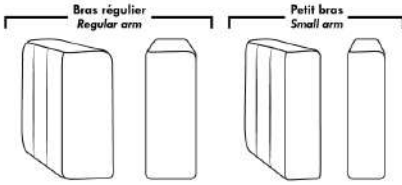

## Spécifications | Specifications

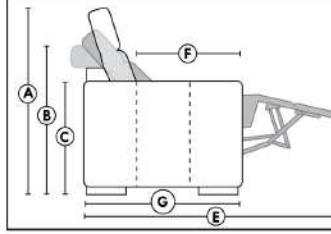

- Appui-tête levé / Headrest up
  - Appui-tête baissé / Headrest down
  - Complètement incliné / Fully reclined
- (A)** Hauteur complète 40" / Total Height  
**(B)** Hauteur appui-tête baissé 33" / Height headrest down  
**(C)** Hauteur du bras 24,5" / Arm Height  
**(D)** Hauteur du siège 19,5" / Seat height  
**(E)** Profondeur inclinée 65" / Depth fully reclined  
**(F)** Profondeur d'assise 20" ou/ou 22" / Seat depth  
**(G)** Profondeur appui-tête monté 36" / Depth with headrest up

### Siège 30" de large | 30" Seat Width

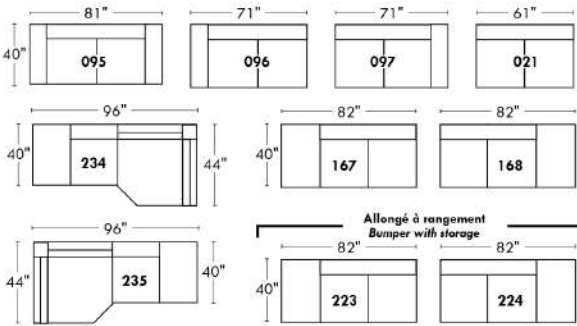

### Siège 23" de large | 23" Seat Width

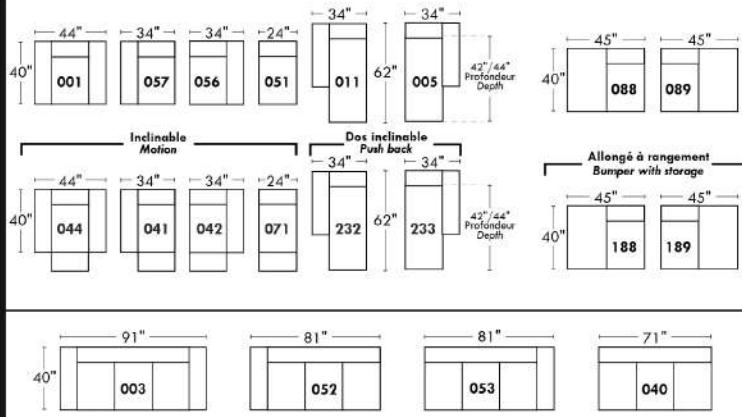
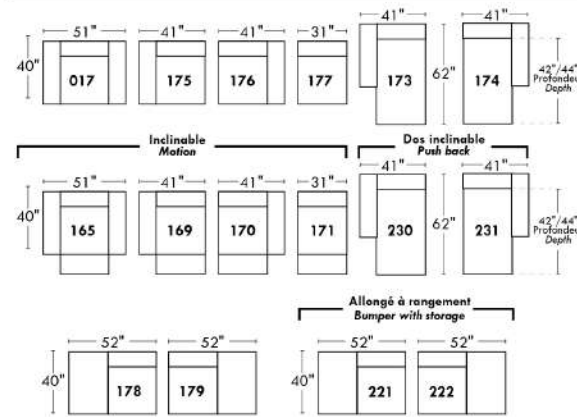
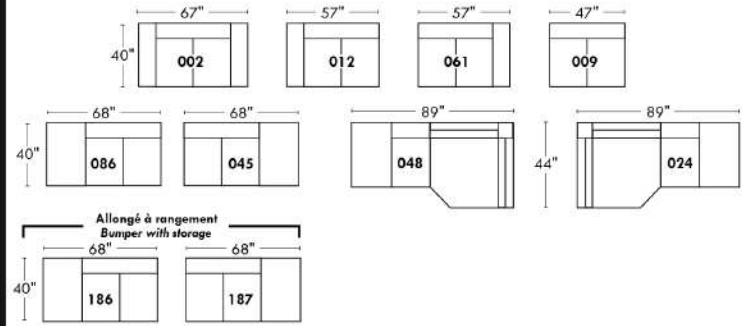

### Autres | Others

Fauteuil berçant, pivotant et inclinable

N'est pas un mécanisme proloège-mur  
Dégagement mural: 16"

Swivel, rocking motion chair

Not a wall hugger mechanism  
Wall clearance: 16"

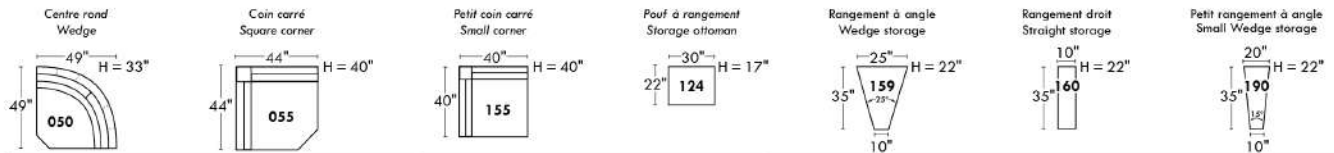
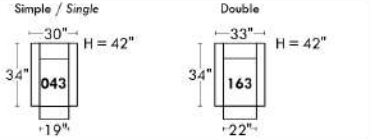

### 30" Populaires | Popular CONFIGURATIONS 23"

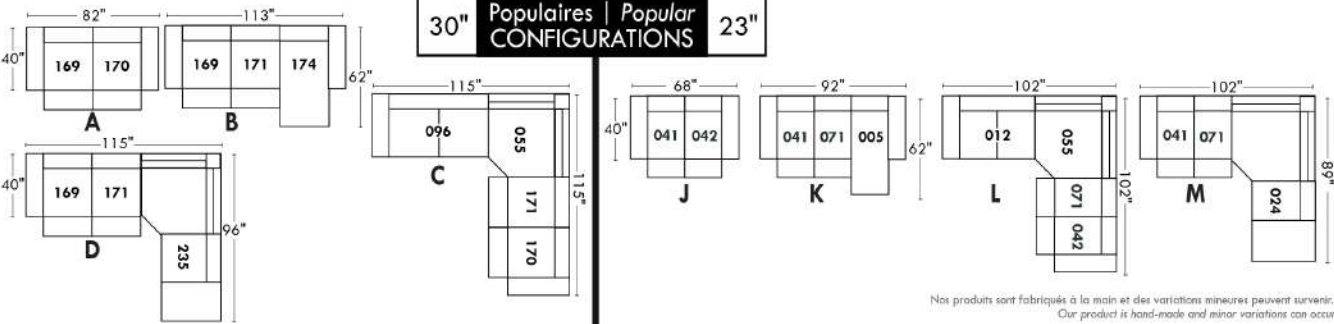

Nos produits sont fabriqués à la main et des variations mineures peuvent survenir.  
Our product is hand-made and minor variations can occur.



## MAXIMA

Appui-tête ajustable manuel (2 sur coin carré). Couture: En tissu, petit fil & en cuir gros fil plat. Coussins de siège avec mousse mémoire. Chaise longue dos incl. avec méc. "Push Back".

Config SECT'L ou CINÉ: Pour avoir 1 BRAS entre 2 sièges, utilisez items bras 138 ou 147. Ces items ne peuvent pas être utilisés pour DÉBUTER ou TERMINER une rangée.

OPTIONS - Fournir DESSIN de votre config:

Petit Bras 6": au même prix.

Patte (spécifiez couleur) : Bras LARGE: LG189 métal (noire ou chrome) ou LG187 bois. PETIT bras: LG64 métal ou LG08 bois. | Table #154: Spécifiez couleur du dessus de table en bois.

Faut. 043-163 : base en bois, ajoutez \$415 (spécifiez couleur).

Accessoires: Ancrage \$90 ch | Tablette pivot. & porte verre à vin \$50 ch, Porte tablette \$100 & Lampe DEL \$125.

Porte-Gobelet (N/D sur petit bras): Sur items MANUELS: Porte-gobelet NOIR 65\$/ch. Sur items MOTORISÉS: Porte-gobelet DEL (noir) avec contrôle du méc & éclairage à la base du faut. ajoutez 125\$/ch. Si PAS de porte-gobelet avec contrôle, des boutons tactiles seront installés.

Option PREMIUM (Seul. avec option MOTORISÉ): Repose-pied Pleine jambe + rembourrage de siège avec mousse modelée & mousse mémoire 1" sur l'ens. du mobilier; AJOUTEZ \$75/siège. Section allongée d'un item compte pour 1 siège & chaise pour 2 sièges.

Méc. motorisé incl. ajoutez \$315/méc ou SANS FIL (batterie) ajoutez \$625.

NB: 2 sièges incl. SÉPARÉS par un coin ne peuvent pas ouvrir en même temps.

Description	L x P x H	Cuir						Tissu		
		10 Pony	20 Hugo Madras Softy	30 Empire Fantasy Illusion Lotus Tucson Utah Vintage Yukon	40 Elegance Princess Santiago Sensation Sunset Trina	50 Bull Cassiope Dublin	60 Caress	A	B COM	C
001 FAUTEUIL	45x40x30/39	3250	3440	3650	3840	4015	4240	2400	2490	2600
002 CAUSEUSE	68x40x30/39	4675	4925	5190	5425	5675	5900	3500	3650	3790
003 SOFA	92x40x30/39	5715	6000	6350	6650	6950	7250	4275	4475	4650
005 CHAISE LONGUE BRAS DROIT	35x62x30/39	3000	3150	3300	3450	3590	3750	2240	2375	2490
009 CAUSEUSE SANS BRAS	47x40x30/39	3425	3565	3725	3865	4000	4165	2565	2715	2850
011 CHAISE LONGUE BRAS GAUCHE	35x62x30/39	3000	3150	3300	3450	3590	3750	2240	2375	2490
012 CAUSEUSE BRAS GAUCHE	58x40x30/39	4050	4265	4475	4650	4850	5050	3015	3165	3300
017 FAUTEUIL DOUBLE	52x40x30/39	3440	3650	3865	4075	4290	4500	2565	2700	2825
021 SOFA APPARTEMENT SANS BRAS	61x40x30/39	3850	4025	4265	4465	4640	4840	2900	3050	3250
024 CAUSEUSE MODULAIRE ALLONGEE DROIT	89x40/44x30/39	5375	5700	6025	6365	6690	7000	3750	3940	4140
040 SOFA SANS BRAS	71x40x30/39	4450	4640	4865	5090	5290	5490	3300	3500	3700
041 FAUTEUIL INCLINABLE BRAS-G	35x40x30/39	2925	3050	3240	3375	3515	3665	2265	2375	2465
042 FAUTEUIL INCLINABLE BRAS-D	35x40x30/39	2925	3050	3240	3375	3515	3665	2265	2375	2465
043 FAUTEUIL INCLINABLE BERÇANT PIVOTANT	30 x 34 x 42	3615	3815	4040	4265	4465	4665	2890	2975	3065
044 FAUTEUIL INCLINABLE	45x40x30/39	3540	3750	3950	4150	4325	4525	2740	2840	2940
045 CAUSEUSE SANS BRAS ALLONGEE DROIT	68x40x30/39	4000	4240	4465	4650	4865	5090	2975	3125	3275
048 CAUSEUSE MODULAIRE ALLONGEE GAUCHE	89x40/44x30/39	5375	5700	6025	6365	6690	7000	3750	3940	4140
051 FAUTEUIL SANS BRAS	24x40x30/39	1965	2065	2175	2265	2375	2465	1450	1565	1650
052 SOFA BRAS GAUCHE	82x40x30/39	5075	5325	5600	5850	6115	6375	3790	3975	4190



## MAXIMA

Appui-tête ajustable manuel (2 sur coin carré). Couture: En tissu, petit fil & en cuir gros fil plat. Coussins de siège avec mousse mémoire. Chaise longue dos incl. avec méc. "Push Back".

Config SECT'L ou CINÉ: Pour avoir 1 BRAS entre 2 sièges, utilisez items bras 138 ou 147. Ces items ne peuvent pas être utilisés pour DÉBUTER ou TERMINER une rangée.

OPTIONS - Fournir DESSIN de votre config:

Petit Bras 6": au même prix.

Patte (spécifiez couleur) : Bras LARGE: LG189 métal (noire ou chrome) ou LG187 bois. PETIT bras: LG64 métal ou LG08 bois. | Table #154: Spécifiez couleur du dessus de table en bois.

Faut. 043-163 : base en bois, ajoutez \$415 (spécifiez couleur).

Accessoires: Ancrage \$90 ch | Tablette pivot. & porte verre à vin \$50 ch, Porte tablette \$100 & Lampe DEL \$125.

Porte-Gobelet (N/D sur petit bras): Sur items MANUELS: Porte-gobelet NOIR 65\$/ch. Sur items MOTORISÉS: Porte-gobelet DEL (noir) avec contrôle du méc & éclairage à la base du faut. ajoutez 125\$/ch. Si PAS de porte-gobelet avec contrôle, des boutons tactiles seront installés.

Option PREMIUM (Seul. avec option MOTORISÉ): Repose-pied Pleine jambe + rembourrage de siège avec mousse modelée & mousse mémoire 1" sur l'ens. du mobilier; AJOUTEZ \$75/siège. Section allongée d'un item compte pour 1 siège & chaise pour 2 sièges.

Méc. motorisé incl. ajoutez \$315/méc ou SANS FIL (batterie) ajoutez \$625.

NB: 2 sièges incl. SÉPARÉS par un coin ne peuvent pas ouvrir en même temps.

Description	L x P x H	Cuir						Tissu		
		10 Pony	20 Hugo Madras Softy	30 Empire Fantasy Illusion Lotus Tucson Utah Vintage Yukon	40 Elegance Princess Santiago Sensation Sunset Trina	50 Bull Cassiope Dublin	60 Caress	A	B COM	C
053 SOFA BRAS DROIT	82x40x30/39	5075	5325	5600	5850	6115	6375	3790	3975	4190
055 COIN CARRE	44x44x30/39	3525	3725	3940	4140	4315	4515	2675	2775	2900
056 FAUTEUIL BRAS DROIT	35x40x30/39	2600	2740	2915	3040	3200	3325	1950	2050	2140
057 FAUTEUIL BRAS GAUCHE	35x40x30/39	2600	2740	2915	3040	3200	3325	1950	2050	2140
061 CAUSEUSE BRAS DROIT	58x40x30/39	4050	4265	4475	4650	4850	5050	3015	3165	3300
071 FAUTEUIL INCLINABLE SANS BRAS	24x40x30/39	2265	2400	2525	2690	2800	2940	1800	1890	1990
086 CAUSEUSE SANS BRAS ALLONGEE GAUCHE	68x40x30/39	4000	4240	4465	4650	4865	5090	2975	3125	3275
088 FAUTEUIL SANS BRAS ALLONGE GAUCHE	45x40x30/39	2515	2700	2865	3025	3200	3350	1890	1990	2075
089 FAUTEUIL SANS BRAS ALLONGE DROIT	45x40x30/39	2515	2700	2865	3025	3200	3350	1890	1990	2075
095 SOFA APPARTEMENT	82x40x30/39	5140	5415	5725	6000	6300	6615	3840	4000	4200
096 SOFA APPARTEMENT BRAS GAUCHE	72x40x30/39	4500	4765	4990	5250	5475	5725	3350	3525	3715
097 SOFA APPARTEMENT BRAS DROIT	72x40x30/39	4500	4765	4990	5250	5475	5725	3350	3525	3715
124 POUF AVEC RANGEMENT	30x22x17	1300	1350	1425	1500	1565	1625	1090	1115	1150
138 BRAS CENTRE	7x40x23	590	640	725	790	865	925	415	465	525
147 BRAS À ANGLE	7/16.5x40x23	700	775	865	925	990	1040	550	590	625
154 TABLE REMBOURRÉE ANGULAIRE	7/34x32.5x19	1100	1165	1275	1325	1390	1440	940	975	1000
163 FAUT. DBL INCL. BERCANT PIVOTANT	33 x 34 x 42	3700	3940	4150	4340	4575	4790	2900	2990	3075
165 FAUTEUIL DOUBLE INCLINABLE	52x40x30/39	3775	3975	4215	4425	4625	4840	2900	3015	3150
167 SOFA APP. SANS BRAS ALLONGE GAUCHE	82x40x30/39	4465	4725	4975	5250	5490	5750	3315	3500	3675
168 SOFA APP. SANS BRAS ALLONGE DROIT	82x40x30/39	4465	4725	4975	5250	5490	5750	3315	3500	3675





## MAXIMA

Appui-tête ajustable manuel (2 sur coin carré). Couture: En tissu, petit fil & en cuir gros fil plat. Coussins de siège avec mousse mémoire. Chaise longue dos incl. avec méc. "Push Back".

Config SECT'L ou CINÉ: Pour avoir 1 BRAS entre 2 sièges, utilisez items bras 138 ou 147. Ces items ne peuvent pas être utilisés pour DÉBUTER ou TERMINER une rangée.

OPTIONS - Fournir DESSIN de votre config:

Petit Bras 6": au même prix.

Patte (spécifiez couleur) : Bras LARGE: LG189 métal (noire ou chrome) ou LG187 bois. PETIT bras: LG64 métal ou LG08 bois. | Table #154: Spécifiez couleur du dessus de table en bois.

Faut. 043-163 : base en bois, ajoutez \$415 (spécifiez couleur).

Accessoires: Ancrage \$90 ch | Tablette pivot. & porte verre à vin \$50 ch, Porte tablette \$100 & Lampe DEL \$125.

Porte-Gobelet (N/D sur petit bras): Sur items MANUELS: Porte-gobelet NOIR 65\$/ch. Sur items MOTORISÉS: Porte-gobelet DEL (noir) avec contrôle du méc & éclairage à la base du faut. ajoutez 125\$/ch. Si PAS de porte-gobelet avec contrôle, des boutons tactiles seront installés.

Option PREMIUM (Seul. avec option MOTORISÉ): Repose-pied Pleine jambe + rembourrage de siège avec mousse modelée & mousse mémoire 1" sur l'ens. du mobilier; AJOUTEZ \$75/siège. Section allongée d'un item compte pour 1 siège & chaise pour 2 sièges.

Méc. motorisé incl. ajoutez \$315/méc ou SANS FIL (batterie) ajoutez \$625.

NB: 2 sièges incl. SÉPARÉS par un coin ne peuvent pas ouvrir en même temps.

Description	L x P x H	Cuir						Tissu		
		10 Pony	20 Hugo Madras Softy	30 Empire Fantasy Illusion Lotus Tucson Utah Vintage Yukon	40 Elegance Princess Santiago Sensation Sunset Trina	50 Bull Cassiope Dublin	60 Caress	A	B COM	C
169 FAUTEUIL DOUBLE INCLINABLE BRAS GAUCHE	42x40x30/39	3115	3275	3450	3600	3775	3940	2400	2515	2675
170 FAUTEUIL DOUBLE INCLINABLE BRAS DROIT	42x40x30/39	3115	3275	3450	3600	3775	3940	2400	2515	2675
171 FAUTEUIL DOUBLE INCLINABLE SANS BRAS	31x40x30/39	2475	2615	2750	2900	3015	3150	1915	2040	2140
173 CHAISE LONGUE DOUBLE BRAS GAUCHE	42x62x30/39	3275	3465	3675	3865	4050	4265	2425	2600	2750
174 CHAISE LONGUE DOUBLE BRAS DROIT	42x62x30/39	3275	3465	3675	3865	4050	4265	2425	2600	2750
175 FAUTEUIL DOUBLE BRAS GAUCHE	42x40x30/39	2790	2950	3125	3290	3450	3600	2075	2215	2350
176 FAUTEUIL DOUBLE BRAS DROIT	42x40x30/39	2790	2950	3125	3290	3450	3600	2075	2215	2350
177 FAUTEUIL DOUBLE SANS BRAS	31x40x30/39	2140	2265	2415	2525	2690	2800	1600	1715	1825
178 FAUTEUIL DOUBLE SANS BRAS ALLONGE-G	52x40x30/39	2715	2900	3065	3265	3440	3600	2050	2175	2325
179 FAUTEUIL DOUBLE SANS BRAS ALLONGE-D	52x40x30/39	2715	2900	3065	3265	3440	3600	2050	2175	2325
230 CHAISE LONGUE DOUBLE DOS INCL. BRAS-G	42x62x30/39	3600	3815	4000	4215	4375	4600	2715	2865	3025
231 CHAISE LONGUE DOUBLE DOS INCL. BRAS-D	42x62x30/39	3600	3815	4000	4215	4375	4600	2715	2865	3025
232 CHAISE LONGUE DOS INCLINABLE BRAS-G	35x62x30/39	3300	3450	3600	3765	3915	4025	2500	2650	2775
233 CHAISE LONGUE DOS INCLINABLE BRAS-D	35x62x30/39	3300	3450	3600	3765	3915	4025	2500	2650	2775
234 SOFA APP. MODULAIRE ALLONGE GAUCHE	96x40/44x30/39	5540	5865	6200	6525	6865	7175	3915	4140	4340
235 SOFA APP. MODULAIRE ALLONGE DROIT	96x40/44x30/39	5540	5865	6200	6525	6865	7175	3915	4140	4340
<b>CONFIGURATIONS</b>										
A CONFIG. (169-177-174)	115X62X30/39	8530	9005	9540	9990	10515	11005	6425	6830	7250
B CONFIG. (096-055-177-170)	116X117X30/39	13280	14030	14795	15515	16255	16980	10025	10530	11115
C CONFIG. (173-177-055-179)	117X96X30/39	11655	12355	13095	13795	14495	15180	8750	9265	9800

## Liste de prix CDN

### MAXIMA

Description	L x P x H	Cuir						Tissu		
		10 Pony	20 Hugo Madras Softy	30 Empire Fantasy Illusion Lotus Tucson Utah Vintage Yukon	40 Elegance Princess Santiago Sensation Sunset Trina	50 Bull Cassiope Dublin	60 Caress	A	B COM	C
D CONFIG. (169-147-170)	99X45X30/39	6930	7325	7765	8125	8540	8920	5350	5620	5975
E CONFIG. (169-138-171-171-138-170)	159X40X30/39	12360	13060	13850	14580	15310	16030	9460	10040	10680
F CONFIG. (169-147-021-147-170)	176X51X30/39	11480	12125	12895	13515	14170	14800	8800	9260	9850
G CONFIG. (011-009-005)	116X62X30/39	9425	9865	10325	10765	11180	11665	7045	7465	7830
H CONFIG. (041-071-055-061)	103X102X30/39	12765	13440	14180	14855	15480	16170	9755	10205	10655
I CONFIG. (041-061)	93X40X30/39	6975	7315	7715	8025	8365	8715	5280	5540	5765
J CONFIG. (057-042)	70X40X30/39	5525	5790	6155	6415	6715	6990	4215	4425	4605
K CONFIG. (041-147-071-147-042)	124X50X30/39	9515	10050	10735	11290	11810	12350	7430	7820	8170
L CONFIG. (041-147-071-071-147-042)	148X50X30/39	11780	12450	13260	13980	14610	15290	9230	9710	10160
M CONFIG. (232-147-071-071-147-233)	148X77X30/39	12530	13250	13980	14760	15410	16010	9700	10260	10780

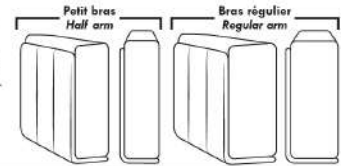

## LINEA 30

### Siège 30" de large | 30" Seat Width

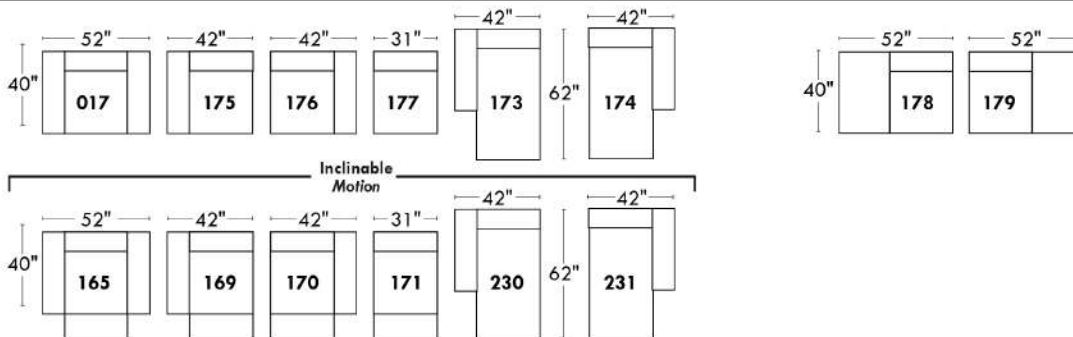
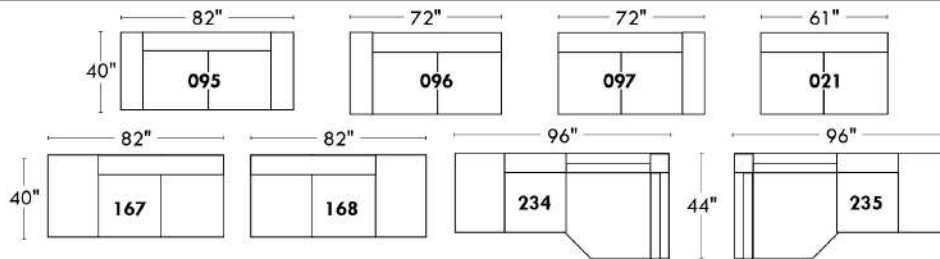

### Spécifications | Specifications

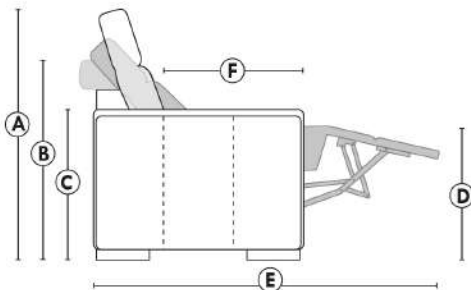

- Appui-tête levé / Headrest up
- Appui-tête baissé / Headrest down
- Complètement incliné / Fully reclined

- (A) Hauteur complète 39" / Total Height
- (B) Hauteur appui-tête baissé 30" / Height headrest down
- (C) Hauteur du bras 24" / Arm Height
- (D) Hauteur du siège 19,5" / Seat height
- (E) Profondeur incliné 63" / Depth fully reclined
- (F) Profondeur d'assise 20" / Seat depth

### Autres | Others

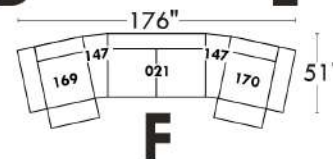
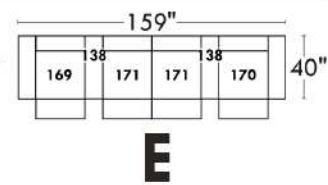
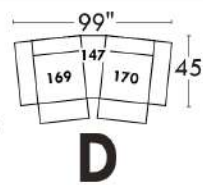
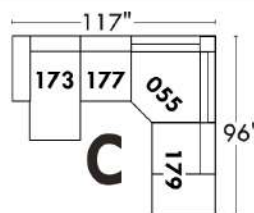
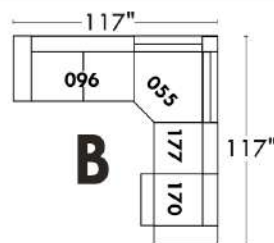
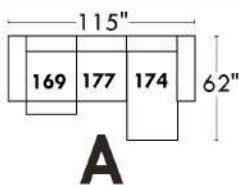
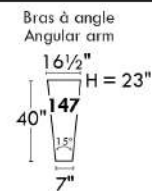
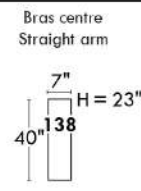
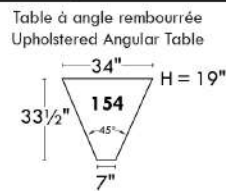
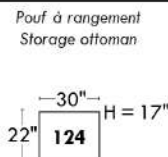
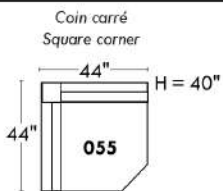

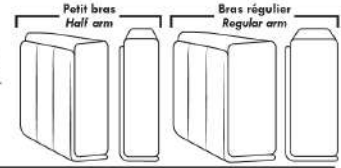

## LINEA 30

### Siège 23" de large | 23" Seat Width

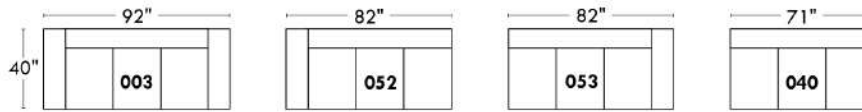
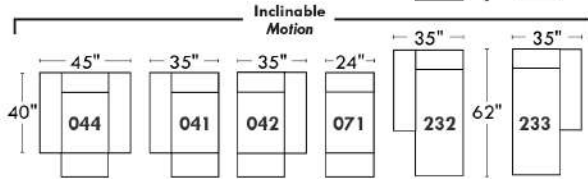
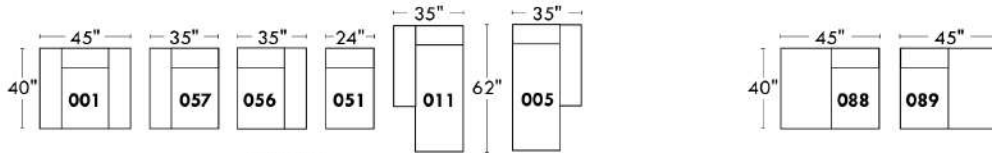
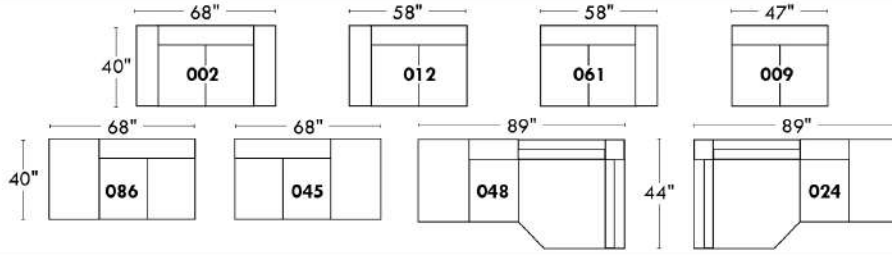

**Fauteuil berçant, pivotant et inclinable**  
**Swivel rocking motion chair**

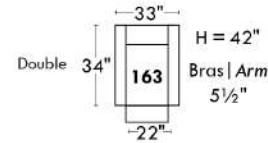
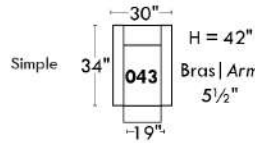

### Autres | Others

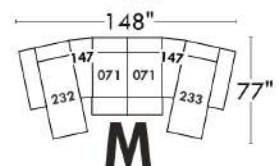
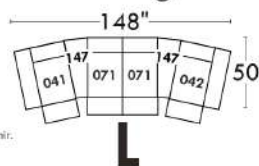
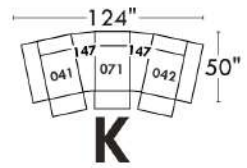
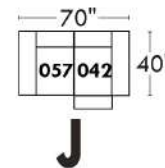
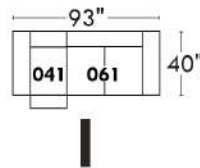
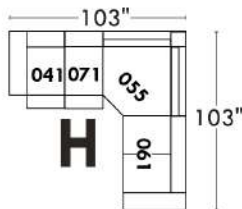
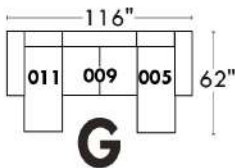
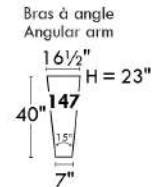
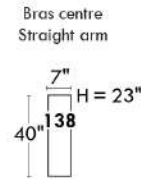
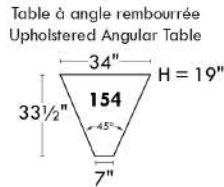
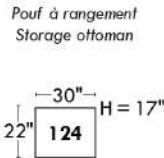
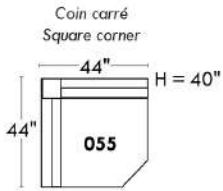

www.jaymar.ca

Toutes les dimensions indiquées sont au pouce près. Nos produits sont fabriqués à la main et des variations mineures peuvent survenir.  
 All dimensions indicated are to the nearest inch. Our product is hand-made and minor variations can occur.

## MELBOURNE

### Caractéristiques:

Inclinable motorisé pleine jambe "à mécanisme \*protège-mur" (manuel n/d). Appui-tête manuel sur tous les items (fixe sur centre rond). Coussins de siège avec mousse modelée + 1" de mousse mémoire au-dessus; bras avec mousse mémoire. Couture: petit fil en tissu & gros fil plat en cuir. Chaises longues dos inclinables avec méc. "push back"; dégagement mural 10".

\*Exclus faut. 043 & 163: Dégagement mural 16".

Note: 2 inclinables séparés par un coin ne peuvent pas ouvrir en même temps. Aucuns inclinables à côté du Petit coin carré.

### OPTIONS

-Motorisé sans fil (batterie): ajoutez \$315/mec.

-\*Appui-tête motorisé: ajoutez \$315 ch. (\*N/D sur items fixe ou chaise longue.)

-Choix d'insert dans le bras: métal (noire ou chrome) ou bois. Spécifiez couleur.

-Choix de bras (LARGE ou PETIT de 6"): Pattes sur bras LARGE: LG103 en bois ou LG189 métal (noire ou chrome). PETIT Bras: LG08 en bois ou LG196 métal (noire ou chrome). Spécifiez couleur.

-Profondeur d'assise : 20" ou \*22". \*Le 22" N/D sur faut. 043 & 163.

-Faut. 043-163: avec base en bois, ajoutez \$415 (spécifiez couleur).

### ACCESSOIRES (Seul. sur \*items 159-160-190):

-Ancrage \$90 ch | Tablette pivotante & porte verre à vin \$50 ch, porte tablette \$100 & lampe DEL \$125.

-Porte-Gobelet en métal : \$65 ch. (1 par item 160-190 & 2 côte à côte sur item 159). Spécifiez couleur Acier, Noir ou Or.

-\*RANGEMENTS 159-160-190 avec 2 prises USB/Élec. \*Doivent être utilisés entre 2 sièges.

Description	L x P x H	Cuir						Tissu		
		10 Pony	20 Hugo Madras Softy	30 Empire Fantasy Illusion Lotus Tucson Utah Vintage Yukon	40 Elegance Princess Santiago Sensation Sunset Trina	50 Bull Cassiope Dublin	60 Caress	A	B COM	C
001 FAUTEUIL	44x40x33/40	3475	3675	3875	4075	4275	4475	2775	2850	2925
002 CAUSEUSE	67x40x33/40	4975	5215	5450	5690	5925	6165	3925	4075	4225
003 SOFA	91x40x33/40	6000	6315	6625	6940	7250	7565	4740	4925	5115
005 CHAISE LONGUE BRAS DROIT	34x62x33/40	3250	3390	3525	3665	3800	3940	2565	2675	2790
009 CAUSEUSE SANS BRAS	47x40x33/40	3490	3640	3790	3940	4090	4240	2700	2850	3000
011 CHAISE LONGUE BRAS GAUCHE	34x62x33/40	3250	3390	3525	3665	3800	3940	2565	2675	2790
012 CAUSEUSE BRAS GAUCHE	57x40x33/40	4275	4475	4675	4875	5075	5275	3350	3490	3625
017 FAUTEUIL DOUBLE	51x40x33/40	3650	3865	4075	4290	4500	4715	2890	3015	3140
021 SOFA APPARTEMENT SANS BRAS	61x40x33/40	3940	4150	4365	4575	4790	5000	3025	3200	3375
024 CAUSEUSE MODULAIRE ALLONGEE DROIT	89x40/44x33/40	5475	5815	6150	6490	6825	7165	3950	4150	4350
040 SOFA SANS BRAS	71x40x33/40	4515	4740	4965	5190	5415	5640	3515	3715	3915
041 FAUTEUIL INCLINABLE BRAS-G	34x40x33/40	3440	3575	3715	3850	3990	4125	2850	2940	3025
042 FAUTEUIL INCLINABLE BRAS-D	34x40x33/40	3440	3575	3715	3850	3990	4125	2850	2940	3025
043 FAUTEUIL INCLINABLE BERÇANT PIVOTANT	30x34x42	4075	4300	4525	4750	4975	5200	3350	3440	3525
044 FAUTEUIL INCLINABLE	44x40x33/40	4150	4325	4500	4675	4850	5025	3440	3515	3590
045 CAUSEUSE SANS BRAS ALLONGEE DROIT	68x40x33/40	4150	4340	4525	4715	4900	5090	3225	3365	3500
048 CAUSEUSE MODULAIRE ALLONGEE GAUCHE	89x40/44x33/40	5475	5815	6150	6490	6825	7165	3950	4150	4350

## MELBOURNE

### Caractéristiques:

Inclinable motorisé pleine jambe "à mécanisme \*protège-mur" (manuel n/d). Appui-tête manuel sur tous les items (fixe sur centre rond). Coussins de siège avec mousse modelée + 1" de mousse mémoire au-dessus; bras avec mousse mémoire. Couture: petit fil en tissu & gros fil plat en cuir. Chaises longues dos inclinables avec mec. "push back"; dégagement mural 10".

\*Exclus faut. 043 & 163: Dégagement mural 16".

Note: 2 inclinables séparés par un coin ne peuvent pas ouvrir en même temps. Aucuns inclinables à côté du Petit coin carré.

### OPTIONS

-Motorisé sans fil (batterie): ajoutez \$315/mec.

-\*Appui-tête motorisé: ajoutez \$315 ch. (\*N/D sur items fixe ou chaise longue.)

-Choix d'insert dans le bras: métal (noire ou chrome) ou bois. Spécifiez couleur.

-Choix de bras (LARGE ou PETIT de 6"): Pattes sur bras LARGE: LG103 en bois ou LG189 métal (noire ou chrome). PETIT Bras: LG08 en bois ou LG196 métal (noire ou chrome). Spécifiez couleur.

-Profondeur d'assise : 20" ou \*22". \*Le 22" N/D sur faut. 043 & 163.

-Faut. 043-163: avec base en bois, ajoutez \$415 (spécifiez couleur).

### ACCESSOIRES (Seul. sur \*items 159-160-190):

-Ancrage \$90 ch | Tablette pivotante & porte verre à vin \$50 ch, porte tablette \$100 & lampe DEL \$125.

-Porte-Gobelet en métal : \$65 ch. (1 par item 160-190 & 2 côte à côte sur item 159). Spécifiez couleur Acier, Noir ou Or.

-\*RANGEMENTS 159-160-190 avec 2 prises USB/Élec. \*Doivent être utilisés entre 2 sièges.

Description	L x P x H	Cuir						Tissu		
		10 Pony	20 Hugo Madras Softy	30 Empire Fantasy Illusion Lotus Tucson Utah Vintage Yukon	40 Elegance Princess Santiago Sensation Sunset Trina	50 Bull Cassiope Dublin	60 Caress	A	B COM	C
050 CENTRE ROND	49x49x33	3040	3240	3440	3640	3840	4040	2190	2300	2415
051 FAUTEUIL SANS BRAS	24x40x33/40	2000	2100	2200	2300	2400	2500	1540	1640	1740
052 SOFA BRAS GAUCHE	81x40x33/40	5300	5550	5800	6050	6300	6550	4150	4340	4525
053 SOFA BRAS DROIT	81x40x33/40	5300	5550	5800	6050	6300	6550	4150	4340	4525
055 COIN CARRE	44x44x33/40	3515	3725	3940	4150	4365	4575	2740	2840	2940
056 FAUTEUIL BRAS DROIT	34x40x33/40	2790	2915	3040	3165	3290	3415	2175	2275	2375
057 FAUTEUIL BRAS GAUCHE	34x40x33/40	2790	2915	3040	3165	3290	3415	2175	2275	2375
061 CAUSEUSE BRAS DROIT	57x40x33/40	4275	4475	4675	4875	5075	5275	3350	3490	3625
071 FAUTEUIL INCLINABLE SANS BRAS	24x40x33/40	2665	2775	2890	3000	3115	3225	2225	2340	2450
086 CAUSEUSE SANS BRAS ALLONGEE GAUCHE	68x40x33/40	4150	4340	4525	4715	4900	5090	3225	3365	3500
088 FAUTEUIL SANS BRAS ALLONGE GAUCHE	45x40x33/40	2650	2825	3000	3175	3350	3525	2040	2125	2215
089 FAUTEUIL SANS BRAS ALLONGE DROIT	45x40x33/40	2650	2825	3000	3175	3350	3525	2040	2125	2215
095 SOFA APPARTEMENT	81x40x33/40	5415	5715	6015	6315	6615	6915	4250	4440	4625
096 SOFA APPARTEMENT BRAS GAUCHE	71x40x33/40	4725	4965	5200	5440	5675	5915	3650	3840	4025
097 SOFA APPARTEMENT BRAS DROIT	71x40x33/40	4725	4965	5200	5440	5675	5915	3650	3840	4025
124 POUF AVEC RANGEMENT	30x22x17	1375	1425	1475	1525	1575	1625	1175	1225	1275
155 PETIT COIN CARRE	40x40x33/40	3515	3725	3940	4150	4365	4575	2740	2840	2940
159 RANGEMENT À ANGLE	10/25x35x22	1375	1440	1500	1565	1625	1690	1050	1075	1100

## MELBOURNE

### Caractéristiques:

Inclinable motorisé pleine jambe "à mécanisme \*protège-mur" (manuel n/d). Appui-tête manuel sur tous les items (fixe sur centre rond). Coussins de siège avec mousse modelée + 1" de mousse mémoire au-dessus; bras avec mousse mémoire. Couture: petit fil en tissu & gros fil plat en cuir. Chaises longues dos inclinables avec méc. "push back"; dégagement mural 10".

\*Exclus faut. 043 & 163: Dégagement mural 16".

Note: 2 inclinables séparés par un coin ne peuvent pas ouvrir en même temps. Aucuns inclinables à côté du Petit coin carré.

### OPTIONS

-Motorisé sans fil (batterie): ajoutez \$315/mec.

-\*Appui-tête motorisé: ajoutez \$315 ch. (\*N/D sur items fixe ou chaise longue.)

-Choix d'insert dans le bras: métal (noire ou chrome) ou bois. Spécifiez couleur.

-Choix de bras (LARGE ou PETIT de 6"): Pattes sur bras LARGE: LG103 en bois ou LG189 métal (noire ou chrome). PETIT Bras: LG08 en bois ou LG196 métal (noire ou chrome). Spécifiez couleur.

-Profondeur d'assise : 20" ou \*22". \*Le 22" N/D sur faut. 043 & 163.

-Faut. 043-163: avec base en bois, ajoutez \$415 (spécifiez couleur).

### ACCESSOIRES (Seul. sur \*items 159-160-190):

-Ancrage \$90 ch | Tablette pivotante & porte verre à vin \$50 ch, porte tablette \$100 & lampe DEL \$125.

-Porte-Gobelet en métal : \$65 ch. (1 par item 160-190 & 2 côte à côte sur item 159). Spécifiez couleur Acier, Noir ou Or.

-\*RANGEMENTS 159-160-190 avec 2 prises USB/Élec. \*Doivent être utilisés entre 2 sièges.

Description	L x P x H	Cuir						Tissu		
		10 Pony	20 Hugo Madras Softy	30 Empire Fantasy Illusion Lotus Tucson Utah Vintage Yukon	40 Elegance Princess Santiago Sensation Sunset Trina	50 Bull Cassiope Dublin	60 Caress	A	B COM	C
160 RANGEMENT DROIT	10x35x22	1325	1390	1450	1515	1575	1640	1000	1025	1050
163 FAUT. DBL INCL. BERCANT PIVOTANT	33x34x42	4175	4415	4650	4890	5125	5365	3365	3450	3540
165 FAUTEUIL DOUBLE INCLINABLE	51x40x33/40	4325	4540	4750	4965	5175	5390	3575	3715	3850
167 SOFA APP. SANS BRAS ALLONGE GAUCHE	82x40x33/40	4600	4850	5100	5350	5600	5850	3540	3725	3915
168 SOFA APP. SANS BRAS ALLONGE DROIT	82x40x33/40	4600	4850	5100	5350	5600	5850	3540	3725	3915
169 FAUTEUIL DOUBLE INCLINABLE BRAS GAUCHE	41x40x33/40	3625	3790	3950	4115	4275	4440	2975	3140	3300
170 FAUTEUIL DOUBLE INCLINABLE BRAS DROIT	41x40x33/40	3625	3790	3950	4115	4275	4440	2975	3140	3300
171 FAUTEUIL DOUBLE INCLINABLE SANS BRAS	31x40x33/40	2850	2965	3075	3190	3300	3415	2340	2465	2590
173 CHAISE LONGUE DOUBLE BRAS GAUCHE	41x62x33/40	3515	3715	3915	4115	4315	4515	2775	2940	3100
174 CHAISE LONGUE DOUBLE BRAS DROIT	41x62x33/40	3515	3715	3915	4115	4315	4515	2775	2940	3100
175 FAUTEUIL DOUBLE BRAS GAUCHE	41x40x33/40	2940	3115	3290	3465	3640	3815	2315	2450	2590
176 FAUTEUIL DOUBLE BRAS DROIT	41x40x33/40	2940	3115	3290	3465	3640	3815	2315	2450	2590
177 FAUTEUIL DOUBLE SANS BRAS	31x40x33/40	2190	2315	2440	2565	2690	2815	1665	1775	1890
178 FAUTEUIL DOUBLE SANS BRAS ALLONGE-G	52x40x33/40	2840	3015	3190	3365	3540	3715	2225	2340	2450
179 FAUTEUIL DOUBLE SANS BRAS ALLONGE-D	52x40x33/40	2840	3015	3190	3365	3540	3715	2225	2340	2450
186 CAUS. SANS BRAS ALLONGEE RANGEMENT-G	68x40x33/40	4450	4640	4825	5015	5200	5390	3515	3665	3815
187 CAUS. SANS BRAS ALLONGEE RANGEMENT-D	68x40x33/40	4450	4640	4825	5015	5200	5390	3515	3665	3815
188 FAUT. SANS BRAS ALLONGE RANGEMENT-G	45x40x33/40	2950	3125	3300	3475	3650	3825	2340	2415	2490

## MELBOURNE

### Caractéristiques:

Inclinable motorisé pleine jambe "à mécanisme \*protège-mur" (manuel n/d). Appui-tête manuel sur tous les items (fixe sur centre rond). Coussins de siège avec mousse modelée + 1" de mousse mémoire au-dessus; bras avec mousse mémoire. Couture: petit fil en tissu & gros fil plat en cuir. Chaises longues dos inclinables avec méc. "push back"; dégagement mural 10".

\*Exclus faut. 043 & 163: Dégagement mural 16".

Note: 2 inclinables séparés par un coin ne peuvent pas ouvrir en même temps. Aucuns inclinables à côté du Petit coin carré.

### OPTIONS

-Motorisé sans fil (batterie): ajoutez \$315/mec.

-\*Appui-tête motorisé: ajoutez \$315 ch. (\*N/D sur items fixe ou chaise longue.)

-Choix d'insert dans le bras: métal (noire ou chrome) ou bois. Spécifiez couleur.

-Choix de bras (LARGE ou PETIT de 6"): Pattes sur bras LARGE: LG103 en bois ou LG189 métal (noire ou chrome). PETIT Bras: LG08 en bois ou LG196 métal (noire ou chrome). Spécifiez couleur.

-Profondeur d'assise : 20" ou \*22". \*Le 22" N/D sur faut. 043 & 163.

-Faut. 043-163: avec base en bois, ajoutez \$415 (spécifiez couleur).

### ACCESSOIRES (Seul. sur \*items 159-160-190):

-Ancrage \$90 ch | Tablette pivotante & porte verre à vin \$50 ch, porte tablette \$100 & lampe DEL \$125.

-Porte-Gobelet en métal : \$65 ch. (1 par item 160-190 & 2 côte à côte sur item 159). Spécifiez couleur Acier, Noir ou Or.

-\*RANGEMENTS 159-160-190 avec 2 prises USB/Élec. \*Doivent être utilisés entre 2 sièges.

Description	L x P x H	Cuir						Tissu		
		10 Pony	20 Hugo Madras Softy	30 Empire Fantasy Illusion Lotus Tucson Utah Vintage Yukon	40 Elegance Princess Santiago Sensation Sunset Trina	50 Bull Cassiope Dublin	60 Caress	A	B COM	C
189 FAUT. SANS BRAS ALLONGE RANGEMENT-D	45x40x33/40	2950	3125	3300	3475	3650	3825	2340	2415	2490
190 PETIT RANGEMENT À ANGLE	10/20x35x22	1325	1390	1450	1515	1575	1640	1000	1025	1050
221 FAUT. DBL SANS BRAS ALLONGE RANGEMENT-G	52x40x33/40	3140	3315	3490	3665	3840	4015	2515	2640	2765
222 FAUT. DBL SANS BRAS ALLONGE RANGEMENT-D	52x40x33/40	3140	3315	3490	3665	3840	4015	2515	2640	2765
223 SOFA APP SANS BRAS ALLONGE RANGEMENT-G	82x40x33/40	4890	5150	5415	5675	5940	6200	3840	4025	4215
224 SOFA APP SANS BRAS ALLONGE RANGEMENT-D	82x40x33/40	4890	5150	5415	5675	5940	6200	3840	4025	4215
230 CHAISE LONGUE DOUBLE DOS INCL. BRAS-G	41x62x33/40	3865	4050	4240	4425	4615	4800	3025	3200	3375
231 CHAISE LONGUE DOUBLE DOS INCL. BRAS-D	41x62x33/40	3865	4050	4240	4425	4615	4800	3025	3200	3375
232 CHAISE LONGUE DOS INCLINABLE BRAS-G	34x62x33/40	3575	3750	3925	4100	4275	4450	2840	2950	3065
233 CHAISE LONGUE DOS INCLINABLE BRAS-D	34x62x33/40	3575	3750	3925	4100	4275	4450	2840	2950	3065
234 SOFA APP. MODULAIRE ALLONGE GAUCHE	96x40/44x33/40	5665	5975	6290	6600	6915	7225	4125	4325	4525
235 SOFA APP. MODULAIRE ALLONGE DROIT	96x40/44x33/40	5665	5975	6290	6600	6915	7225	4125	4325	4525
<b>CONFIGURATIONS</b>										
A CONFIG (169-170)	82X40X40	7250	7580	7900	8230	8550	8880	5950	6280	6600
B CONFIG (169-171-174)	113X62X40	9990	10470	10940	11420	11890	12370	8090	8545	8990
C CONFIG (096-055-171-170)	115X115X40	14715	15445	16165	16895	17615	18345	11705	12285	12855
D CONFIG (169-171-235)	115X96X40	12140	12730	13315	13905	14490	15080	9440	9930	10415
J CONFIG (041-042)	68X40X40	6880	7150	7430	7700	7980	8250	5700	5880	6050



## Liste de prix CDN

### MELBOURNE

Description	L x P x H	Cuir						Tissu		
		10 Pony	20 Hugo Madras Softy	30 Empire Fantasy Illusion Lotus Tucson Utah Vintage Yukon	40 Elegance Princess Santiago Sensation Sunset Trina	50 Bull Cassiope Dublin	60 Caress	A	B COM	C
K CONFIG (041-071-005)	92X62X40	9355	9740	10130	10515	10905	11290	7640	7955	8265
L CONFIG (012-055-071-042)	102X102X40	13895	14550	15220	15875	16545	17200	11165	11610	12040
M CONFIG (041-071-024)	102X89X40	11580	12165	12755	13340	13930	14515	9025	9430	9825

# MELBOURNE

**OPTIMA**

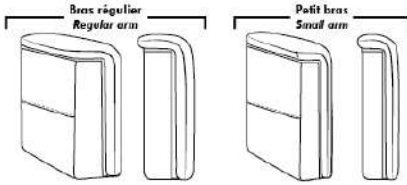

**Spécifications | Specifications**

Appui-tête levé / Headrest up   
  Appui-tête baissé / Headrest down   
  Complètement incliné / Fully reclined

(A) Hauteur complète 40" / Total Height  
 (B) Hauteur appui-tête baissé 33" / Height headrest down  
 (C) Hauteur du bras 24,5" / Arm Height  
 (D) Hauteur du siège 19,5" / Seat height  
 (E) Profondeur inclinée 65" / Depth fully reclined  
 (F) Profondeur d'assise 20" ou/ou 22" / Seat depth  
 (G) Profondeur appui-tête monté 36" / Depth with headrest up

**Siège 30" de large | 30" Seat Width**

**Siège 23" de large | 23" Seat Width**

**Autres | Others**

**Fauteuil berçant, pivotant et inclinable / Swivel, rocking motion chair**  
 N'est pas un mécanisme protégé-mur / Not a wall hugger mechanism  
 Dégagement mural: 16" / Wall clearance: 16"

**30" Populaires | Popular CONFIGURATIONS 23"**

Notre produit est fabriqué à la main et des variations mineures peuvent survenir. / Our product is hand-made and minor variations can occur.



## MONACO

Modèle avec appui-tête ajustable (2 sur coin carré). Couture: En tissu, petit fil & en cuir gros fil plat. Coussins de siège & bras avec mousse mémoire. Chaise longue dos incl. avec méc. "Push Back"  
Config SECT'L ou CINÉ: Pour avoir 1 BRAS entre 2 sièges, UTILISEZ items bras 138 ou 147. Ces items ne peuvent pas être utilisés pour DÉBUTER ou TERMINER une rangée.

OPTIONS - Fournir DESSIN de votre config:

Patte: LG189 métal (noire ou chrome) ou LG187 bois (Spécifiez couleur). | Table (154): Spécifiez couleur du dessus de table en bois.

Faut. 043-163 : avec base en bois ajoutez \$415 (spécifiez couleur).

Accessoires: Ancrage \$90 ch. | Tablette pivotante & porte verre à vin \$50 ch., Porte tablette \$100 & Lampe DEL \$125.

Porte-Gobelet: Sur items MANUELS: Porte-gobelet noir 65\$/ch. Sur items MOTORISÉS seul.: Porte-gobelet DEL avec contrôle & éclairage à la base du faut. ajoutez 125\$/ch. Si PAS de porte-gobelet avec contrôle des boutons tactiles seront installés.

Option PREMIUM (Seul. avec option MOTORISÉ): Repose-pied pleine jambe + rembourrage de sièges avec mousse modelée & mousse mémoire 1" sur l'ens. du mobilier; AJOUTEZ \$75/siège. Section allongée d'un item compte pour 1 siège & chaise longue pour 2 sièges.

Mécanisme motorisé incl. ajoutez \$315/méc. Pour le SANS FIL (batterie) ajoutez \$625.

NB: 2 sièges inclinables SÉPARÉS par un COIN ou une TABLE ne peuvent pas ouvrir en même temps.

Description	L x P x H	Cuir						Tissu		
		10 Pony	20 Hugo Madras Softy	30 Empire Fantasy Illusion Lotus Tucson Utah Vintage Yukon	40 Elegance Princess Santiago Sensation Sunset Trina	50 Bull Cassiope Dublin	60 Caress	A	B COM	C
001 FAUTEUIL	42x40x30/39	3115	3300	3515	3715	3915	4090	2315	2390	2475
002 CAUSEUSE	65x40x30/39	4615	4850	5125	5350	5600	5840	3400	3540	3700
003 SOFA	89x40x30/39	5640	5940	6265	6565	6875	7175	4190	4350	4550
005 CHAISE LONGUE BRAS DROIT	33x62x30/39	2950	3100	3265	3400	3540	3700	2175	2325	2425
009 CAUSEUSE SANS BRAS	47x40x30/39	3440	3575	3750	3875	4015	4190	2565	2715	2850
011 CHAISE LONGUE BRAS GAUCHE	33x62x30/39	2950	3100	3265	3400	3540	3700	2175	2325	2425
012 CAUSEUSE BRAS GAUCHE	56x40x30/39	4015	4240	4450	4625	4825	5015	2965	3115	3265
017 FAUTEUIL DOUBLE	49x40x30/39	3300	3515	3750	3950	4165	4350	2415	2525	2690
021 SOFA APPARTEMENT SANS BRAS	61x40x30/39	3865	4050	4275	4475	4650	4850	2900	3050	3250
024 CAUSEUSE MODULAIRE ALLONGEE DROIT	89x40/44x30/39	5415	5740	6090	6400	6725	7050	3775	3965	4165
040 SOFA SANS BRAS	71x40x30/39	4475	4665	4890	5125	5325	5525	3315	3515	3715
041 FAUTEUIL INCLINABLE BRAS-G	33x40x30/39	2865	3015	3175	3315	3465	3600	2190	2315	2390
042 FAUTEUIL INCLINABLE BRAS-D	33x40x30/39	2865	3015	3175	3315	3465	3600	2190	2315	2390
043 FAUTEUIL INCLINABLE BERÇANT PIVOTANT	30x34x42	3615	3815	4040	4265	4465	4665	2890	2975	3065
044 FAUTEUIL INCLINABLE	42x40x30/39	3450	3650	3850	4025	4250	4450	2625	2725	2825
045 CAUSEUSE SANS BRAS ALLONGEE DROIT	68x40x30/39	4025	4265	4490	4675	4890	5125	3000	3150	3290
048 CAUSEUSE MODULAIRE ALLONGEE GAUCHE	89x40/44x30/39	5415	5740	6090	6400	6725	7050	3775	3965	4165
051 FAUTEUIL SANS BRAS	24x40x30/39	1950	2050	2150	2250	2365	2450	1440	1550	1640
052 SOFA BRAS GAUCHE	80x40x30/39	5050	5300	5590	5840	6100	6365	3765	3950	4150
053 SOFA BRAS DROIT	80x 40x30/39	5050	5300	5590	5840	6100	6365	3765	3950	4150



## MONACO

Modèle avec appui-tête ajustable (2 sur coin carré). Couture: En tissu, petit fil & en cuir gros fil plat. Coussins de siège & bras avec mousse mémoire. Chaise longue dos incl. avec méc. "Push Back"  
Config SECT'L ou CINE: Pour avoir 1 BRAS entre 2 sièges, UTILISEZ items bras 138 ou 147. Ces items ne peuvent pas être utilisés pour DÉBUTER ou TERMINER une rangée.

OPTIONS - Fournir DESSIN de votre config:

Patte: LG189 métal (noire ou chrome) ou LG187 bois (Spécifiez couleur). | Table (154): Spécifiez couleur du dessus de table en bois.

Faut. 043-163 : avec base en bois ajoutez \$415 (spécifiez couleur).

Accessoires: Ancrage \$90 ch. | Tablette pivotante & porte verre à vin \$50 ch., Porte tablette \$100 & Lampe DEL \$125.

Porte-Gobelet: Sur items MANUELS: Porte-gobelet noir 65\$/ch. Sur items MOTORISÉS seul.: Porte-gobelet DEL avec contrôle & éclairage à la base du faut. ajoutez 125\$/ch. Si PAS de porte-gobelet avec contrôle des boutons tactiles seront installés.

Option PREMIUM (Seul. avec option MOTORISÉ): Repose-pied pleine jambe + rembourrage de sièges avec mousse modelée & mousse mémoire 1" sur l'ens. du mobilier; AJOUTEZ \$75/siège. Section allongée d'un item compte pour 1 siège & chaise longue pour 2 sièges.

Mécanisme motorisé incl. ajoutez \$315/méc. Pour le SANS FIL (batterie) ajoutez \$625.

NB: 2 sièges inclinables SÉPARÉS par un COIN ou une TABLE ne peuvent pas ouvrir en même temps.

Description	L x P x H	Cuir						Tissu		
		10 Pony	20 Hugo Madras Softy	30 Empire Fantasy Illusion Lotus Tucson Utah Vintage Yukon	40 Elegance Princess Santiago Sensation Sunset Trina	50 Bull Cassiope Dublin	60 Caress	A	B COM	C
055 COIN CARRE	44x44x30/39	3575	3775	3975	4190	4350	4550	2700	2800	2925
056 FAUTEUIL BRAS DROIT	33x40x30/39	2515	2690	2840	2975	3125	3275	1850	1950	2050
057 FAUTEUIL BRAS GAUCHE	33x40x30/39	2515	2690	2840	2975	3125	3275	1850	1950	2050
061 CAUSEUSE BRAS DROIT	56x40x30/39	4015	4240	4450	4625	4825	5015	2965	3115	3265
071 FAUTEUIL INCLINABLE SANS BRAS	24x40x30/39	2265	2375	2475	2590	2690	2775	1775	1900	2040
086 CAUSEUSE SANS BRAS ALLONGEE GAUCHE	68x40x30/39	4025	4265	4490	4675	4890	5125	3000	3150	3290
088 FAUTEUIL SANS BRAS ALLONGE GAUCHE	45x40x30/39	2525	2715	2900	3040	3225	3375	1915	2025	2100
089 FAUTEUIL SANS BRAS ALLONGE DROIT	45x40x30/39	2525	2715	2900	3040	3225	3375	1915	2025	2100
095 SOFA APPARTEMENT	79x40x30/39	5050	5340	5650	5940	6215	6490	3750	3925	4090
096 SOFA APPARTEMENT BRAS GAUCHE	70x40x30/39	4475	4725	4950	5200	5440	5700	3300	3475	3665
097 SOFA APPARTEMENT BRAS DROIT	70x40x30/39	4475	4725	4950	5200	5440	5700	3300	3475	3665
124 POUF AVEC RANGEMENT	30x22x17	1300	1350	1425	1500	1565	1625	1090	1115	1150
138 BRAS CENTRE	7x40x23	590	640	725	790	865	925	415	465	525
147 BRAS À ANGLE	7/16.5X40X23	700	775	865	925	990	1040	550	590	625
154 TABLE REMBOURRÉE ANGULAIRE	7/34x33.5x19	1100	1165	1275	1325	1390	1440	940	975	1000
163 FAUT. DBL INCL. BERCANT PIVOTANT	33 x 34 x 42	3700	3940	4150	4340	4575	4790	2900	2990	3075
165 FAUTEUIL DOUBLE INCLINABLE	49x40x30/39	3640	3840	4050	4275	4490	4675	2750	2900	3015
167 SOFA APP. SANS BRAS ALLONGE GAUCHE	82x40x30/39	4490	4765	5015	5275	5525	5790	3325	3515	3700
168 SOFA APP. SANS BRAS ALLONGE DROIT	82x40x30/39	4490	4765	5015	5275	5525	5790	3325	3515	3700
169 FAUTEUIL DOUBLE INCLINABLE BRAS GAUCHE	40x40x30/39	3040	3225	3390	3540	3715	3865	2350	2465	2600
170 FAUTEUIL DOUBLE INCLINABLE BRAS DROIT	40x40x30/39	3040	3225	3390	3540	3715	3865	2350	2465	2600



## MONACO

Modèle avec appui-tête ajustable (2 sur coin carré). Couture: En tissu, petit fil & en cuir gros fil plat. Coussins de siège & bras avec mousse mémoire. Chaise longue dos incl. avec méc. "Push Back"  
Config SECT'L ou CINÉ: Pour avoir 1 BRAS entre 2 sièges, UTILISEZ items bras 138 ou 147. Ces items ne peuvent pas être utilisés pour DÉBUTER ou TERMINER une rangée.

OPTIONS - Fournir DESSIN de votre config:

Patte: LG189 métal (noire ou chrome) ou LG187 bois (Spécifiez couleur). | Table (154): Spécifiez couleur du dessus de table en bois.

Faut. 043-163 : avec base en bois ajoutez \$415 (spécifiez couleur).

Accessoires: Ancrage \$90 ch. | Tablette pivotante & porte verre à vin \$50 ch., Porte tablette \$100 & Lampe DEL \$125.

Porte-Gobelet: Sur items MANUELS: Porte-gobelet noir 65\$/ch. Sur items MOTORISÉS seul.: Porte-gobelet DEL avec contrôle & éclairage à la base du faut. ajoutez 125\$/ch. Si PAS de porte-gobelet avec contrôle des boutons tactiles seront installés.

Option PREMIUM (Seul. avec option MOTORISÉ): Repose-pied pleine jambe + rembourrage de sièges avec mousse modelée & mousse mémoire 1" sur l'ens. du mobilier; AJOUTEZ \$75/siège. Section allongée d'un item compte pour 1 siège & chaise longue pour 2 sièges.

Mécanisme motorisé incl. ajoutez \$315/méc. Pour le SANS FIL (batterie) ajoutez \$625.

NB: 2 sièges inclinables SÉPARÉS par un COIN ou une TABLE ne peuvent pas ouvrir en même temps.

Description	L x P x H	Cuir						Tissu		
		10 Pony	20 Hugo Madras Softy	30 Empire Fantasy Illusion Lotus Tucson Utah Vintage Yukon	40 Elegance Princess Santiago Sensation Sunset Trina	50 Bull Cassiope Dublin	60 Caress	A	B COM	C
171 FAUTEUIL DOUBLE INCLINABLE SANS BRAS	31x40x30/39	2465	2600	2740	2865	3000	3125	1900	2025	2125
173 CHAISE LONGUE DOUBLE BRAS GAUCHE	40x62x30/39	3240	3425	3640	3825	4000	4215	2390	2525	2715
174 CHAISE LONGUE DOUBLE BRAS DROIT	40x62x30/39	3240	3425	3640	3825	4000	4215	2390	2525	2715
175 FAUTEUIL DOUBLE BRAS GAUCHE	40x40x30/39	2715	2865	3040	3225	3375	3525	2025	2140	2265
176 FAUTEUIL DOUBLE BRAS DROIT	40x40x30/39	2715	2865	3040	3225	3375	3525	2025	2140	2265
177 FAUTEUIL DOUBLE SANS BRAS	31x40x30/39	2125	2250	2400	2515	2675	2790	1575	1700	1815
178 FAUTEUIL DOUBLE SANS BRAS ALLONGE-G	52x40x30/39	2740	2925	3115	3290	3465	3650	2065	2190	2340
179 FAUTEUIL DOUBLE SANS BRAS ALLONGE-D	52x40x30/39	2740	2925	3115	3290	3465	3650	2065	2190	2340
230 CHAISE LONGUE DOUBLE DOS INCL. BRAS-G	40x62x30/39	3475	3675	3875	4075	4275	4475	2675	2825	2975
231 CHAISE LONGUE DOUBLE DOS INCL. BRAS-D	40x62x30/39	3475	3675	3875	4075	4275	4475	2675	2825	2975
232 CHAISE LONGUE DOS INCLINABLE BRAS-G	33x62x30/39	3290	3440	3590	3750	3875	4015	2425	2565	2700
233 CHAISE LONGUE DOS INCLINABLE BRAS-D	33x62x30/39	3290	3440	3590	3750	3875	4015	2425	2565	2700
234 SOFA APP. MODULAIRE ALLONGE GAUCHE	96x40/44x30/39	5600	5900	6265	6575	6900	7225	3940	4165	4365
235 SOFA APP. MODULAIRE ALLONGE DROIT	96x40/44x30/39	5600	5900	6265	6575	6900	7225	3940	4165	4365

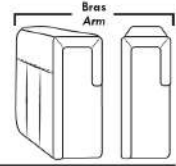

**LINEA 30**

## Siège 30" de large | 30" Seat Width

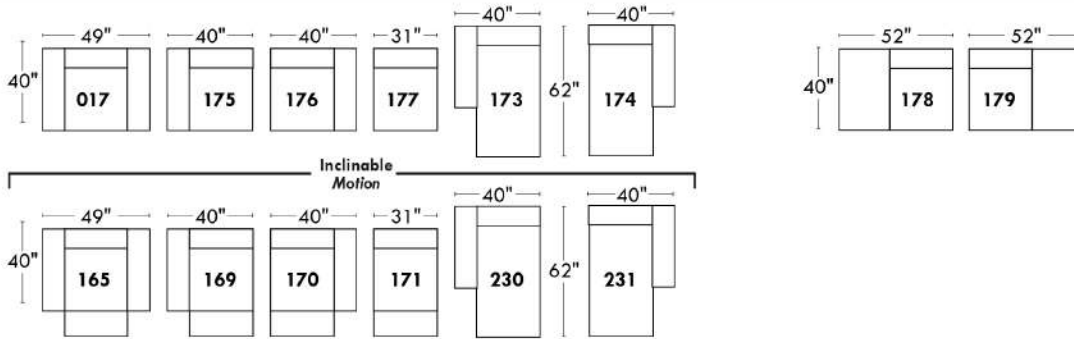
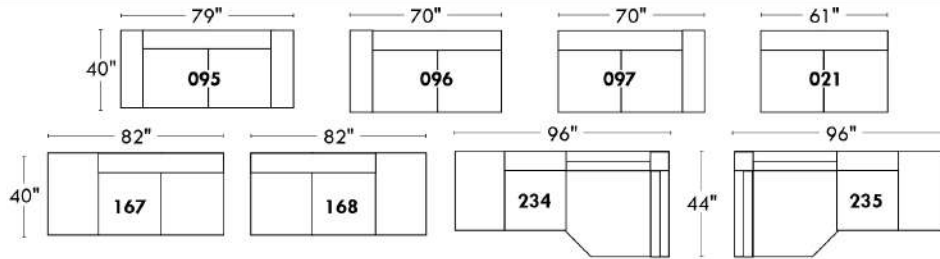

## Spécifications | Specifications

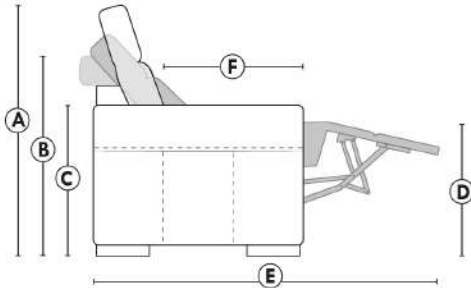

- Appui-tête levé / Headrest up
- Appui-tête baissé / Headrest down
- Complètement incliné / Fully reclined

- (A) Hauteur complète 39" / Total Height
- (B) Hauteur appui-tête baissé 30" / Height headrest down
- (C) Hauteur du bras 24" / Arm Height
- (D) Hauteur du siège 19,5" / Seat height
- (E) Profondeur inclinée 63" / Depth fully reclined
- (F) Profondeur d'assise 20" / Seat depth

## Autres | Others

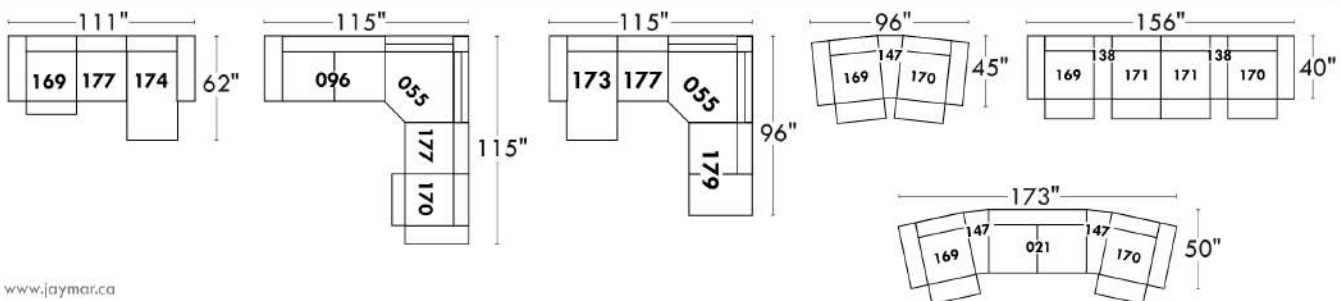
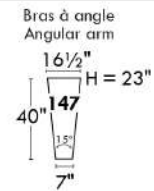
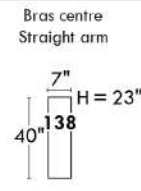
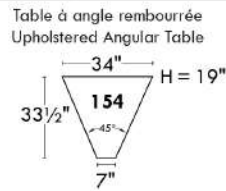
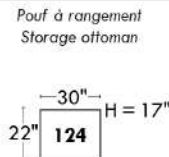
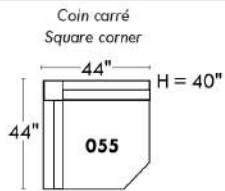

www.jaymar.ca

Toutes les dimensions indiquées sont au pouce près. Nos produits sont fabriqués à la main et des variations mineures peuvent survenir. All dimensions indicated are to the nearest inch. Our product is hand-made and minor variations can occur.

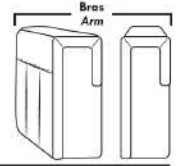

**LINEA 30**

## Siège 23" de large | 23" Seat Width

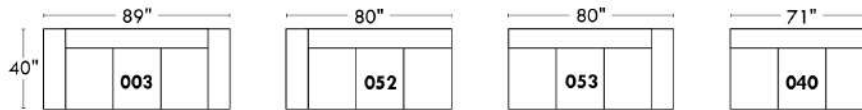
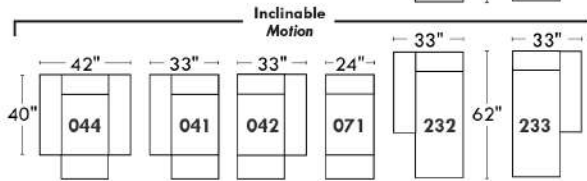
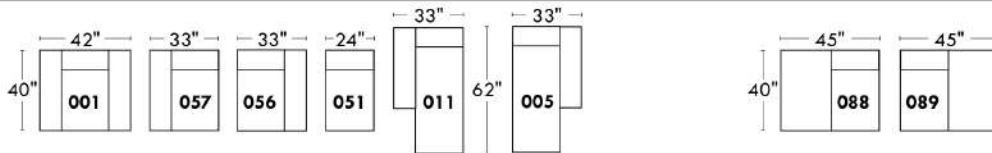
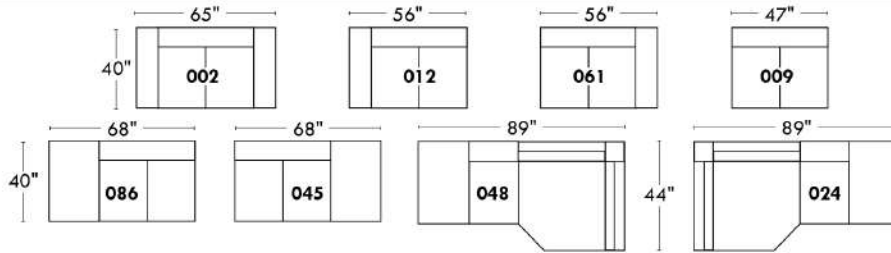

**Fauteuil berçant, pivotant et inclinable**  
**Swivel rocking motion chair**

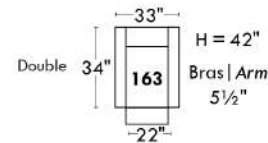
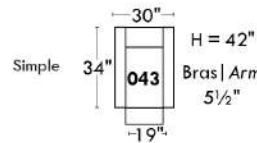

## Autres | Others

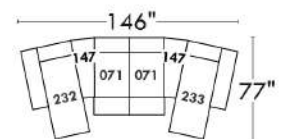
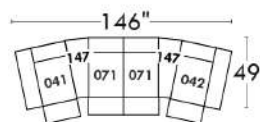
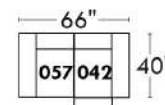
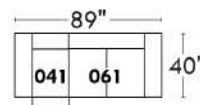
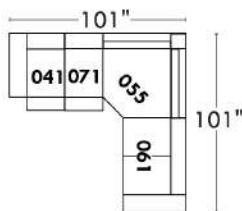
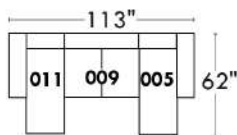
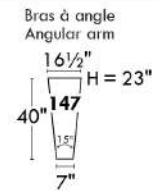
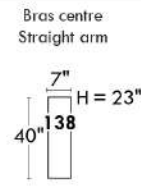
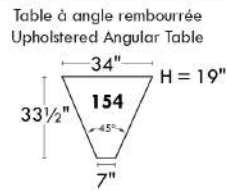
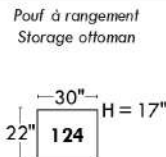
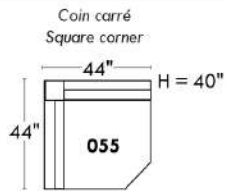

www.jaymar.ca

Toutes les dimensions indiquées sont au pouce près. Nos produits sont fabriqués à la main et des variations mineures peuvent survenir.  
 All dimensions indicated are to the nearest inch. Our product is hand-made and minor variations can occur.



## MONTE-CARLO

Modèle avec appui-tête ajustable manuel inclus (2 sur coin carré). Couture: en tissu petit fil et en cuir gros fil plat. Coussins de siège et bras avec mousse mémoire. Items chaise longue dos inclinable avec mécanisme "Push Back". Porte-gobelet N/D avec ce modèle.

OPTIONS - Fournir DESSIN de votre config.:

Patte: LG64 métal ou LG08 en bois (spécifiez couleur).

Table (154): Spécifiez couleur du dessus de table en bois.

Faut. 043-163 : avec base en bois, ajoutez \$415 (spécifiez couleur).

Option PREMIUM: (disponible seul. avec option MOTORISÉ): Repose-pied pleine jambe + rembourrage des sièges avec mousse modelée et couche de mousse mémoire 1 po sur l'ensemble du mobilier (autant fixe qu'inclinable); AJOUTEZ \$75/siège. Section allongée d'un item compte pour 1 siège & chaise longue pour 2 sièges.

Mécanisme motorisé inclinable ajoutez \$315/méc. Pour le SANS FIL (batterie) ajoutez \$625.

NB: 2 sièges inclinables SÉPARÉS par un COIN ou une TABLE ne peuvent pas ouvrir en même temps.

Description	L x P x H	Cuir						Tissu		
		10 Pony	20 Hugo Madras Softy	30 Empire Fantasy Illusion Lotus Tucson Utah Vintage Yukon	40 Elegance Princess Santiago Sensation Sunset Trina	50 Bull Cassiope Dublin	60 Caress	A	B COM	C
001 FAUTEUIL	36x40x30/39	2975	3175	3390	3575	3775	3965	2150	2250	2365
002 CAUSEUSE	59x40x30/39	4490	4740	4975	5215	5465	5715	3275	3425	3565
003 SOFA	83x40x30/39	5490	5815	6125	6425	6740	7050	4015	4240	4425
005 CHAISE LONGUE BRAS DROIT	30x62x30/39	2900	3025	3200	3325	3475	3640	2100	2240	2375
009 CAUSEUSE SANS BRAS	47x40x30/39	3440	3575	3750	3875	4015	4190	2565	2715	2850
011 CHAISE LONGUE BRAS GAUCHE	30x62x30/39	2900	3025	3200	3325	3475	3640	2100	2240	2375
012 CAUSEUSE BRAS GAUCHE	53x40x30/39	3950	4150	4340	4540	4765	4925	2915	3040	3200
017 FAUTEUIL DOUBLE	43x40x30/39	3175	3390	3600	3825	4015	4250	2315	2415	2525
021 SOFA APPARTEMENT SANS BRAS	61x40x30/39	3865	4050	4275	4475	4650	4850	2900	3050	3250
024 CAUSEUSE MODULAIRE ALLONGEE DROIT	89x40/44x30/39	5415	5740	6090	6400	6725	7050	3775	3965	4165
040 SOFA SANS BRAS	71x40x30/39	4475	4665	4890	5125	5325	5525	3315	3515	3715
041 FAUTEUIL INCLINABLE BRAS-G	30x40x30/39	2800	2950	3115	3265	3400	3540	2125	2225	2340
042 FAUTEUIL INCLINABLE BRAS-D	30x40x30/39	2800	2950	3115	3265	3400	3540	2125	2225	2340
043 FAUTEUIL INCLINABLE BERÇANT PIVOTANT	30 x 34 x 42	3615	3815	4040	4265	4465	4665	2890	2975	3065
044 FAUTEUIL INCLINABLE	36x40x30/39	3315	3515	3725	3925	4125	4300	2490	2600	2700
045 CAUSEUSE SANS BRAS ALLONGEE DROIT	68x40x30/39	4025	4265	4490	4675	4890	5125	3000	3150	3290
048 CAUSEUSE MODULAIRE ALLONGEE GAUCHE	89x40/44x30/39	5415	5740	6090	6400	6725	7050	3775	3965	4165
051 FAUTEUIL SANS BRAS	24x40x30/39	1950	2050	2150	2250	2365	2450	1440	1550	1640
052 SOFA BRAS GAUCHE	77x40x30/39	4975	5250	5515	5765	6025	6290	3700	3875	4075
053 SOFA BRAS DROIT	77x40x30/39	4975	5250	5515	5765	6025	6290	3700	3875	4075
055 COIN CARRE	44x44x30/39	3575	3775	3975	4190	4350	4550	2700	2800	2925
056 FAUTEUIL BRAS DROIT	30x40x30/39	2465	2615	2775	2925	3050	3225	1800	1890	1990





## MONTE-CARLO

Modèle avec appui-tête ajustable manuel inclus (2 sur coin carré). Couture: en tissu petit fil et en cuir gros fil plat. Coussins de siège et bras avec mousse mémoire. Items chaise longue dos inclinable avec mécanisme "Push Back". Porte-gobelet N/D avec ce modèle.

OPTIONS - Fournir DESSIN de votre config.:

Patte: LG64 métal ou LG08 en bois (spécifiez couleur).

Table (154): Spécifiez couleur du dessus de table en bois.

Faut. 043-163 : avec base en bois, ajoutez \$415 (spécifiez couleur).

Option PREMIUM: (disponible seul. avec option MOTORISÉ): Repose-pied pleine jambe + rembourrage des sièges avec mousse modelée et couche de mousse mémoire 1 po sur l'ensemble du mobilier (autant fixe qu'inclinable); AJOUTEZ \$75/siège. Section allongée d'un item compte pour 1 siège & chaise longue pour 2 sièges.

Mécanisme motorisé inclinable ajoutez \$315/méc. Pour le SANS FIL (batterie) ajoutez \$625.

NB: 2 sièges inclinables SÉPARÉS par un COIN ou une TABLE ne peuvent pas ouvrir en même temps.

Description	L x P x H	Cuir						Tissu		
		10 Pony	20 Hugo Madras Softy	30 Empire Fantasy Illusion Lotus Tucson Utah Vintage Yukon	40 Elegance Princess Santiago Sensation Sunset Trina	50 Bull Cassiope Dublin	60 Caress	A	B COM	C
057 FAUTEUIL BRAS GAUCHE	30x40x30/39	2465	2615	2775	2925	3050	3225	1800	1890	1990
061 CAUSEUSE BRAS DROIT	53x40x30/39	3950	4150	4340	4540	4765	4925	2915	3040	3200
071 FAUTEUIL INCLINABLE SANS BRAS	24x40x30/39	2265	2375	2475	2590	2690	2775	1775	1900	2040
086 CAUSEUSE SANS BRAS ALLONGEE GAUCHE	68x40x30/39	4025	4265	4490	4675	4890	5125	3000	3150	3290
088 FAUTEUIL SANS BRAS ALLONGE GAUCHE	45x40x30/39	2525	2715	2900	3040	3225	3375	1915	2025	2100
089 FAUTEUIL SANS BRAS ALLONGE DROIT	45x40x30/39	2525	2715	2900	3040	3225	3375	1915	2025	2100
095 SOFA APPARTEMENT	73x40x30/39	4915	5200	5515	5815	6100	6390	3600	3790	3965
096 SOFA APPARTEMENT BRAS GAUCHE	67x40x30/39	4365	4625	4875	5140	5375	5615	3250	3425	3590
097 SOFA APPARTEMENT BRAS DROIT	67x40x30/39	4365	4625	4875	5140	5375	5615	3250	3425	3590
124 POUF AVEC RANGEMENT	30x22x17	1300	1350	1425	1500	1565	1625	1090	1115	1150
154 TABLE REMBOURRÉE ANGULAIRE	7/34x33.5x19	1100	1165	1275	1325	1390	1440	940	975	1000
163 FAUT. DBL INCL. BERCANT PIVOTANT	33 x 34 x 42	3700	3940	4150	4340	4575	4790	2900	2990	3075
165 FAUTEUIL DOUBLE INCLINABLE	43x40x30/39	3475	3700	3925	4140	4325	4540	2625	2750	2900
167 SOFA APP. SANS BRAS ALLONGE GAUCHE	82x40x30/39	4490	4765	5015	5275	5525	5790	3325	3515	3700
168 SOFA APP. SANS BRAS ALLONGE DROIT	82x40x30/39	4490	4765	5015	5275	5525	5790	3325	3515	3700
169 FAUTEUIL DOUBLE INCLINABLE BRAS GAUCHE	37x40x30/39	2975	3150	3315	3475	3650	3815	2265	2400	2515
170 FAUTEUIL DOUBLE INCLINABLE BRAS DROIT	37x40x30/39	2975	3150	3315	3475	3650	3815	2265	2400	2515
171 FAUTEUIL DOUBLE INCLINABLE SANS BRAS	31x40x30/39	2465	2600	2740	2865	3000	3125	1900	2025	2125
173 CHAISE LONGUE DOUBLE BRAS GAUCHE	37x62x30/39	3165	3350	3565	3765	3950	4150	2340	2475	2650
174 CHAISE LONGUE DOUBLE BRAS DROIT	37x62x30/39	3165	3350	3565	3765	3950	4150	2340	2475	2650
175 FAUTEUIL DOUBLE BRAS GAUCHE	37x40x30/39	2650	2800	2975	3150	3300	3465	1950	2075	2215
176 FAUTEUIL DOUBLE BRAS DROIT	37x40x30/39	2650	2800	2975	3150	3300	3465	1950	2075	2215



## MONTE-CARLO

Modèle avec appui-tête ajustable manuel inclus (2 sur coin carré). Couture: en tissu petit fil et en cuir gros fil plat. Coussins de siège et bras avec mousse mémoire. Items chaise longue dos inclinable avec mécanisme "Push Back". Porte-gobelet N/D avec ce modèle.

OPTIONS - Fournir DESSIN de votre config.:

Patte: LG64 métal ou LG08 en bois (spécifiez couleur).

Table (154): Spécifiez couleur du dessus de table en bois.

Faut. 043-163 : avec base en bois, ajoutez \$415 (spécifiez couleur).

Option PREMIUM: (disponible seul. avec option MOTORISÉ): Repose-pied pleine jambe + rembourrage des sièges avec mousse modelée et couche de mousse mémoire 1 po sur l'ensemble du mobilier (autant fixe qu'inclinable); AJOUTEZ \$75/siège. Section allongée d'un item compte pour 1 siège & chaise longue pour 2 sièges.

Mécanisme motorisé inclinable ajoutez \$315/méc. Pour le SANS FIL (batterie) ajoutez \$625.

NB: 2 sièges inclinables SÉPARÉS par un COIN ou une TABLE ne peuvent pas ouvrir en même temps.

Description	L x P x H	Cuir						Tissu		
		10 Pony	20 Hugo Madras Softy	30 Empire Fantasy Illusion Lotus Tucson Utah Vintage Yukon	40 Elegance Princess Santiago Sensation Sunset Trina	50 Bull Cassiope Dublin	60 Caress	A	B COM	C
177 FAUTEUIL DOUBLE SANS BRAS	31x40x30/39	2125	2250	2400	2515	2675	2790	1575	1700	1815
178 FAUTEUIL DOUBLE SANS BRAS ALLONGE-G	52x40x30/39	2740	2925	3115	3290	3465	3650	2065	2190	2340
179 FAUTEUIL DOUBLE SANS BRAS ALLONGE-D	52x40x30/39	2740	2925	3115	3290	3465	3650	2065	2190	2340
230 CHAISE LONGUE DOUBLE DOS INCL. BRAS-G	37x62x30/39	3425	3600	3825	4000	4215	4375	2600	2750	2925
231 CHAISE LONGUE DOUBLE DOS INCL. BRAS-D	37x62x30/39	3425	3600	3825	4000	4215	4375	2600	2750	2925
232 CHAISE LONGUE DOS INCLINABLE BRAS-G	30x62x30/39	3240	3375	3525	3675	3825	3965	2375	2490	2625
233 CHAISE LONGUE DOS INCLINABLE BRAS-D	30x62x30/39	3240	3375	3525	3675	3825	3965	2375	2490	2625
234 SOFA APP. MODULAIRE ALLONGE GAUCHE	96x40/44x30/39	5600	5900	6265	6575	6900	7225	3940	4165	4365
235 SOFA APP. MODULAIRE ALLONGE DROIT	96x40/44x30/39	5600	5900	6265	6575	6900	7225	3940	4165	4365
<b>CONFIGURATIONS</b>										
A CONFIG. (169-177-174)	105X62X30/39	8265	8750	9280	9755	10275	10755	6180	6575	6980
B CONFIG. (096-055-177-170)	111X112X30/39	13040	13800	14565	15320	16050	16770	9790	10325	10845
C CONFIG. (173-177-055-179)	112X96X30/39	11605	12300	13055	13760	14440	15140	8680	9165	9730
D CONFIG. (169-177-154-170)	129X69X30/39	9175	9715	10305	10790	11365	11860	7045	7475	7845
E CONFIG. (011-009-005)	107X62X30/39	9240	9625	10150	10525	10965	11470	6765	7195	7600
F CONFIG. (041-061)	82X40X30/39	6750	7100	7455	7805	8165	8465	5040	5265	5540
G CONFIG. (057-042)	60X40X30/39	5265	5565	5890	6190	6450	6765	3925	4115	4330
H CONFIG. (041-071-055-061)	98X97X30/39	12590	13250	13905	14585	15205	15790	9515	9965	10505
I CONFIG. (012-154-051-005)	127X92.5X30/39	9900	10390	10965	11440	11995	12455	7395	7805	8215
J CONFIG. (041-051-154-042)	110X64X30/39	8650	9115	9655	10105	10555	10970	6630	6975	7320

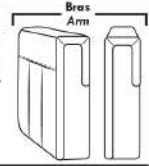

## LINEA 30

### Siège 30" de large | 30" Seat Width

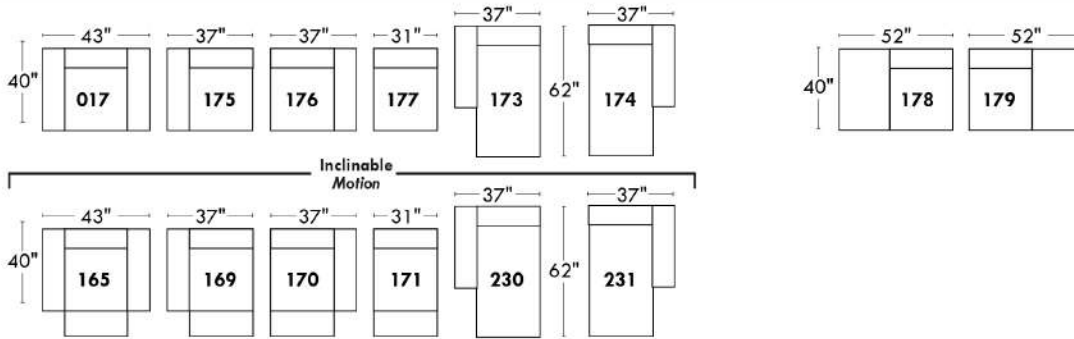
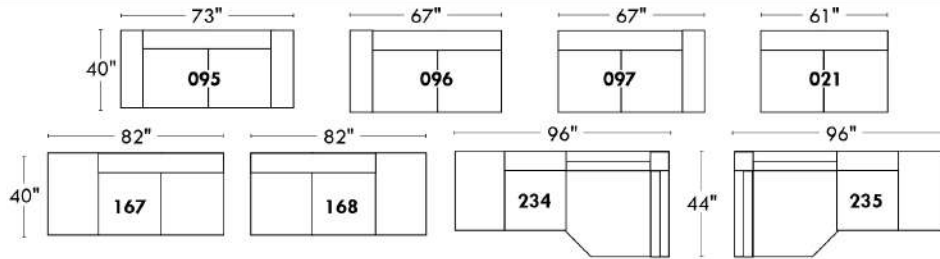

### Spécifications | Specifications

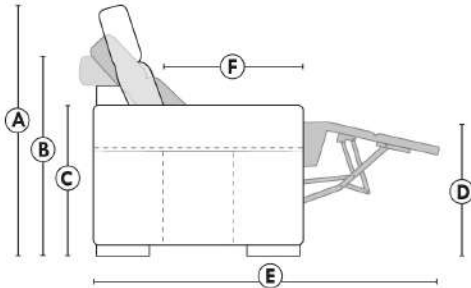

- Appui-tête levé / Headrest up
- Appui-tête baissé / Headrest down
- Complètement incliné / Fully reclined

- (A)** Hauteur complète 39" / Total Height
- (B)** Hauteur appui-tête baissé 30" / Height headrest down
- (C)** Hauteur du bras 24" / Arm Height
- (D)** Hauteur du siège 19,5" / Seat height
- (E)** Profondeur incliné 63" / Depth fully reclined
- (F)** Profondeur d'assise 20" / Seat depth

### Autres | Others

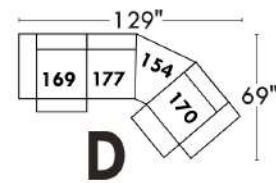
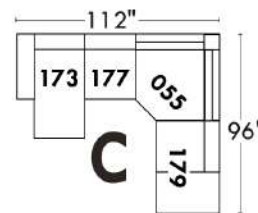
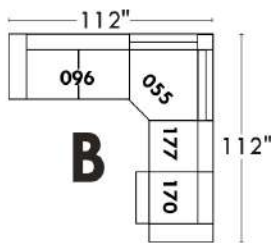
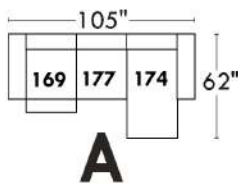
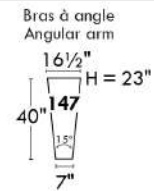
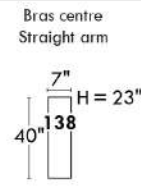
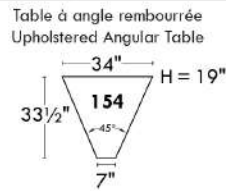
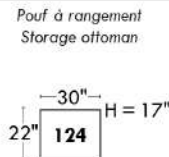
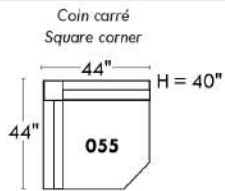

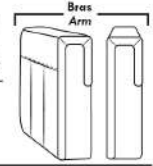

LINEA 30

## Siège 23" de large | 23" Seat Width

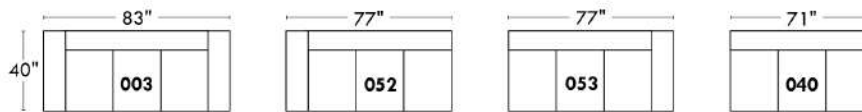
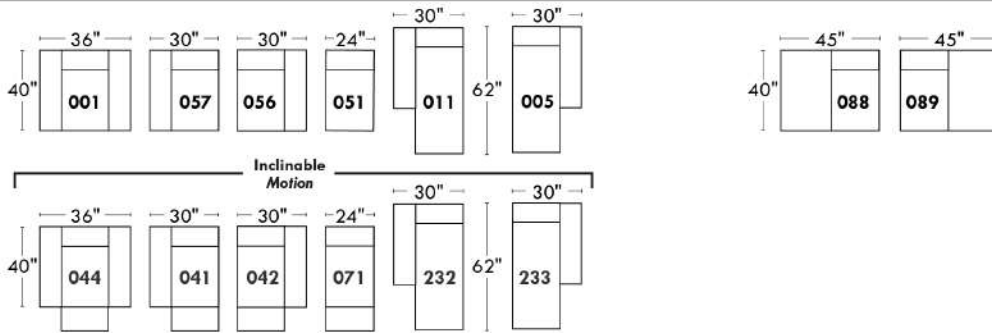
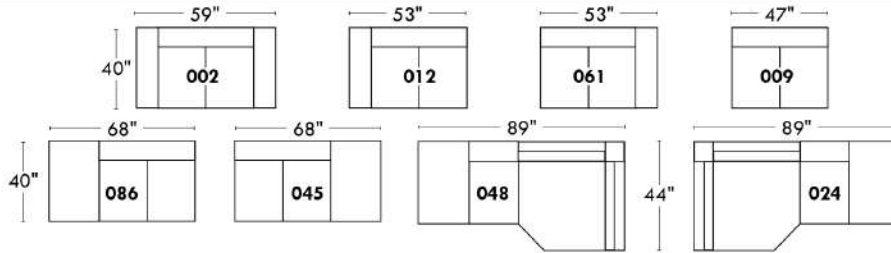

Fauteuil berçant,  
pivotant et inclinable  
*Swivel rocking  
motion chair*

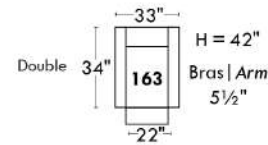
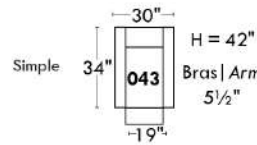

## Autres | Others

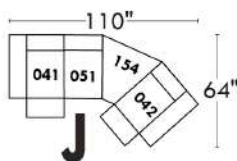
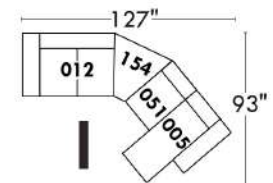
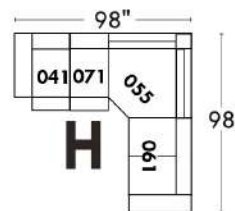
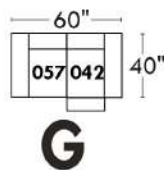
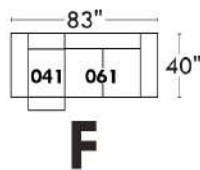
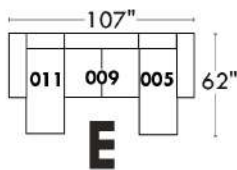
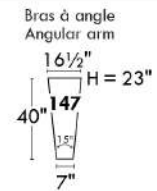
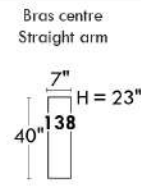
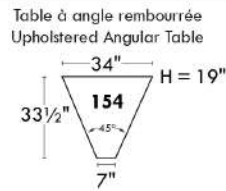
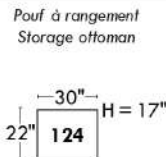
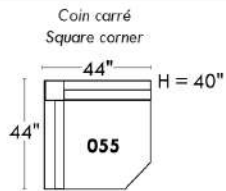

www.jaymar.ca

Toutes les dimensions indiquées sont au pouce près. Nos produits sont fabriqués à la main et des variations mineures peuvent survenir.  
All dimensions indicated are to the nearest inch. Our product is hand-made and minor variations can occur.

## MONTEREY

Caractéristiques: Inclinable motorisé pleine jambe "à mécanisme \*protège-mur" (manuel n/d). Appui-tête ajustable manuel sur tous les items (fixe sur centre rond). Coussins de siège avec mousse modelée + 1" de mousse mémoire au-dessus; bras avec mousse mémoire. Couture: petit fil en tissu et gros fil plat en cuir. Chaises longues dos inclinables avec mécanisme "push back"; dégagement mural 10".

\*Exclus faut. 043 & 163 : Dégagement mural 16".

Faut. 043 & 163: bras seront SANS insert de MÉTAL.

Note: 2 inclinables séparés par un coin ne peuvent pas ouvrir en même temps. Aucuns inclinables à côté du Petit coin carré.

### OPTIONS

-Motorisé sans fil (avec batterie): ajoutez \$315/mec.

\*Appui-tête motorisé: ajoutez \$315 ch. (\*N/D sur items fixe ou chaise longue.)

-Choix de bras (LARGE ou PETIT de 6.5"): Patte sur bras LARGE: LG187 bois ou Métal: LG189 cyl (noire ou chrome) ou LG64 (carré). PETIT Bras: LG08 bois ou Métal: LG196 cyl. (noire ou chrome) ou LG64 (carré). Spécifiez couleur.

-Profondeur d'assise: 20" ou \*22". \*Le 22" N/D sur faut. 043 & 163.

-Faut. 043-163: base en bois, ajoutez \$415 spécifiez couleur.

### ACCESSOIRES (n/d sur petit bras)

Ancrage \$90 ch | Tablette pivotante & porte verre à vin \$50 ch, Porte tablette \$100 & Lampe DEL \$125.

Porte-Gobelet en métal : \$65 ch. (1 par bras ou item 160-190 & 2 côte à côte sur item 159). Spécifiez couleur Acier, Noir ou Or.

\*RANGEMENTS 159-160-190 avec 2 prises USB/Élec. \*Doivent être utilisés entre 2 sièges.

Description	L x P x H	Cuir						Tissu		
		10 Pony	20 Hugo Madras Softy	30 Empire Fantasy Illusion Lotus Tucson Utah Vintage Yukon	40 Elegance Princess Santiago Sensation Sunset Trina	50 Bull Cassiope Dublin	60 Caress	A	B COM	C
001 FAUTEUIL	43x40x33/40	3475	3675	3875	4075	4275	4475	2775	2850	2925
002 CAUSEUSE	66x40x33/40	4975	5215	5450	5690	5925	6165	3925	4075	4225
003 SOFA	90x40x33/40	6000	6315	6625	6940	7250	7565	4740	4925	5115
005 CHAISE LONGUE BRAS DROIT	34x62x33/40	3250	3390	3525	3665	3800	3940	2565	2675	2790
009 CAUSEUSE SANS BRAS	47x40x33/40	3490	3640	3790	3940	4090	4240	2700	2850	3000
011 CHAISE LONGUE BRAS GAUCHE	34x62x33/40	3250	3390	3525	3665	3800	3940	2565	2675	2790
012 CAUSEUSE BRAS GAUCHE	57x40x33/40	4275	4475	4675	4875	5075	5275	3350	3490	3625
017 FAUTEUIL DOUBLE	50x40x33/40	3650	3865	4075	4290	4500	4715	2890	3015	3140
021 SOFA APPARTEMENT SANS BRAS	61x40x33/40	3940	4150	4365	4575	4790	5000	3025	3200	3375
024 CAUSEUSE MODULAIRE ALLONGEE DROIT	89x40/44x33/40	5475	5815	6150	6490	6825	7165	3950	4150	4350
040 SOFA SANS BRAS	71x40x33/40	4515	4740	4965	5190	5415	5640	3515	3715	3915
041 FAUTEUIL INCLINABLE BRAS-G	34x40x33/40	3440	3575	3715	3850	3990	4125	2850	2940	3025
042 FAUTEUIL INCLINABLE BRAS-D	34x40x33/40	3440	3575	3715	3850	3990	4125	2850	2940	3025
043 FAUTEUIL INCLINABLE BERÇANT PIVOTANT	32x34x42	4075	4300	4525	4750	4975	5200	3350	3440	3525
044 FAUTEUIL INCLINABLE	43x40x33/40	4150	4325	4500	4675	4850	5025	3440	3515	3590
045 CAUSEUSE SANS BRAS ALLONGEE DROIT	68x40x33/40	4150	4340	4525	4715	4900	5090	3225	3365	3500
048 CAUSEUSE MODULAIRE ALLONGEE GAUCHE	89x40/44x33/40	5475	5815	6150	6490	6825	7165	3950	4150	4350
050 CENTRE ROND	49x49x33	3040	3240	3440	3640	3840	4040	2190	2300	2415

## MONTEREY

Caractéristiques: Inclinable motorisé pleine jambe "à mécanisme \*protège-mur" (manuel n/d). Appui-tête ajustable manuel sur tous les items (fixe sur centre rond). Coussins de siège avec mousse modelée + 1" de mousse mémoire au-dessus; bras avec mousse mémoire. Couture: petit fil en tissu et gros fil plat en cuir. Chaises longues dos inclinables avec mécanisme "push back"; dégagement mural 10".

\*Exclus faut. 043 & 163 : Dégagement mural 16".

Faut. 043 & 163: bras seront SANS insert de MÉTAL.

Note: 2 inclinables séparés par un coin ne peuvent pas ouvrir en même temps. Aucuns inclinables à côté du Petit coin carré.

### OPTIONS

-Motorisé sans fil (avec batterie): ajoutez \$315/mec.

\*Appui-tête motorisé: ajoutez \$315 ch. (\*N/D sur items fixe ou chaise longue.)

-Choix de bras (LARGE ou PETIT de 6.5"): Patte sur bras LARGE: LG187 bois ou Métal: LG189 cyl (noire ou chrome) ou LG64 (carré). PETIT

Bras: LG08 bois ou Métal: LG196 cyl. (noire ou chrome) ou LG64 (carré). Spécifiez couleur.

-Profondeur d'assise: 20" ou \*22". \*Le 22" N/D sur faut. 043 & 163.

-Faut. 043-163: base en bois, ajoutez \$415 spécifiez couleur.

### ACCESSOIRES (n/d sur petit bras)

Ancrage \$90 ch | Tablette pivotante & porte verre à vin \$50 ch, Porte tablette \$100 & Lampe DEL \$125.

Porte-Gobelet en métal : \$65 ch. (1 par bras ou item 160-190 & 2 côte à côte sur item 159). Spécifiez couleur Acier, Noir ou Or.

\*RANGEMENTS 159-160-190 avec 2 prises USB/Élec. \*Doivent être utilisés entre 2 sièges.

Description	L x P x H	Cuir						Tissu		
		10 Pony	20 Hugo Madras Softy	30 Empire Fantasy Illusion Lotus Tucson Utah Vintage Yukon	40 Elegance Princess Santiago Sensation Sunset Trina	50 Bull Cassiope Dublin	60 Caress	A	B COM	C
051 FAUTEUIL SANS BRAS	24x40x33/40	2000	2100	2200	2300	2400	2500	1540	1640	1740
052 SOFA BRAS GAUCHE	81x40x33/40	5300	5550	5800	6050	6300	6550	4150	4340	4525
053 SOFA BRAS DROIT	81x40x33/40	5300	5550	5800	6050	6300	6550	4150	4340	4525
055 COIN CARRE	44x44x33/40	3515	3725	3940	4150	4365	4575	2740	2840	2940
056 FAUTEUIL BRAS DROIT	34x40x33/40	2790	2915	3040	3165	3290	3415	2175	2275	2375
057 FAUTEUIL BRAS GAUCHE	34x40x33/40	2790	2915	3040	3165	3290	3415	2175	2275	2375
061 CAUSEUSE BRAS DROIT	57x40x33/40	4275	4475	4675	4875	5075	5275	3350	3490	3625
071 FAUTEUIL INCLINABLE SANS BRAS	24x40x33/40	2665	2775	2890	3000	3115	3225	2225	2340	2450
086 CAUSEUSE SANS BRAS ALLONGEE GAUCHE	68x40x33/40	4150	4340	4525	4715	4900	5090	3225	3365	3500
088 FAUTEUIL SANS BRAS ALLONGE GAUCHE	45x40x33/40	2650	2825	3000	3175	3350	3525	2040	2125	2215
089 FAUTEUIL SANS BRAS ALLONGE DROIT	45x40x33/40	2650	2825	3000	3175	3350	3525	2040	2125	2215
095 SOFA APPARTEMENT	80x40x33/40	5415	5715	6015	6315	6615	6915	4250	4440	4625
096 SOFA APPARTEMENT BRAS GAUCHE	71x40x33/40	4725	4965	5200	5440	5675	5915	3650	3840	4025
097 SOFA APPARTEMENT BRAS DROIT	71x40x33/40	4725	4965	5200	5440	5675	5915	3650	3840	4025
124 POUF AVEC RANGEMENT	30x22x17	1375	1425	1475	1525	1575	1625	1175	1225	1275
155 PETIT COIN CARRE	40x40x33/40	3515	3725	3940	4150	4365	4575	2740	2840	2940
159 RANGEMENT À ANGLE	10/25x35x22	1375	1440	1500	1565	1625	1690	1050	1075	1100
160 RANGEMENT DROIT	10x35x22	1325	1390	1450	1515	1575	1640	1000	1025	1050
163 FAUT. DBL INCL. BERCANT PIVOTANT	35x34x42	4175	4415	4650	4890	5125	5365	3365	3450	3540

## MONTEREY

Caractéristiques: Inclinable motorisé pleine jambe "à mécanisme \*protège-mur" (manuel n/d). Appui-tête ajustable manuel sur tous les items (fixe sur centre rond). Coussins de siège avec mousse modelée + 1" de mousse mémoire au-dessus; bras avec mousse mémoire. Couture: petit fil en tissu et gros fil plat en cuir. Chaises longues dos inclinables avec mécanisme "push back"; dégagement mural 10".

\*Exclus faut. 043 & 163 : Dégagement mural 16".

Faut. 043 & 163: bras seront SANS insert de MÉTAL.

Note: 2 inclinables séparés par un coin ne peuvent pas ouvrir en même temps. Aucuns inclinables à côté du Petit coin carré.

### OPTIONS

-Motorisé sans fil (avec batterie): ajoutez \$315/mec.

\*Appui-tête motorisé: ajoutez \$315 ch. (\*N/D sur items fixe ou chaise longue.)

-Choix de bras (LARGE ou PETIT de 6.5"): Patte sur bras LARGE: LG187 bois ou Métal: LG189 cyl (noire ou chrome) ou LG64 (carré). PETIT Bras: LG08 bois ou Métal: LG196 cyl. (noire ou chrome) ou LG64 (carré). Spécifiez couleur.

-Profondeur d'assise: 20" ou \*22". \*Le 22" N/D sur faut. 043 & 163.

-Faut. 043-163: base en bois, ajoutez \$415 spécifiez couleur.

### ACCESSOIRES (n/d sur petit bras)

Ancrage \$90 ch | Tablette pivotante & porte verre à vin \$50 ch, Porte tablette \$100 & Lampe DEL \$125.

Porte-Gobelet en métal : \$65 ch. (1 par bras ou item 160-190 & 2 côte à côte sur item 159). Spécifiez couleur Acier, Noir ou Or.

\*RANGEMENTS 159-160-190 avec 2 prises USB/Élec. \*Doivent être utilisés entre 2 sièges.

Description	L x P x H	Cuir						Tissu		
		10 Pony	20 Hugo Madras Softy	30 Empire Fantasy Illusion Lotus Tucson Utah Vintage Yukon	40 Elegance Princess Santiago Sensation Sunset Trina	50 Bull Cassiope Dublin	60 Caress	A	B COM	C
165 FAUTEUIL DOUBLE INCLINABLE	50x40x33/40	4325	4540	4750	4965	5175	5390	3575	3715	3850
167 SOFA APP. SANS BRAS ALLONGE GAUCHE	82x40x33/40	4600	4850	5100	5350	5600	5850	3540	3725	3915
168 SOFA APP. SANS BRAS ALLONGE DROIT	82x40x33/40	4600	4850	5100	5350	5600	5850	3540	3725	3915
169 FAUTEUIL DOUBLE INCLINABLE BRAS GAUCHE	41x40x33/40	3625	3790	3950	4115	4275	4440	2975	3140	3300
170 FAUTEUIL DOUBLE INCLINABLE BRAS DROIT	41x40x33/40	3625	3790	3950	4115	4275	4440	2975	3140	3300
171 FAUTEUIL DOUBLE INCLINABLE SANS BRAS	31x40x33/40	2850	2965	3075	3190	3300	3415	2340	2465	2590
173 CHAISE LONGUE DOUBLE BRAS GAUCHE	41x62x33/40	3515	3715	3915	4115	4315	4515	2775	2940	3100
174 CHAISE LONGUE DOUBLE BRAS DROIT	41x62x33/40	3515	3715	3915	4115	4315	4515	2775	2940	3100
175 FAUTEUIL DOUBLE BRAS GAUCHE	41x40x33/40	2940	3115	3290	3465	3640	3815	2315	2450	2590
176 FAUTEUIL DOUBLE BRAS DROIT	41x40x33/40	2940	3115	3290	3465	3640	3815	2315	2450	2590
177 FAUTEUIL DOUBLE SANS BRAS	31x40x33/40	2190	2315	2440	2565	2690	2815	1665	1775	1890
178 FAUTEUIL DOUBLE SANS BRAS ALLONGE-G	52x40x33/40	2840	3015	3190	3365	3540	3715	2225	2340	2450
179 FAUTEUIL DOUBLE SANS BRAS ALLONGE-D	52x40x33/40	2840	3015	3190	3365	3540	3715	2225	2340	2450
186 CAUS. SANS BRAS ALLONGEE RANGEMENT-G	68x40x33/40	4450	4640	4825	5015	5200	5390	3515	3665	3815
187 CAUS. SANS BRAS ALLONGEE RANGEMENT-D	68x40x33/40	4450	4640	4825	5015	5200	5390	3515	3665	3815
188 FAUT. SANS BRAS ALLONGE RANGEMENT-G	45x40x33/40	2950	3125	3300	3475	3650	3825	2340	2415	2490
189 FAUT. SANS BRAS ALLONGE RANGEMENT-D	45x40x33/40	2950	3125	3300	3475	3650	3825	2340	2415	2490
190 PETIT RANGEMENT À ANGLE	10/20x35x22	1325	1390	1450	1515	1575	1640	1000	1025	1050
221 FAUT. DBL SANS BRAS ALLONGE RANGEMENT-G	52x40x33/40	3140	3315	3490	3665	3840	4015	2515	2640	2765

## MONTEREY

Caractéristiques: Inclinable motorisé pleine jambe "à mécanisme \*protège-mur" (manuel n/d). Appui-tête ajustable manuel sur tous les items (fixe sur centre rond). Coussins de siège avec mousse modelée + 1" de mousse mémoire au-dessus; bras avec mousse mémoire. Couture: petit fil en tissu et gros fil plat en cuir. Chaises longues dos inclinables avec mécanisme "push back"; dégagement mural 10".

\*Exclus faut. 043 & 163 : Dégagement mural 16".

Faut. 043 & 163: bras seront SANS insert de MÉTAL.

Note: 2 inclinables séparés par un coin ne peuvent pas ouvrir en même temps. Aucuns inclinables à côté du Petit coin carré.

### OPTIONS

-Motorisé sans fil (avec batterie): ajoutez \$315/mec.

\*Appui-tête motorisé: ajoutez \$315 ch. (\*N/D sur items fixe ou chaise longue.)

-Choix de bras (LARGE ou PETIT de 6.5"): Patte sur bras LARGE: LG187 bois ou Métal: LG189 cyl (noire ou chrome) ou LG64 (carré). PETIT

Bras: LG08 bois ou Métal: LG196 cyl. (noire ou chrome) ou LG64 (carré). Spécifiez couleur.

-Profondeur d'assise: 20" ou \*22". \*Le 22" N/D sur faut. 043 & 163.

-Faut. 043-163: base en bois, ajoutez \$415 spécifiez couleur.

### ACCESSOIRES (n/d sur petit bras)

Ancrage \$90 ch | Tablette pivotante & porte verre à vin \$50 ch, Porte tablette \$100 & Lampe DEL \$125.

Porte-Gobelet en métal : \$65 ch. (1 par bras ou item 160-190 & 2 côte à côte sur item 159). Spécifiez couleur Acier, Noir ou Or.

\*RANGEMENTS 159-160-190 avec 2 prises USB/Élec. \*Doivent être utilisés entre 2 sièges.

Description	L x P x H	Cuir						Tissu		
		10 Pony	20 Hugo Madras Softy	30 Empire Fantasy Illusion Lotus Tucson Utah Vintage Yukon	40 Elegance Princess Santiago Sensation Sunset Trina	50 Bull Cassiope Dublin	60 Caress	A	B COM	C
222 FAUT. DBL SANS BRAS ALLONGE RANGEMENT-D	52x40x33/40	3140	3315	3490	3665	3840	4015	2515	2640	2765
223 SOFA APP SANS BRAS ALLONGE RANGEMENT-G	82x40x33/40	4890	5150	5415	5675	5940	6200	3840	4025	4215
224 SOFA APP SANS BRAS ALLONGE RANGEMENT-D	82x40x33/40	4890	5150	5415	5675	5940	6200	3840	4025	4215
230 CHAISE LONGUE DOUBLE DOS INCL. BRAS-G	41x62x33/40	3865	4050	4240	4425	4615	4800	3025	3200	3375
231 CHAISE LONGUE DOUBLE DOS INCL. BRAS-D	41x62x33/40	3865	4050	4240	4425	4615	4800	3025	3200	3375
232 CHAISE LONGUE DOS INCLINABLE BRAS-G	34x62x33/40	3575	3750	3925	4100	4275	4450	2840	2950	3065
233 CHAISE LONGUE DOS INCLINABLE BRAS-D	34x62x33/40	3575	3750	3925	4100	4275	4450	2840	2950	3065
234 SOFA APP. MODULAIRE ALLONGE GAUCHE	96x40/44x33/40	5665	5975	6290	6600	6915	7225	4125	4325	4525
235 SOFA APP. MODULAIRE ALLONGE DROIT	96x40/44x33/40	5665	5975	6290	6600	6915	7225	4125	4325	4525
<b>CONFIGURATIONS</b>										
A CONFIG (169-170)	80X40X40	7250	7580	7900	8230	8550	8880	5950	6280	6600
B CONFIG (169-171-174)	111X62X40	9990	10470	10940	11420	11890	12370	8090	8545	8990
C CONFIG (096-055-171-170)	115X115X40	14715	15445	16165	16895	17615	18345	11705	12285	12855
D CONFIG (169-171-235)	115X96X40	12140	12730	13315	13905	14490	15080	9440	9930	10415
J CONFIG (041-042)	66X40X40	6880	7150	7430	7700	7980	8250	5700	5880	6050
K CONFIG (041-071-005)	90X62X40	9355	9740	10130	10515	10905	11290	7640	7955	8265
L CONFIG (012-055-071-042)	101X101X40	13895	14550	15220	15875	16545	17200	11165	11610	12040
M CONFIG (041-071-024)	101X89X40	11580	12165	12755	13340	13930	14515	9025	9430	9825



# MONTEREY

**OPTIMA**

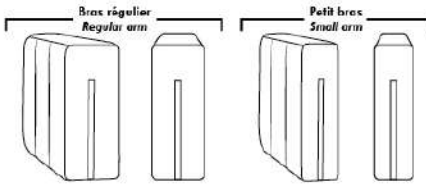

**Spécifications | Specifications**

Appui-tête levé / Headrest up   
  Appui-tête baissé / Headrest down   
  Complètement incliné / Fully reclined

(A) Hauteur complète 40" / Total Height  
 (B) Hauteur appui-tête baissé 33" / Height headrest down  
 (C) Hauteur du bras 24" / Arm Height  
 (D) Hauteur du siège 19,5" / Seat height  
 (E) Profondeur inclinée 65" / Depth fully reclined  
 (F) Profondeur d'assise 20" ou/ou 22" / Seat depth  
 (G) Profondeur appui-tête monté 36" / Depth with headrest up

**Siège 30" de large | 30" Seat Width**

79" 40" 095  
 70" 40" 096  
 70" 40" 097  
 61" 40" 021  
 96" 40" 234  
 44" 82" 40" 167  
 82" 40" 168  
 96" 44" 235  
 40" 82" 40" 223  
 82" 40" 224  
 Allongé à rangement / Bumper with storage  
 49" 40" 017  
 40" 175  
 40" 176  
 31" 177  
 40" 173  
 62" 40" 174  
 42"/44" Profondeur Depth  
 Inclinable Motion / Dos inclinable Push back  
 49" 40" 165  
 40" 169  
 40" 170  
 31" 171  
 40" 230  
 62" 40" 231  
 42"/44" Profondeur Depth  
 Allongé à rangement / Bumper with storage  
 52" 40" 178  
 52" 40" 179  
 52" 40" 221  
 52" 40" 222

**Siège 23" de large | 23" Seat Width**

66" 40" 002  
 57" 40" 012  
 57" 40" 061  
 47" 40" 009  
 68" 40" 086  
 66" 40" 045  
 89" 40" 048  
 89" 44" 024  
 Allongé à rangement / Bumper with storage  
 68" 40" 186  
 68" 40" 187  
 43" 40" 001  
 34" 057  
 34" 056  
 24" 051  
 34" 40" 011  
 62" 34" 005  
 42"/44" Profondeur Depth  
 45" 40" 088  
 45" 40" 089  
 Inclinable Motion / Dos inclinable Push back  
 43" 40" 044  
 34" 041  
 34" 042  
 24" 071  
 34" 40" 232  
 62" 34" 233  
 42"/44" Profondeur Depth  
 Allongé à rangement / Bumper with storage  
 45" 40" 188  
 45" 40" 189  
 90" 40" 003  
 81" 40" 052  
 81" 40" 053  
 71" 40" 040

**Autres | Others**

**Fauteuil berçant, pivotant et inclinable / Swivel, rocking motion chair**

N'est pas un mécanisme protégé-mur / Not a wall hugger mechanism  
 Dégagement mural: 16" / Wall clearance: 16"

Centre rond / Wedge (050): 49" H=33"  
 Coin carré / Square corner (055): 44" H=40"  
 Petit coin carré / Small corner (155): 40" H=40"  
 Pouf à rangement / Storage ottoman (124): 30" H=17"  
 Rangement à angle / Wedge storage (159): 25" H=22"  
 Rangement droit / Straight storage (160): 10" H=22"  
 Petit rangement à angle / Small Wedge storage (190): 20" H=22"

**30" Populaires | Popular CONFIGURATIONS 23"**

A: 80" 40" 169 170  
 B: 111" 40" 169 171 174  
 C: 115" 40" 096 055 171 170  
 D: 115" 40" 169 171 235  
 J: 66" 40" 041 042  
 K: 90" 40" 041 071 005  
 L: 101" 40" 012 055 071 042  
 M: 101" 40" 041 071 024

Noté produits sont fabriqués à la main et des variations mineures peuvent survenir. / Our product is hand-made and minor variations can occur.

## NICE

### Caractéristiques:

- Inclinable motorisé pleine jambe "à mécanisme \*protège-mur " (manuel n/d).
- Appui-tête ajustable manuel sur tous les items (fixe sur centre rond).
- Coussins de siège avec mousse modelée + 1" de mousse mémoire au-dessus; bras avec mousse mémoire.
- Couture: petit fil en tissu et gros fil plat en cuir.
- Chaises longues dos inclinables avec méc. "push back"; dégagement mural 10".
- \*Exclus faut. 043 & 163: Dégagement mural 16"

Note: 2 inclinables séparés par un coin ne peuvent pas ouvrir en même temps. Aucuns inclinables à côté du #155 Petit coin carré.

### OPTIONS

- Motorisé sans fil (avec batterie): ajoutez \$315/mec.
- \*Appui-tête motorisé: ajoutez \$315 ch. (\*N/D sur items fixe ou chaise longue.)
- Choix de bras (LARGE ou PETIT de 6"): Pattes sur bras LARGE : LG103 bois ou LG189 métal (noire ou chrome). PETIT Bras: LG08 bois ou LG196 métal (noire ou chrome). Spécifiez couleur.
- Profondeur d'assise : 20" ou \*22". \*Le 22" N/D sur faut. 043 & 163.
- Faut. 043-163: avec base en bois, ajoutez \$415 (spécifiez couleur).

### ACCESSOIRES (Seul. sur \*items 159-160-190) :

- Ancrage \$90 ch | Tablette pivotante & porte verre à vin \$50 ch, porte tablette \$100 & lampe DEL \$125.
- Porte-Gobelet en métal : \$65 ch. (1 par item 160-190 & 2 côte à côte sur item 159). Spécifiez couleur Acier, Noir ou Or.
- \*RANGEMENTS 159-160-190 avec 2 prises USB/Élec. \*Items universels (sans les détails du bras), non finis sur les côtés, doivent être utilisés entre 2 sièges

Description	L x P x H	Cuir						Tissu		
		10 Pony	20 Hugo Madras Softy	30 Empire Fantasy Illusion Lotus Tucson Utah Vintage Yukon	40 Elegance Princess Santiago Sensation Sunset Trina	50 Bull Cassiope Dublin	60 Caress	A	B COM	C
001 FAUTEUIL	44x40x33/40	3475	3675	3875	4075	4275	4475	2775	2850	2925
002 CAUSEUSE	67x40x33/40	4975	5215	5450	5690	5925	6165	3925	4075	4225
003 SOFA	91x40x33/40	6000	6315	6625	6940	7250	7565	4740	4925	5115
005 CHAISE LONGUE BRAS DROIT	34x62x33/40	3250	3390	3525	3665	3800	3940	2565	2675	2790
009 CAUSEUSE SANS BRAS	47x40x33/40	3490	3640	3790	3940	4090	4240	2700	2850	3000
011 CHAISE LONGUE BRAS GAUCHE	34x62x33/40	3250	3390	3525	3665	3800	3940	2565	2675	2790
012 CAUSEUSE BRAS GAUCHE	57x40x33/40	4275	4475	4675	4875	5075	5275	3350	3490	3625
017 FAUTEUIL DOUBLE	51x40x33/40	3650	3865	4075	4290	4500	4715	2890	3015	3140
021 SOFA APPARTEMENT SANS BRAS	61x40x33/40	3940	4150	4365	4575	4790	5000	3025	3200	3375
024 CAUSEUSE MODULAIRE ALLONGEE DROIT	89x40/44x33/40	5475	5815	6150	6490	6825	7165	3950	4150	4350
040 SOFA SANS BRAS	71x40x33/40	4515	4740	4965	5190	5415	5640	3515	3715	3915
041 FAUTEUIL INCLINABLE BRAS-G	34x40x33/40	3440	3575	3715	3850	3990	4125	2850	2940	3025
042 FAUTEUIL INCLINABLE BRAS-D	34x40x33/40	3440	3575	3715	3850	3990	4125	2850	2940	3025
043 FAUTEUIL INCLINABLE BERÇANT PIVOTANT	30x34x42	4075	4300	4525	4750	4975	5200	3350	3440	3525
044 FAUTEUIL INCLINABLE	44x40x33/40	4150	4325	4500	4675	4850	5025	3440	3515	3590
045 CAUSEUSE SANS BRAS ALLONGEE DROIT	68x40x33/40	4150	4340	4525	4715	4900	5090	3225	3365	3500

## NICE

### Caractéristiques:

- Inclinable motorisé pleine jambe "à mécanisme \*protège-mur " (manuel n/d).
- Appui-tête ajustable manuel sur tous les items (fixe sur centre rond).
- Coussins de siège avec mousse modelée + 1" de mousse mémoire au-dessus; bras avec mousse mémoire.
- Couture: petit fil en tissu et gros fil plat en cuir.
- Chaises longues dos inclinables avec méc. "push back"; dégagement mural 10".
- \*Exclus faut. 043 & 163: Dégagement mural 16"

Note: 2 inclinables séparés par un coin ne peuvent pas ouvrir en même temps. Aucuns inclinables à côté du #155 Petit coin carré.

### OPTIONS

- Motorisé sans fil (avec batterie): ajoutez \$315/mec.
- \*Appui-tête motorisé: ajoutez \$315 ch. (\*N/D sur items fixe ou chaise longue.)
- Choix de bras (LARGE ou PETIT de 6"): Pattes sur bras LARGE : LG103 bois ou LG189 métal (noire ou chrome). PETIT Bras: LG08 bois ou LG196 métal (noire ou chrome). Spécifiez couleur.
- Profondeur d'assise : 20" ou \*22". \*Le 22" N/D sur faut. 043 & 163.
- Faut. 043-163: avec base en bois, ajoutez \$415 (spécifiez couleur).

### ACCESSOIRES (Seul. sur \*items 159-160-190) :

- Ancrage \$90 ch | Tablette pivotante & porte verre à vin \$50 ch, porte tablette \$100 & lampe DEL \$125.
- Porte-Gobelet en métal : \$65 ch. (1 par item 160-190 & 2 côte à côte sur item 159). Spécifiez couleur Acier, Noir ou Or.
- \*RANGEMENTS 159-160-190 avec 2 prises USB/Élec. \*Items universels (sans les détails du bras), non finis sur les côtés, doivent être utilisés entre 2 sièges

Description	L x P x H	Cuir						Tissu		
		10 Pony	20 Hugo Madras Softy	30 Empire Fantasy Illusion Lotus Tucson Utah Vintage Yukon	40 Elegance Princess Santiago Sensation Sunset Trina	50 Bull Cassiope Dublin	60 Caress	A	B COM	C
048 CAUSEUSE MODULAIRE ALLONGEE GAUCHE	89x40/44x33/40	5475	5815	6150	6490	6825	7165	3950	4150	4350
050 CENTRE ROND	49x49x33	3040	3240	3440	3640	3840	4040	2190	2300	2415
051 FAUTEUIL SANS BRAS	24x40x33/40	2000	2100	2200	2300	2400	2500	1540	1640	1740
052 SOFA BRAS GAUCHE	81x40x33/40	5300	5550	5800	6050	6300	6550	4150	4340	4525
053 SOFA BRAS DROIT	81x40x33/40	5300	5550	5800	6050	6300	6550	4150	4340	4525
055 COIN CARRE	44x44x33/40	3515	3725	3940	4150	4365	4575	2740	2840	2940
056 FAUTEUIL BRAS DROIT	34x40x33/40	2790	2915	3040	3165	3290	3415	2175	2275	2375
057 FAUTEUIL BRAS GAUCHE	34x40x33/40	2790	2915	3040	3165	3290	3415	2175	2275	2375
061 CAUSEUSE BRAS DROIT	57x40x33/40	4275	4475	4675	4875	5075	5275	3350	3490	3625
071 FAUTEUIL INCLINABLE SANS BRAS	24x40x33/40	2665	2775	2890	3000	3115	3225	2225	2340	2450
086 CAUSEUSE SANS BRAS ALLONGEE GAUCHE	68x40x33/40	4150	4340	4525	4715	4900	5090	3225	3365	3500
088 FAUTEUIL SANS BRAS ALLONGE GAUCHE	45x40x33/40	2650	2825	3000	3175	3350	3525	2040	2125	2215
089 FAUTEUIL SANS BRAS ALLONGE DROIT	45x40x33/40	2650	2825	3000	3175	3350	3525	2040	2125	2215
095 SOFA APPARTEMENT	81x40x33/40	5415	5715	6015	6315	6615	6915	4250	4440	4625
096 SOFA APPARTEMENT BRAS GAUCHE	71x40x33/40	4725	4965	5200	5440	5675	5915	3650	3840	4025
097 SOFA APPARTEMENT BRAS DROIT	71x40x33/40	4725	4965	5200	5440	5675	5915	3650	3840	4025
124 POUF AVEC RANGEMENT	30x22x17	1375	1425	1475	1525	1575	1625	1175	1225	1275

## NICE

### Caractéristiques:

- Inclinable motorisé pleine jambe "à mécanisme \*protège-mur " (manuel n/d).
- Appui-tête ajustable manuel sur tous les items (fixe sur centre rond).
- Coussins de siège avec mousse modelée + 1" de mousse mémoire au-dessus; bras avec mousse mémoire.
- Couture: petit fil en tissu et gros fil plat en cuir.
- Chaises longues dos inclinables avec méc. "push back"; dégagement mural 10".
- \*Exclus faut. 043 & 163: Dégagement mural 16"

Note: 2 inclinables séparés par un coin ne peuvent pas ouvrir en même temps. Aucuns inclinables à côté du #155 Petit coin carré.

### OPTIONS

- Motorisé sans fil (avec batterie): ajoutez \$315/mec.
- \*Appui-tête motorisé: ajoutez \$315 ch. (\*N/D sur items fixe ou chaise longue.)
- Choix de bras (LARGE ou PETIT de 6"): Pattes sur bras LARGE : LG103 bois ou LG189 métal (noire ou chrome). PETIT Bras: LG08 bois ou LG196 métal (noire ou chrome). Spécifiez couleur.
- Profondeur d'assise : 20" ou \*22". \*Le 22" N/D sur faut. 043 & 163.
- Faut. 043-163: avec base en bois, ajoutez \$415 (spécifiez couleur).

### ACCESSOIRES (Seul. sur \*items 159-160-190) :

- Ancrage \$90 ch | Tablette pivotante & porte verre à vin \$50 ch, porte tablette \$100 & lampe DEL \$125.
- Porte-Gobelet en métal : \$65 ch. (1 par item 160-190 & 2 côte à côte sur item 159). Spécifiez couleur Acier, Noir ou Or.
- \*RANGEMENTS 159-160-190 avec 2 prises USB/Élec. \*Items universels (sans les détails du bras), non finis sur les côtés, doivent être utilisés entre 2 sièges

Description	L x P x H	Cuir						Tissu		
		10 Pony	20 Hugo Madras Softy	30 Empire Fantasy Illusion Lotus Tucson Utah Vintage Yukon	40 Elegance Princess Santiago Sensation Sunset Trina	50 Bull Cassiope Dublin	60 Caress	A	B COM	C
155 PETIT COIN CARRE	40x40x33/40	3515	3725	3940	4150	4365	4575	2740	2840	2940
159 RANGEMENT À ANGLE	10/25x35x22	1375	1440	1500	1565	1625	1690	1050	1075	1100
160 RANGEMENT DROIT	10x35x22	1325	1390	1450	1515	1575	1640	1000	1025	1050
163 FAUT. DBL INCL. BERCANT PIVOTANT	33x34x42	4175	4415	4650	4890	5125	5365	3365	3450	3540
165 FAUTEUIL DOUBLE INCLINABLE	51x40x33/40	4325	4540	4750	4965	5175	5390	3575	3715	3850
167 SOFA APP. SANS BRAS ALLONGE GAUCHE	82x40x33/40	4600	4850	5100	5350	5600	5850	3540	3725	3915
168 SOFA APP. SANS BRAS ALLONGE DROIT	82x40x33/40	4600	4850	5100	5350	5600	5850	3540	3725	3915
169 FAUTEUIL DOUBLE INCLINABLE BRAS GAUCHE	41x40x33/40	3625	3790	3950	4115	4275	4440	2975	3140	3300
170 FAUTEUIL DOUBLE INCLINABLE BRAS DROIT	41x40x33/40	3625	3790	3950	4115	4275	4440	2975	3140	3300
171 FAUTEUIL DOUBLE INCLINABLE SANS BRAS	31x40x33/40	2850	2965	3075	3190	3300	3415	2340	2465	2590
173 CHAISE LONGUE DOUBLE BRAS GAUCHE	41x62x33/40	3515	3715	3915	4115	4315	4515	2775	2940	3100
174 CHAISE LONGUE DOUBLE BRAS DROIT	41x62x33/40	3515	3715	3915	4115	4315	4515	2775	2940	3100
175 FAUTEUIL DOUBLE BRAS GAUCHE	41x40x33/40	2940	3115	3290	3465	3640	3815	2315	2450	2590
176 FAUTEUIL DOUBLE BRAS DROIT	41x40x33/40	2940	3115	3290	3465	3640	3815	2315	2450	2590
177 FAUTEUIL DOUBLE SANS BRAS	31x40x33/40	2190	2315	2440	2565	2690	2815	1665	1775	1890
178 FAUTEUIL DOUBLE SANS BRAS ALLONGE-G	52x40x33/40	2840	3015	3190	3365	3540	3715	2225	2340	2450
179 FAUTEUIL DOUBLE SANS BRAS ALLONGE-D	52x40x33/40	2840	3015	3190	3365	3540	3715	2225	2340	2450

## NICE

### Caractéristiques:

- Inclinable motorisé pleine jambe "à mécanisme \*protège-mur " (manuel n/d).
- Appui-tête ajustable manuel sur tous les items (fixe sur centre rond).
- Coussins de siège avec mousse modelée + 1" de mousse mémoire au-dessus; bras avec mousse mémoire.
- Couture: petit fil en tissu et gros fil plat en cuir.
- Chaises longues dos inclinables avec méc. "push back"; dégagement mural 10".
- \*Exclus faut. 043 & 163: Dégagement mural 16"

Note: 2 inclinables séparés par un coin ne peuvent pas ouvrir en même temps. Aucuns inclinables à côté du #155 Petit coin carré.

### OPTIONS

- Motorisé sans fil (avec batterie): ajoutez \$315/mec.
- \*Appui-tête motorisé: ajoutez \$315 ch. (\*N/D sur items fixe ou chaise longue.)
- Choix de bras (LARGE ou PETIT de 6"): Pattes sur bras LARGE : LG103 bois ou LG189 métal (noire ou chrome). PETIT Bras: LG08 bois ou LG196 métal (noire ou chrome). Spécifiez couleur.
- Profondeur d'assise : 20" ou \*22". \*Le 22" N/D sur faut. 043 & 163.
- Faut. 043-163: avec base en bois, ajoutez \$415 (spécifiez couleur).

### ACCESSOIRES (Seul. sur \*items 159-160-190) :

- Ancrage \$90 ch | Tablette pivotante & porte verre à vin \$50 ch, porte tablette \$100 & lampe DEL \$125.
- Porte-Gobelet en métal : \$65 ch. (1 par item 160-190 & 2 côte à côte sur item 159). Spécifiez couleur Acier, Noir ou Or.
- \*RANGEMENTS 159-160-190 avec 2 prises USB/Élec. \*Items universels (sans les détails du bras), non finis sur les côtés, doivent être utilisés entre 2 sièges

Description	L x P x H	Cuir						Tissu		
		10 Pony	20 Hugo Madras Softy	30 Empire Fantasy Illusion Lotus Tucson Utah Vintage Yukon	40 Elegance Princess Santiago Sensation Sunset Trina	50 Bull Cassiope Dublin	60 Caress	A	B COM	C
186 CAUS. SANS BRAS ALLONGEE RANGEMENT-G	68x40x33/40	4450	4640	4825	5015	5200	5390	3515	3665	3815
187 CAUS. SANS BRAS ALLONGEE RANGEMENT-D	68x40x33/40	4450	4640	4825	5015	5200	5390	3515	3665	3815
188 FAUT. SANS BRAS ALLONGE RANGEMENT-G	45x40x33/40	2950	3125	3300	3475	3650	3825	2340	2415	2490
189 FAUT. SANS BRAS ALLONGE RANGEMENT-D	45x40x33/40	2950	3125	3300	3475	3650	3825	2340	2415	2490
190 PETIT RANGEMENT À ANGLE	10/20x35x22	1325	1390	1450	1515	1575	1640	1000	1025	1050
221 FAUT. DBL SANS BRAS ALLONGE RANGEMENT-G	52x40x33/40	3140	3315	3490	3665	3840	4015	2515	2640	2765
222 FAUT. DBL SANS BRAS ALLONGE RANGEMENT-D	52x40x33/40	3140	3315	3490	3665	3840	4015	2515	2640	2765
223 SOFA APP SANS BRAS ALLONGE RANGEMENT-G	82x40x33/40	4890	5150	5415	5675	5940	6200	3840	4025	4215
224 SOFA APP SANS BRAS ALLONGE RANGEMENT-D	82x40x33/40	4890	5150	5415	5675	5940	6200	3840	4025	4215
230 CHAISE LONGUE DOUBLE DOS INCL. BRAS-G	41x62x33/40	3865	4050	4240	4425	4615	4800	3025	3200	3375
231 CHAISE LONGUE DOUBLE DOS INCL. BRAS-D	41x62x33/40	3865	4050	4240	4425	4615	4800	3025	3200	3375
232 CHAISE LONGUE DOS INCLINABLE BRAS-G	34x62x33/40	3575	3750	3925	4100	4275	4450	2840	2950	3065
233 CHAISE LONGUE DOS INCLINABLE BRAS-D	34x62x33/40	3575	3750	3925	4100	4275	4450	2840	2950	3065
234 SOFA APP. MODULAIRE ALLONGE GAUCHE	96x40/44x33/40	5665	5975	6290	6600	6915	7225	4125	4325	4525
235 SOFA APP. MODULAIRE ALLONGE DROIT	96x40/44x33/40	5665	5975	6290	6600	6915	7225	4125	4325	4525
<b>CONFIGURATIONS</b>										
A CONFIG (169-170)	82X40X40	7250	7580	7900	8230	8550	8880	5950	6280	6600

## Liste de prix CDN

### NICE

Description	L x P x H	Cuir						Tissu		
		10 Pony	20 Hugo Madras Softy	30 Empire Fantasy Illusion Lotus Tucson Utah Vintage Yukon	40 Elegance Princess Santiago Sensation Sunset Trina	50 Bull Cassiope Dublin	60 Caress	A	B COM	C
B CONFIG (169-171-174)	113X62X40	9990	10470	10940	11420	11890	12370	8090	8545	8990
C CONFIG (096-055-171-170)	115X115X40	14715	15445	16165	16895	17615	18345	11705	12285	12855
D CONFIG (169-171-235)	115X96X40	12140	12730	13315	13905	14490	15080	9440	9930	10415
J CONFIG (041-042)	68X40X40	6880	7150	7430	7700	7980	8250	5700	5880	6050
K CONFIG (041-071-005)	92X62X40	9355	9740	10130	10515	10905	11290	7640	7955	8265
L CONFIG (012-055-071-042)	102X102X40	13895	14550	15220	15875	16545	17200	11165	11610	12040
M CONFIG (041-071-024)	102X89X40	11580	12165	12755	13340	13930	14515	9025	9430	9825

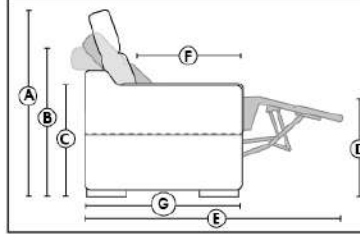
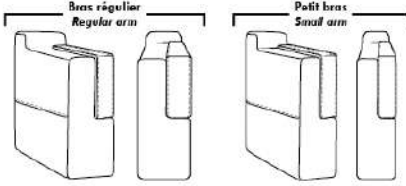

- Appui-tête levé / Headrest up
  - Appui-tête baissé / Headrest down
  - Complètement incliné / Fully reclined
- (A) Hauteur complète 40" Total Height  
 (B) Hauteur appui-tête baissé 33" Height headrest down  
 (C) Hauteur du bras 24,5" Arm Height  
 (D) Hauteur du siège 19,5" Seat height  
 (E) Profondeur inclinée 65" Depth fully reclined  
 (F) Profondeur d'assise 20" ou/ or 22" Seat depth  
 (G) Profondeur appui-tête monté 36" Depth with headrest up

**Siège 30" de large | 30" Seat Width**

**Siège 23" de large | 23" Seat Width**

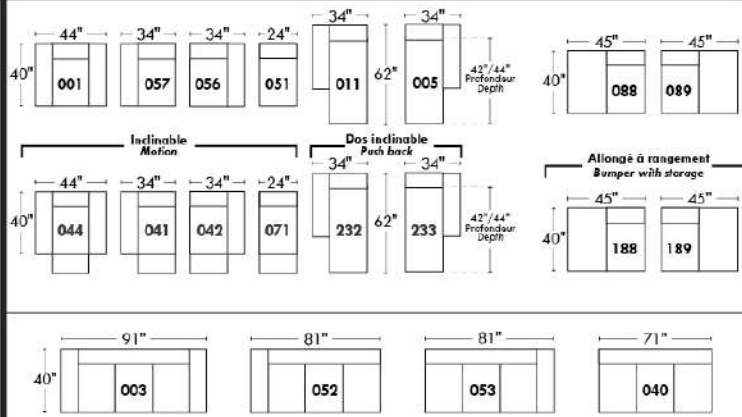
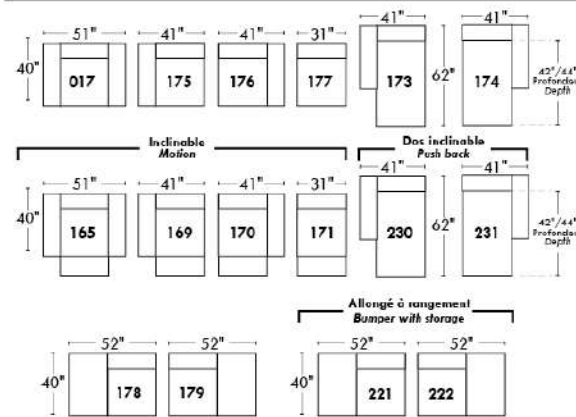
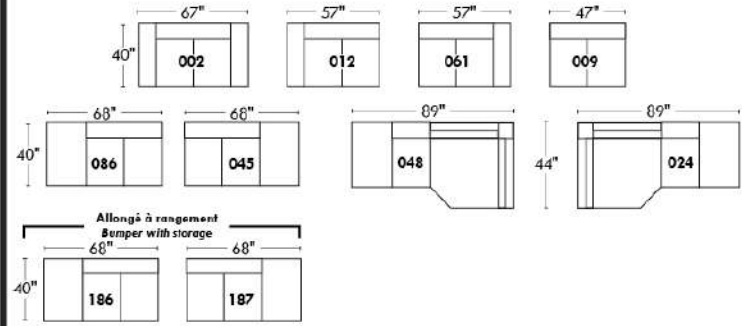
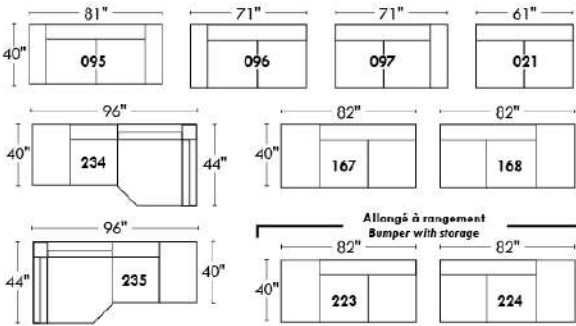

**Autres | Others**

**Fauteuil berçant, pivotant et inclinable**

N'est pas un mécanisme protégé-mur  
 Dégagement mural: 16"

**Swivel, rocking motion chair**

Not a wall hugger mechanism  
 Wall clearance: 16"

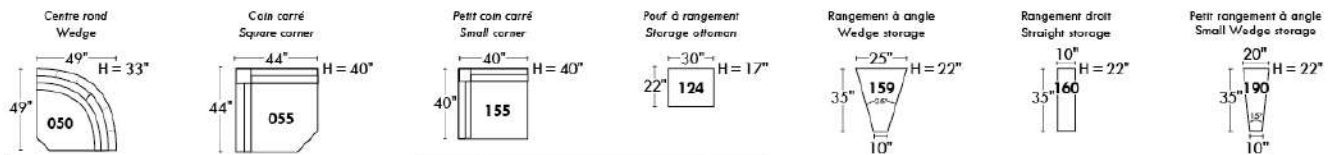
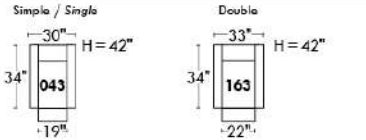

**30" Populaires | Popular CONFIGURATIONS 23"**

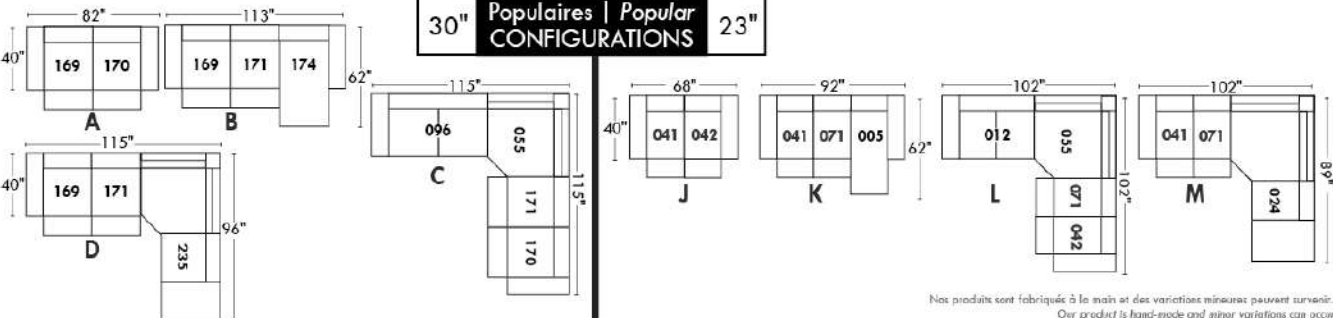

Notre produit est fabriqué à la main et des variations mineures peuvent survenir.  
 Our product is hand-made and minor variations can occur.

## Liste de prix CDN

### NICOLAS

COMBO: Recouvrement #2 sur les dos et sièges seulement.

OPTION: Clous décoratifs sur bras seulement: Ajouter 90\$ par bras.

Spécifier couleur de la base.

Description	L x P x H	Cuir						Tissu		
		10 Pony	20 Hugo Madras Softy	30 Empire Fantasy Illusion Lotus Tucson Utah Vintage Yukon	40 Elegance Princess Santiago Sensation Sunset Trina	50 Bull Cassiope Dublin	60 Caress	A	B COM	C
001 FAUTEUIL	45X37X37	3015	3190	3390	3590	3775	3950	2275	2400	2515
002 CAUSEUSE	71X37X37	4265	4500	4790	5025	5290	5540	2800	2965	3125
006 POUF	31X26X18.5	1290	1340	1415	1475	1565	1625	1115	1150	1200
095 SOFA APPARTEMENT	87X37X37	4815	5125	5425	5740	6050	6365	3165	3350	3525



Hauteur de siège 20" | Hauteur devant bras 28" | Profondeur d'assise 20"  
Seat Height 20" | Arm Height 28" | Seat Depth 20"

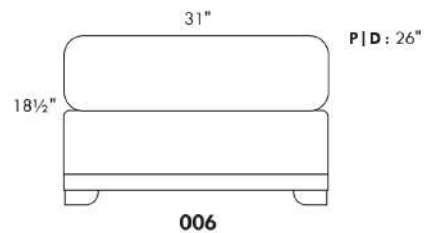
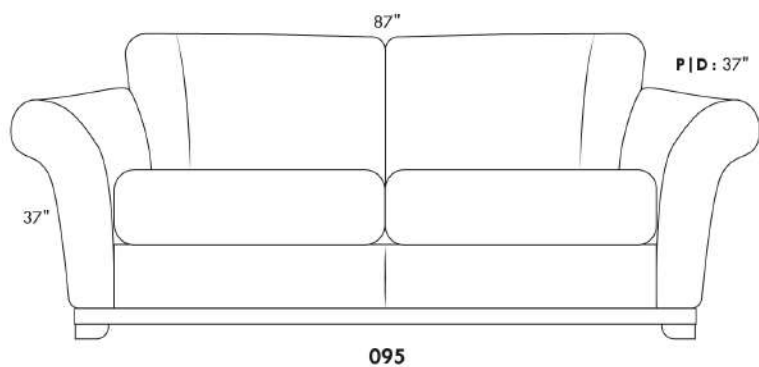
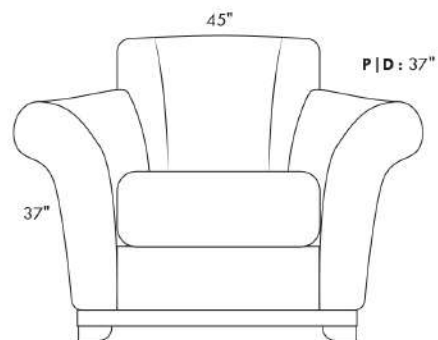
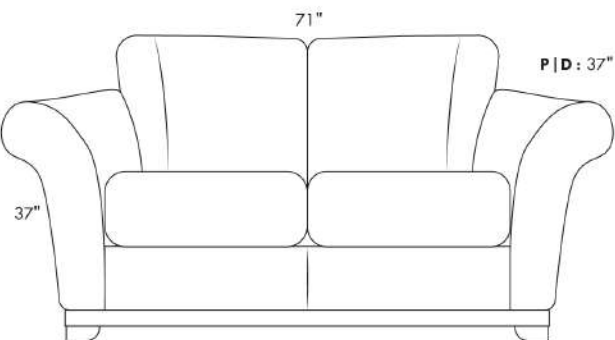

## ODESSA

PATTE: LG64 metal ou LG35 bois (spécifiez couleur). / COMBO: Recouvrement #2 sur les dos seulement.

1x Appui-tête amovible inclus avec les items inclinables 044, 041, 042 et 071.

Appui-tête supplémentaire sur item non inclinable; surcharge \$315 par appui-tête.

Spécifiez ASSISE RÉGULIÈRE 21 po. ou PROFONDE 22 po. Les items suivants NE SONT PAS DISPONIBLES en ASSISE PROFONDE:

018-023-046-050-055-062-063 & TOUS LES TYPES INCLINABLES 044-041-042 & 071.

OPTIONS:

Rembourrage des sièges en plumes: Ajouter \$150/siège. \*Côté allongé compte pour 1 siège, items 005-011-062 & 063 comptent pour 2 sièges chacun.

MATELAS sofa-lit régulier de 4,5 po inclus. OPTION matelas 5 po :

-avec ressorts et mousse mémoire avec gel: ajoutez \$250 ou

-avec mousse haute densité et mousse mémoire avec gel: ajoutez \$375.

Mécanisme motorisé inclinable avec bouton TACTILE ajoutez 315\$ par mécanisme.

Mécanisme motorisé inclinable SANS FIL (batterie) ajoutez 625\$.

N.B. : 2 sièges inclinables SÉPARÉS PAR un CENTRE ROND (050) ou un COIN CARRÉ (055) ne peuvent pas ouvrir en même temps.

Description	L x P x H	Cuir						Tissu		
		10 Pony	20 Hugo Madras Softy	30 Empire Fantasy Illusion Lotus Tucson Utah Vintage Yukon	40 Elegance Princess Santiago Sensation Sunset Trina	50 Bull Cassiope Dublin	60 Caress	A	B COM	C
001 FAUTEUIL	40X37X35	2565	2750	2965	3165	3350	3540	1800	1890	1990
002 CAUSEUSE	63X37X35	3675	3940	4215	4475	4740	4975	2465	2615	2750
003 SOFA	86X37X35	4550	4875	5215	5540	5865	6190	3175	3375	3565
005 CHAISE LONGUE BRAS DROIT	31.5X61X35	3000	3225	3440	3650	3850	4050	2075	2240	2400
006 POUF	25.5X25.5X19	1150	1265	1340	1415	1500	1575	965	990	1015
009 CAUSEUSE SANS BRAS	46X37X35	2840	3065	3325	3575	3825	4050	2040	2175	2340
011 CHAISE LONGUE BRAS GAUCHE	31.5X61X35	3000	3225	3440	3650	3850	4050	2075	2240	2400
012 CAUSEUSE BRAS GAUCHE	54.5X37X35	3250	3475	3750	3975	4240	4475	2225	2390	2525
018 CAUSEUSE ANGULAIRE BRAS GAUCHE	68.5X51X35	3450	3715	3975	4250	4500	4775	2415	2565	2715
023 CAUSEUSE ANGULAIRE BRAS DROIT	68.5X51X35	3450	3715	3975	4250	4500	4775	2415	2565	2715
024 CAUSEUSE MODULAIRE ALLONGEE DROIT	80X37X35	3790	4025	4315	4575	4840	5115	2525	2700	2840
040 SOFA SANS BRAS	69X37X35	3750	4050	4375	4740	5050	5375	2715	2925	3125
041 FAUTEUIL INCLINABLE BRAS-G	31.5X37X35	2915	3065	3275	3450	3640	3815	2350	2475	2625
042 FAUTEUIL INCLINABLE BRAS-D	31.5X37X35	2915	3065	3275	3450	3640	3815	2350	2475	2625
044 FAUTEUIL INCLINABLE	40X37X35	3315	3500	3700	3865	4025	4240	2525	2690	2800
045 CAUSEUSE SANS BRAS ALLONGEE DROIT	66X37X35	3300	3565	3840	4090	4340	4615	2265	2425	2600
046 CAUSEUSE ANGULAIRE SANS BRAS	60X51X35	3100	3350	3640	3875	4150	4375	2190	2365	2500
048 CAUSEUSE MODULAIRE ALLONGEE GAUCHE	80X37X35	3790	4025	4315	4575	4840	5115	2525	2700	2840
050 CENTRE ROND	48X48X35	2690	2850	3040	3240	3400	3575	2025	2125	2240
051 FAUTEUIL SANS BRAS	23X37X35	1740	1850	1990	2090	2215	2340	1400	1490	1565
052 SOFA BRAS GAUCHE	77.5X37X35	4140	4465	4800	5125	5425	5750	2925	3125	3325
053 SOFA BRAS DROIT	77.5X37X35	4140	4465	4800	5125	5425	5750	2925	3125	3325

## ODESSA

PATTE: LG64 metal ou LG35 bois (spécifiez couleur). / COMBO: Recouvrement #2 sur les dos seulement.

1x Appui-tête amovible inclus avec les items inclinables 044, 041, 042 et 071.

Appui-tête supplémentaire sur item non inclinable; surcharge \$315 par appui-tête.

Spécifiez ASSISE RÉGULIÈRE 21 po. ou PROFONDE 22 po. Les items suivants NE SONT PAS DISPONIBLES en ASSISE PROFONDE:

018-023-046-050-055-062-063 & TOUS LES TYPES INCLINABLES 044-041-042 & 071.

OPTIONS:

Rembourrage des sièges en plumes: Ajouter \$150/siège. \*Côté allongé compte pour 1 siège, items 005-011-062 & 063 comptent pour 2 sièges chacun.

MATELAS sofa-lit régulier de 4,5 po inclus. OPTION matelas 5 po :

-avec ressorts et mousse mémoire avec gel: ajoutez \$250 ou

-avec mousse haute densité et mousse mémoire avec gel: ajoutez \$375.

Mécanisme motorisé inclinable avec bouton TACTILE ajoutez 315\$ par mécanisme.

Mécanisme motorisé inclinable SANS FIL (batterie) ajoutez 625\$.

N.B. : 2 sièges inclinables SÉPARÉS PAR un CENTRE ROND (050) ou un COIN CARRÉ (055) ne peuvent pas ouvrir en même temps.

Description	L x P x H	Cuir						Tissu		
		10 Pony	20 Hugo Madras Softy	30 Empire Fantasy Illusion Lotus Tucson Utah Vintage Yukon	40 Elegance Princess Santiago Sensation Sunset Trina	50 Bull Cassiope Dublin	60 Caress	A	B COM	C
055 COIN CARRE	37X37X35	2590	2750	2950	3125	3300	3475	1915	2050	2175
056 FAUTEUIL BRAS DROIT	31.5X37X35	2140	2340	2500	2700	2865	3040	1600	1700	1800
057 FAUTEUIL BRAS GAUCHE	31.5X37X35	2140	2340	2500	2700	2865	3040	1600	1700	1800
060 SOFA-LIT QUEEN	86X37X35	5265	5590	5900	6240	6565	6890	3865	4075	4290
061 CAUSEUSE BRAS DROIT	54.5X37X35	3250	3475	3750	3975	4240	4475	2225	2390	2525
062 FAUTEUIL ANGULAIRE BRAS GAUCHE	68.5X65X35	3100	3290	3500	3700	3875	4075	2150	2315	2415
063 FAUTEUIL ANGULAIRE BRAS DROIT	68.5X65X35	3100	3290	3500	3700	3875	4075	2150	2315	2415
071 FAUTEUIL INCLINABLE SANS BRAS	23X37X35	2490	2615	2740	2850	2965	3065	2140	2225	2325
072 SOFA MODULAIRE BRAS GAUCHE	91X37X35	4875	5200	5540	5865	6190	6490	3390	3590	3815
073 SOFA MODULAIRE BRAS DROIT	91X37X35	4875	5200	5540	5865	6190	6490	3390	3590	3815
079 SOFA-LIT QUEEN SANS BRAS	69X37X35	4450	4775	5115	5415	5740	6075	3425	3640	3840
080 POUF ANGULAIRE	36X27X19	1350	1415	1500	1565	1625	1700	1100	1125	1165
082 SOFA-LIT QUEEN BRAS GAUCHE	77.5X37X35	4815	5140	5465	5790	6115	6425	3650	3840	4015
083 SOFA-LIT QUEEN BRAS DROIT	77.5X37X35	4815	5140	5465	5790	6115	6425	3650	3840	4015
086 CAUSEUSE SANS BRAS ALLONGEE GAUCHE	66X37X35	3300	3565	3840	4090	4340	4615	2265	2425	2600
088 FAUTEUIL SANS BRAS ALLONGE GAUCHE	43X37X35	2190	2390	2600	2790	2975	3175	1640	1775	1900
089 FAUTEUIL SANS BRAS ALLONGE DROIT	43X37X35	2190	2390	2600	2790	2975	3175	1640	1775	1900
306 POUF AVEC COUSSIN ALLONGE	24X24X19	1390	1490	1600	1700	1800	1890	1115	1175	1275

# ODESSA



Hauteur complète 35" | Hauteur de siège 19" | Hauteur devant bras 25" | Profondeur d'assise 21"/22"  
 Total Height 35" | Seat Height 19" | Arm Height 25" | Seat Depth 21"/22"

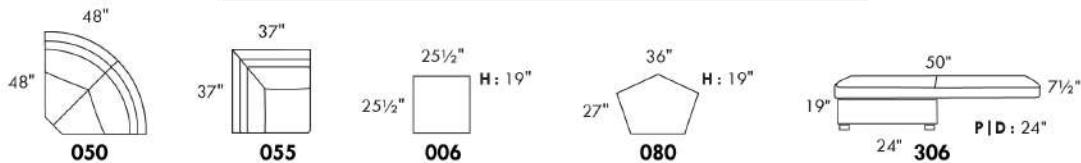
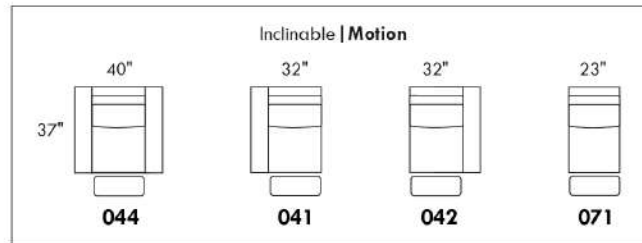
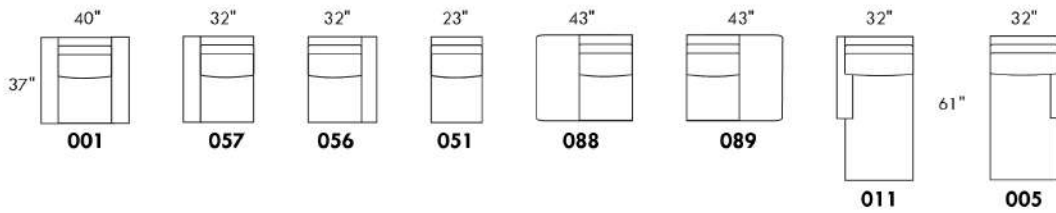
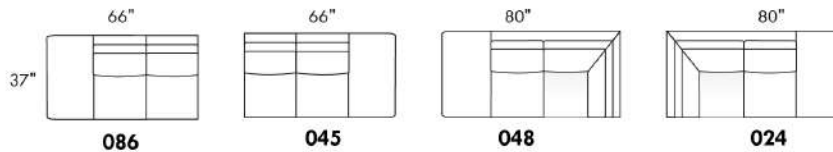
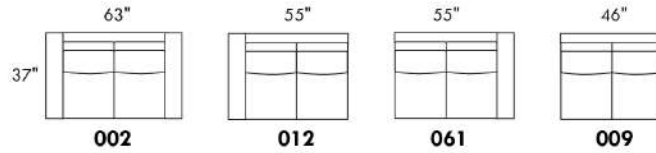
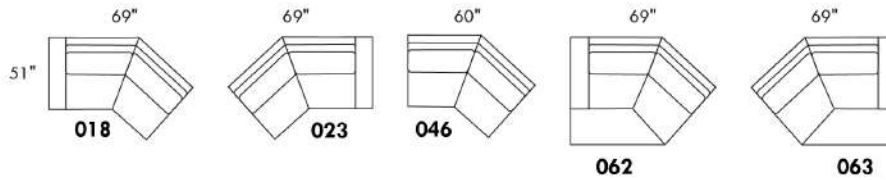
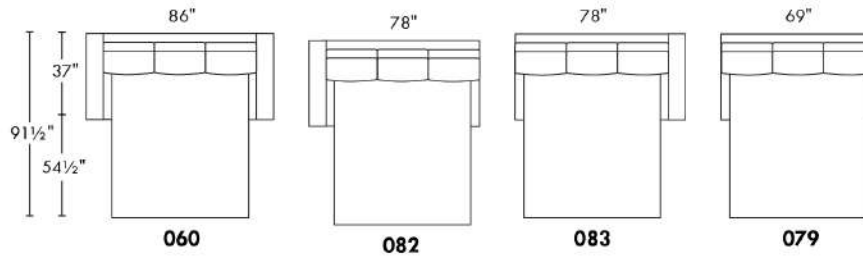
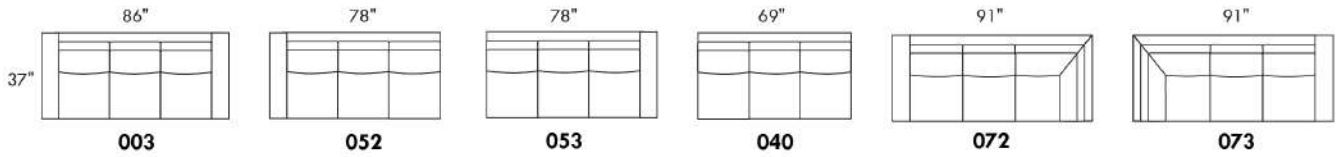

www.jaymar.ca

Toutes les dimensions indiquées sont au pouce près. Nos produits sont fabriqués à la main et des variations mineures peuvent survenir.  
 All dimensions indicated are to the nearest inch. Our product is hand-made and minor variations can occur.

## Liste de prix CDN

### OPTIMA

LISTE DE PRIX GÉNÉRIQUE - POUR DÉTAILS - VOIR LISTE DE PRIX DU MODÈLE.

#### Caractéristiques:

- Incluable motorisé pleine jambe "à mécanisme \*protège-mur" (manuel n/d).
- Appui-tête ajustable manuel sur tous les items (fixe sur centre rond).
- Coussins de siège avec mousse modelée + 1" de mousse mémoire au-dessus; bras avec mousse mémoire.
- Couture: petit fil en tissu et gros fil plat en cuir. Chaises longues dos inclinables avec mécanisme "push back"; dégagement mural 10".
- \*Exclus faut. 043 & 163 : Dégagement mural 16".

Note: 2 inclinables séparés par un coin ne peuvent pas ouvrir en même temps. Aucuns inclinables à côté du #155 Petit coin carré.

#### OPTIONS

- Motorisé sans fil (avec batterie): ajoutez \$315/mec.
- \*Appui-tête motorisé: ajoutez \$315 ch. (\*N/D sur items fixe ou chaise longue.)
- Profondeur d'assise : 20" ou \*22". \*Le 22" N/D sur faut. 043 & 163.
- Faut. 043-163: avec base en bois, ajoutez \$415 (spécifiez couleur).

ACCESSOIRES & CHOIX DE PATTES: Voir liste de prix du modèle.

Description	L x P x H	Cuir						Tissu		
		10 Pony	20 Hugo Madras Softy	30 Empire Fantasy Illusion Lotus Tucson Utah Vintage Yukon	40 Elegance Princess Santiago Sensation Sunset Trina	50 Bull Cassiope Dublin	60 Caress	A	B COM	C
001 FAUTEUIL		3475	3675	3875	4075	4275	4475	2775	2850	2925
002 CAUSEUSE		4975	5215	5450	5690	5925	6165	3925	4075	4225
003 SOFA		6000	6315	6625	6940	7250	7565	4740	4925	5115
005 CHAISE LONGUE BRAS DROIT		3250	3390	3525	3665	3800	3940	2565	2675	2790
009 CAUSEUSE SANS BRAS		3490	3640	3790	3940	4090	4240	2700	2850	3000
011 CHAISE LONGUE BRAS GAUCHE		3250	3390	3525	3665	3800	3940	2565	2675	2790
012 CAUSEUSE BRAS GAUCHE		4275	4475	4675	4875	5075	5275	3350	3490	3625
017 FAUTEUIL DOUBLE		3650	3865	4075	4290	4500	4715	2890	3015	3140
021 SOFA APPARTEMENT SANS BRAS		3940	4150	4365	4575	4790	5000	3025	3200	3375
024 CAUSEUSE MODULAIRE ALLONGEE DROIT		5475	5815	6150	6490	6825	7165	3950	4150	4350
040 SOFA SANS BRAS		4515	4740	4965	5190	5415	5640	3515	3715	3915
041 FAUTEUIL INCLINABLE BRAS-G		3440	3575	3715	3850	3990	4125	2850	2940	3025
042 FAUTEUIL INCLINABLE BRAS-D		3440	3575	3715	3850	3990	4125	2850	2940	3025
043 FAUTEUIL INCLINABLE BERÇANT PIVOTANT		4075	4300	4525	4750	4975	5200	3350	3440	3525
044 FAUTEUIL INCLINABLE		4150	4325	4500	4675	4850	5025	3440	3515	3590
045 CAUSEUSE SANS BRAS ALLONGEE DROIT		4150	4340	4525	4715	4900	5090	3225	3365	3500
048 CAUSEUSE MODULAIRE ALLONGEE GAUCHE		5475	5815	6150	6490	6825	7165	3950	4150	4350
050 CENTRE ROND		3040	3240	3440	3640	3840	4040	2190	2300	2415
051 FAUTEUIL SANS BRAS		2000	2100	2200	2300	2400	2500	1540	1640	1740

## Liste de prix CDN

### OPTIMA

LISTE DE PRIX GÉNÉRIQUE - POUR DÉTAILS - VOIR LISTE DE PRIX DU MODÈLE.

#### Caractéristiques:

- Incluable motorisé pleine jambe "à mécanisme \*protège-mur" (manuel n/d).
- Appui-tête ajustable manuel sur tous les items (fixe sur centre rond).
- Coussins de siège avec mousse modelée + 1" de mousse mémoire au-dessus; bras avec mousse mémoire.
- Couture: petit fil en tissu et gros fil plat en cuir. Chaises longues dos inclinables avec mécanisme "push back"; dégagement mural 10".
- \*Exclus faut. 043 & 163 : Dégagement mural 16".

Note: 2 inclinables séparés par un coin ne peuvent pas ouvrir en même temps. Aucuns inclinables à côté du #155 Petit coin carré.

#### OPTIONS

- Motorisé sans fil (avec batterie): ajoutez \$315/mec.
- \*Appui-tête motorisé: ajoutez \$315 ch. (\*N/D sur items fixe ou chaise longue.)
- Profondeur d'assise : 20" ou \*22". \*Le 22" N/D sur faut. 043 & 163.
- Faut. 043-163: avec base en bois, ajoutez \$415 (spécifiez couleur).

ACCESSOIRES & CHOIX DE PATTES: Voir liste de prix du modèle.

Description	L x P x H	Cuir						Tissu		
		10 Pony	20 Hugo Madras Softy	30 Empire Fantasy Illusion Lotus Tucson Utah Vintage Yukon	40 Elegance Princess Santiago Sensation Sunset Trina	50 Bull Cassiope Dublin	60 Caress	A	B COM	C
052 SOFA BRAS GAUCHE		5300	5550	5800	6050	6300	6550	4150	4340	4525
053 SOFA BRAS DROIT		5300	5550	5800	6050	6300	6550	4150	4340	4525
055 COIN CARRE		3515	3725	3940	4150	4365	4575	2740	2840	2940
056 FAUTEUIL BRAS DROIT		2790	2915	3040	3165	3290	3415	2175	2275	2375
057 FAUTEUIL BRAS GAUCHE		2790	2915	3040	3165	3290	3415	2175	2275	2375
061 CAUSEUSE BRAS DROIT		4275	4475	4675	4875	5075	5275	3350	3490	3625
071 FAUTEUIL INCLINABLE SANS BRAS		2665	2775	2890	3000	3115	3225	2225	2340	2450
086 CAUSEUSE SANS BRAS ALLONGEE GAUCHE		4150	4340	4525	4715	4900	5090	3225	3365	3500
088 FAUTEUIL SANS BRAS ALLONGE GAUCHE		2650	2825	3000	3175	3350	3525	2040	2125	2215
089 FAUTEUIL SANS BRAS ALLONGE DROIT		2650	2825	3000	3175	3350	3525	2040	2125	2215
095 SOFA APPARTEMENT		5415	5715	6015	6315	6615	6915	4250	4440	4625
096 SOFA APPARTEMENT BRAS GAUCHE		4725	4965	5200	5440	5675	5915	3650	3840	4025
097 SOFA APPARTEMENT BRAS DROIT		4725	4965	5200	5440	5675	5915	3650	3840	4025
124 POUF AVEC RANGEMENT		1375	1425	1475	1525	1575	1625	1175	1225	1275
155 PETIT COIN CARRE		3515	3725	3940	4150	4365	4575	2740	2840	2940
159 RANGEMENT À ANGLE		1375	1440	1500	1565	1625	1690	1050	1075	1100
160 RANGEMENT DROIT		1325	1390	1450	1515	1575	1640	1000	1025	1050
163 FAUT. DBL INCL. BERCANT PIVOTANT		4175	4415	4650	4890	5125	5365	3365	3450	3540
165 FAUTEUIL DOUBLE INCLINABLE		4325	4540	4750	4965	5175	5390	3575	3715	3850
167 SOFA APP. SANS BRAS ALLONGE GAUCHE		4600	4850	5100	5350	5600	5850	3540	3725	3915

## Liste de prix CDN

### OPTIMA

LISTE DE PRIX GÉNÉRIQUE - POUR DÉTAILS - VOIR LISTE DE PRIX DU MODÈLE.

#### Caractéristiques:

- Inclinable motorisé pleine jambe "à mécanisme \*protège-mur" (manuel n/d).
- Appui-tête ajustable manuel sur tous les items (fixe sur centre rond).
- Coussins de siège avec mousse modelée + 1" de mousse mémoire au-dessus; bras avec mousse mémoire.
- Couture: petit fil en tissu et gros fil plat en cuir. Chaises longues dos inclinables avec mécanisme "push back"; dégagement mural 10".
- \*Exclus faut. 043 & 163 : Dégagement mural 16".

Note: 2 inclinables séparés par un coin ne peuvent pas ouvrir en même temps. Aucuns inclinables à côté du #155 Petit coin carré.

#### OPTIONS

- Motorisé sans fil (avec batterie): ajoutez \$315/mec.
- \*Appui-tête motorisé: ajoutez \$315 ch. (\*N/D sur items fixe ou chaise longue.)
- Profondeur d'assise : 20" ou \*22". \*Le 22" N/D sur faut. 043 & 163.
- Faut. 043-163: avec base en bois, ajoutez \$415 (spécifiez couleur).

ACCESSOIRES & CHOIX DE PATTES: Voir liste de prix du modèle.

Description	L x P x H	Cuir						Tissu		
		10 Pony	20 Hugo Madras Softy	30 Empire Fantasy Illusion Lotus Tucson Utah Vintage Yukon	40 Elegance Princess Santiago Sensation Sunset Trina	50 Bull Cassiope Dublin	60 Caress	A	B COM	C
168 SOFA APP. SANS BRAS ALLONGE DROIT		4600	4850	5100	5350	5600	5850	3540	3725	3915
169 FAUTEUIL DOUBLE INCLINABLE BRAS GAUCHE		3625	3790	3950	4115	4275	4440	2975	3140	3300
170 FAUTEUIL DOUBLE INCLINABLE BRAS DROIT		3625	3790	3950	4115	4275	4440	2975	3140	3300
171 FAUTEUIL DOUBLE INCLINABLE SANS BRAS		2850	2965	3075	3190	3300	3415	2340	2465	2590
173 CHAISE LONGUE DOUBLE BRAS GAUCHE		3515	3715	3915	4115	4315	4515	2775	2940	3100
174 CHAISE LONGUE DOUBLE BRAS DROIT		3515	3715	3915	4115	4315	4515	2775	2940	3100
175 FAUTEUIL DOUBLE BRAS GAUCHE		2940	3115	3290	3465	3640	3815	2315	2450	2590
176 FAUTEUIL DOUBLE BRAS DROIT		2940	3115	3290	3465	3640	3815	2315	2450	2590
177 FAUTEUIL DOUBLE SANS BRAS		2190	2315	2440	2565	2690	2815	1665	1775	1890
178 FAUTEUIL DOUBLE SANS BRAS ALLONGE-G		2840	3015	3190	3365	3540	3715	2225	2340	2450
179 FAUTEUIL DOUBLE SANS BRAS ALLONGE-D		2840	3015	3190	3365	3540	3715	2225	2340	2450
186 CAUS. SANS BRAS ALLONGEE RANGEMENT-G		4450	4640	4825	5015	5200	5390	3515	3665	3815
187 CAUS. SANS BRAS ALLONGEE RANGEMENT-D		4450	4640	4825	5015	5200	5390	3515	3665	3815
188 FAUT. SANS BRAS ALLONGE RANGEMENT-G		2950	3125	3300	3475	3650	3825	2340	2415	2490
189 FAUT. SANS BRAS ALLONGE RANGEMENT-D		2950	3125	3300	3475	3650	3825	2340	2415	2490
190 PETIT RANGEMENT À ANGLE		1325	1390	1450	1515	1575	1640	1000	1025	1050
221 FAUT. DBL SANS BRAS ALLONGE RANGEMENT-G		3140	3315	3490	3665	3840	4015	2515	2640	2765
222 FAUT. DBL SANS BRAS ALLONGE RANGEMENT-D		3140	3315	3490	3665	3840	4015	2515	2640	2765
223 SOFA APP SANS BRAS ALLONGE RANGEMENT-G		4890	5150	5415	5675	5940	6200	3840	4025	4215
224 SOFA APP SANS BRAS ALLONGE RANGEMENT-D		4890	5150	5415	5675	5940	6200	3840	4025	4215

## Liste de prix CDN

### OPTIMA

LISTE DE PRIX GÉNÉRIQUE - POUR DÉTAILS - VOIR LISTE DE PRIX DU MODÈLE.

#### Caractéristiques:

- Incluable motorisé pleine jambe "à mécanisme \*protège-mur" (manuel n/d).
- Appui-tête ajustable manuel sur tous les items (fixe sur centre rond).
- Coussins de siège avec mousse modelée + 1" de mousse mémoire au-dessus; bras avec mousse mémoire.
- Couture: petit fil en tissu et gros fil plat en cuir. Chaises longues dos inclinables avec mécanisme "push back"; dégagement mural 10".
- \*Exclus faut. 043 & 163 : Dégagement mural 16".

Note: 2 inclinables séparés par un coin ne peuvent pas ouvrir en même temps. Aucuns inclinables à côté du #155 Petit coin carré.

#### OPTIONS

- Motorisé sans fil (avec batterie): ajoutez \$315/mec.
- \*Appui-tête motorisé: ajoutez \$315 ch. (\*N/D sur items fixe ou chaise longue.)
- Profondeur d'assise : 20" ou \*22". \*Le 22" N/D sur faut. 043 & 163.
- Faut. 043-163: avec base en bois, ajoutez \$415 (spécifiez couleur).

ACCESSOIRES & CHOIX DE PATTES: Voir liste de prix du modèle.

Description	L x P x H	Cuir						Tissu		
		10 Pony	20 Hugo Madras Softy	30 Empire Fantasy Illusion Lotus Tucson Utah Vintage Yukon	40 Elegance Princess Santiago Sensation Sunset Trina	50 Bull Cassiope Dublin	60 Caress	A	B COM	C
230 CHAISE LONGUE DOUBLE DOS INCL. BRAS-G		3865	4050	4240	4425	4615	4800	3025	3200	3375
231 CHAISE LONGUE DOUBLE DOS INCL. BRAS-D		3865	4050	4240	4425	4615	4800	3025	3200	3375
232 CHAISE LONGUE DOS INCLINABLE BRAS-G		3575	3750	3925	4100	4275	4450	2840	2950	3065
233 CHAISE LONGUE DOS INCLINABLE BRAS-D		3575	3750	3925	4100	4275	4450	2840	2950	3065
234 SOFA APP. MODULAIRE ALLONGE GAUCHE		5665	5975	6290	6600	6915	7225	4125	4325	4525
235 SOFA APP. MODULAIRE ALLONGE DROIT		5665	5975	6290	6600	6915	7225	4125	4325	4525
<b>CONFIGURATIONS</b>										
A CONFIG (169-170)		7250	7580	7900	8230	8550	8880	5950	6280	6600
B-1 CONFIG (169-171-174)		9990	10470	10940	11420	11890	12370	8090	8545	8990
B-2 CONFIG (173-171-170)		9990	10470	10940	11420	11890	12370	8090	8545	8990
C-1 CONFIG (096-055-171-170)		14715	15445	16165	16895	17615	18345	11705	12285	12855
C-2 CONFIG (169-171-055-097)		14715	15445	16165	16895	17615	18345	11705	12285	12855
D-1 CONFIG (169-171-235)		12140	12730	13315	13905	14490	15080	9440	9930	10415
D-2 CONFIG (234-171-170)		12140	12730	13315	13905	14490	15080	9440	9930	10415
E-1 CONFIG (173-177-235)		11370	12005	12645	13280	13920	14555	8565	9040	9515
E-2 CONFIG (234-177-174)		11370	12005	12645	13280	13920	14555	8565	9040	9515
F CONFIG (169-177-155-177-170)		15145	15935	16720	17510	18295	19085	12020	12670	13320
G CONFIG (169-159-170)		8625	9020	9400	9795	10175	10570	7000	7355	7700
H CONFIG (169-159-171-159-170)		12850	13425	13975	14550	15100	15675	10390	10895	11390
I CONFIG (169-160-171-160-170)		12750	13325	13875	14450	15000	15575	10290	10795	11290



## Liste de prix CDN

### OPTIMA

Description	L x P x H	Cuir						Tissu		
		10 Pony	20 Hugo Madras Softy	30 Empire Fantasy Illusion Lotus Tucson Utah Vintage Yukon	40 Elegance Princess Santiago Sensation Sunset Trina	50 Bull Cassiope Dublin	60 Caress	A	B COM	C
J CONFIG (041-042)		6880	7150	7430	7700	7980	8250	5700	5880	6050
K-1 CONFIG (041-071-005)		9355	9740	10130	10515	10905	11290	7640	7955	8265
K-2 CONFIG (011-071-042)		9355	9740	10130	10515	10905	11290	7640	7955	8265
L-1 CONFIG (012-055-071-042)		13895	14550	15220	15875	16545	17200	11165	11610	12040
L-2 CONFIG (041-071-055-061)		13895	14550	15220	15875	16545	17200	11165	11610	12040
M-1 CONFIG (041-071-024)		11580	12165	12755	13340	13930	14515	9025	9430	9825
M-2 CONFIG (048-071-042)		11580	12165	12755	13340	13930	14515	9025	9430	9825
N-1 CONFIG (011-051-024)		10725	11305	11875	12455	13025	13605	8055	8465	8880
N-2 CONFIG (048-051-005)		10725	11305	11875	12455	13025	13605	8055	8465	8880
O CONFIG (041-051-155-051-042)		14395	15075	15770	16450	17145	17825	11520	12000	12470
P CONFIG (041-159-042)		8255	8590	8930	9265	9605	9940	6750	6955	7150
Q CONFIG (041-159-071-159-042)		12295	12805	13320	13830	14345	14855	10025	10370	10700
R CONFIG (041-160-071-160-042)		12195	12705	13220	13730	14245	14755	9925	10270	10600

30" Seat Width | Siège 30" de large

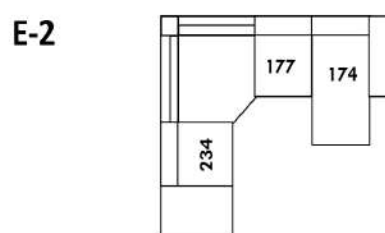
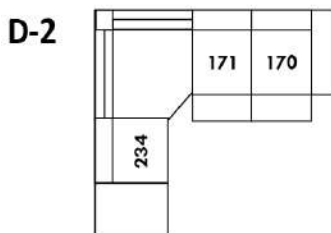
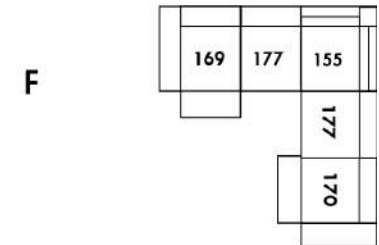
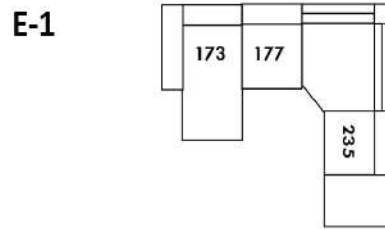
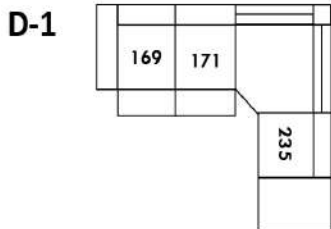
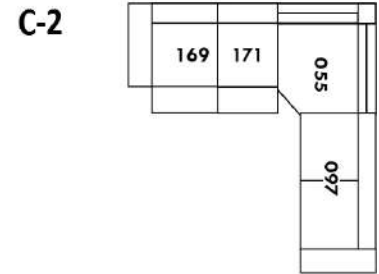
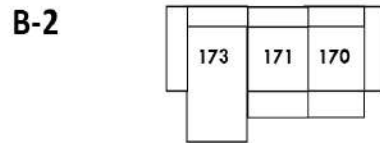
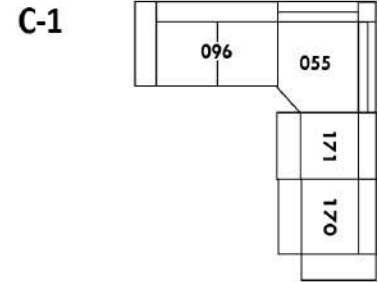
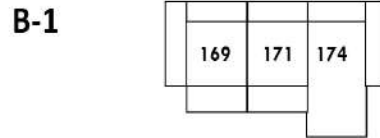
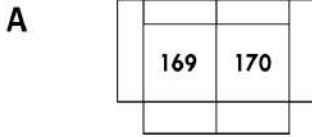

## Home Theatre CONFIGURATIONS Cinéma maison

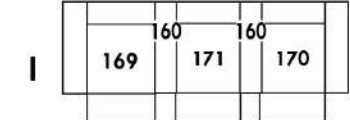
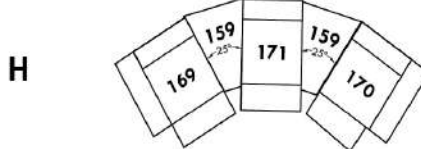
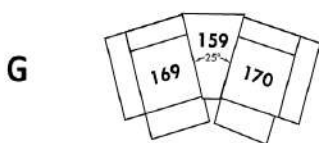

23" Seat Width | Siège 23" de large

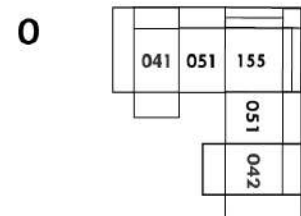
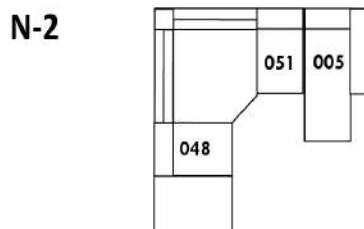
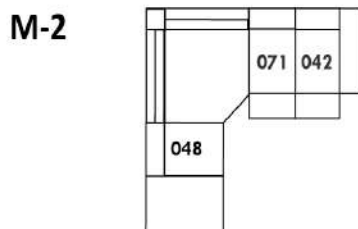
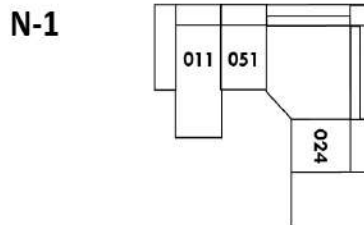
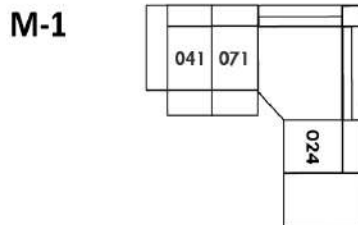
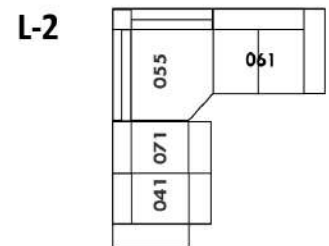
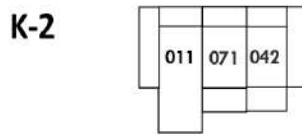
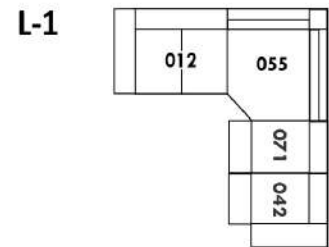
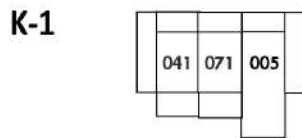
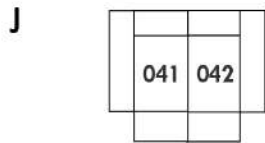

## Home Theatre CONFIGURATIONS Cinéma maison

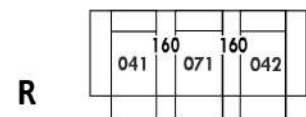
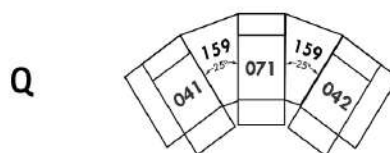
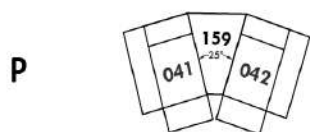

# OPTIMA

## Siège 30" de large | 30" Seat Width

## Siège 23" de large | 23" Seat Width

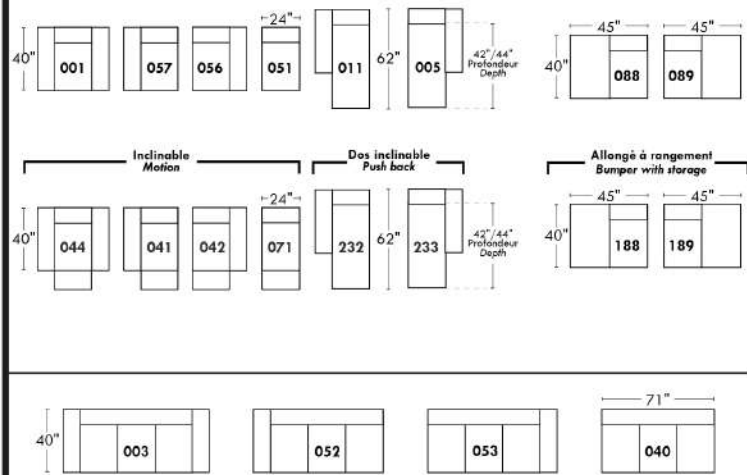
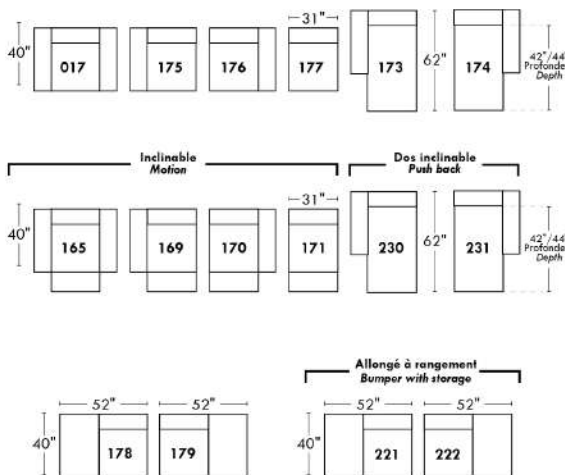
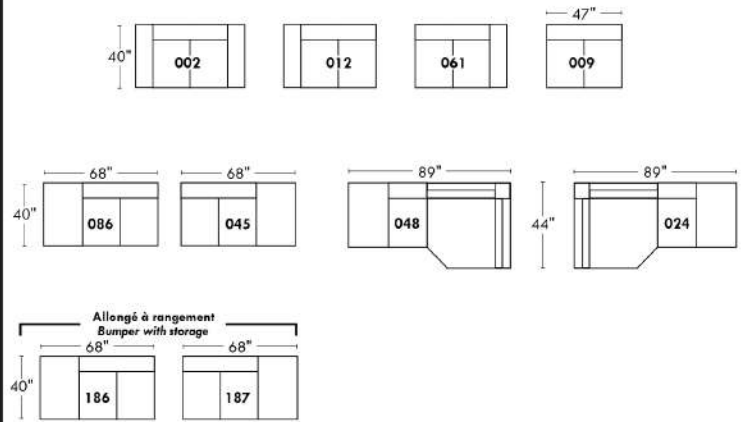
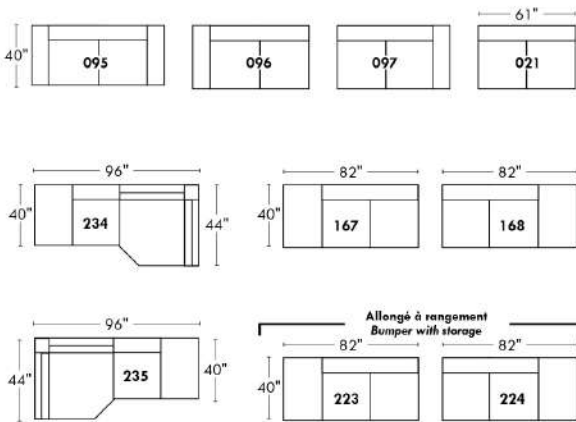

## Autres | Others

### Fauteuil berçant, pivotant et inclinable

N'est pas un mécanisme protège-mur  
Dégagement mural: 16"

### Swivel, rocking motion chair

Not a wall hugger mechanism  
Wall clearance: 16"

Simple / Single

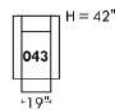

Double

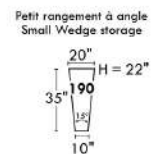
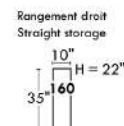
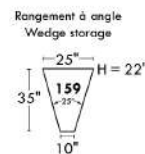
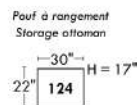
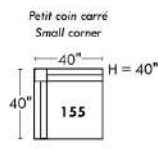
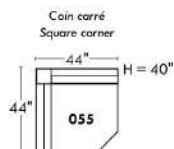
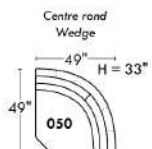
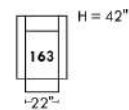

Nos produits sont fabriqués à la main et des variations mineures peuvent survenir.  
Our product is hand-made and minor variations can occur.

## Liste de prix CDN

### ORLEANS

Spécifiez couleur des pattes LG3 et LG4, couleur BEECH non disponible pour LG3.

COMBO: Recouvrement #2 sur les dossiers et sièges.

EN TISSU il n'y a pas de coutures sur les dossiers et sièges.

OPTION PASSEPOIL CRESTWOOD SUR CONTOUR DES BRAS SEULEMENT: Ajouter \$200 ; Couleur: Chestnut, Taupe ou Sand.

OPTION CUIR: Aucune surcharge pour passepoil non contrastant.

Surcharge de \$125/mcx pour passepoil contrastant en cuir.

2x PL.22 inclus si recouvrement en cuir et 2x PL.23 inclus si recouvrement en tissu pour types 095, 002 et 017.

Le rembourrage de ce modèle contient des plumes.

Description	L x P x H	Cuir						Tissu		
		10 Pony	20 Hugo Madras Softy	30 Empire Fantasy Illusion Lotus Tucson Utah Vintage Yukon	40 Elegance Princess Santiago Sensation Sunset Trina	50 Bull Cassiope Dublin	60 Caress	A	B COM	C
002 CAUSEUSE	66X35X35	4425	4650	4915	5165	5400	5650	2750	2915	3040
006 POUF	33X23X18	1350	1415	1500	1565	1625	1700	1000	1025	1065
017 FAUTEUIL DOUBLE	55X35X35	3300	3500	3715	3915	4090	4290	2365	2465	2590
095 SOFA APPARTEMENT	88X35X35	4800	5115	5415	5725	6025	6350	3150	3315	3500

# ORLEANS



Hauteur de siège 21" | Hauteur devant bras 26" | Profondeur d'assise 20"  
Seat Height 21" | Arm Height 26" | Seat Depth 20"

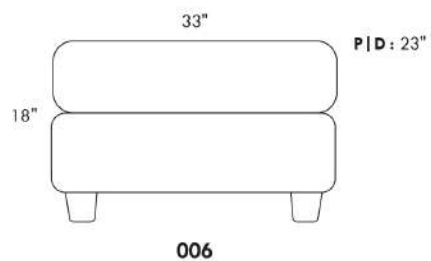
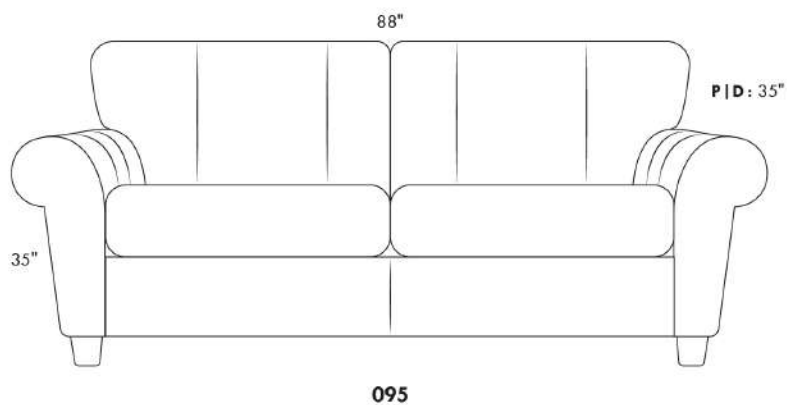
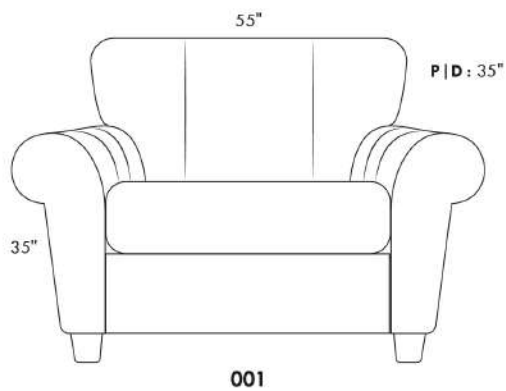
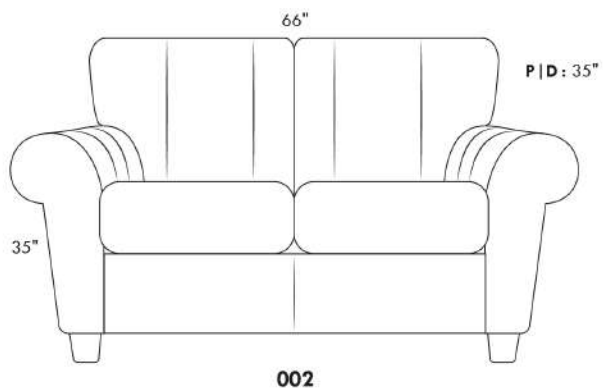

[www.jaymar.ca](http://www.jaymar.ca)

Toutes les dimensions indiquées sont au pouce près. Nos produits sont fabriqués à la main et des variations mineures peuvent survenir.  
All dimensions indicated are to the nearest inch. Our product is hand-made and minor variations can occur.

## Liste de prix CDN

### PARIS

CARACTÉRISTIQUES: Modèle moderne avec appui-tête et base touffetés et barre de métal décorative à l'extérieur du bras. Appui-tête à une position relevable manuellement. Couture: En tissu petit fil et en cuir, gros fil plat.

SPECS: Profondeur d'assise: 23 po. Hauteur devant bras: 21". Hauteur de siège: 16,5 po.

PATTES: LG103 bois (specifiez couleur).

ITEMS #194 et #195 Fauteuil angulaire double: Spécifiez couleur de l'insertion en bois.

Description	L x P x H	Cuir						Tissu		
		10 Pony	20 Hugo Madras Softy	30 Empire Fantasy Illusion Lotus Tucson Utah Vintage Yukon	40 Elegance Princess Santiago Sensation Sunset Trina	50 Bull Cassiope Dublin	60 Caress	A	B COM	C
006 POUF	32x24x16	1425	1565	1690	1825	1950	2075	1175	1215	1250
017 FAUTEUIL DOUBLE	58x40x28/35	3990	4300	4615	4925	5240	5550	3125	3265	3400
021 SOFA APPARTEMENT SANS BRAS	64x40x28/35	4550	4815	5075	5325	5590	5850	3640	3800	3950
050 CENTRE ROND	49x49x21	3125	3375	3640	3900	4165	4425	2475	2600	2725
095 SOFA APPARTEMENT	89x40x28/35	6265	6715	7150	7590	8040	8475	4940	5125	5300
096 SOFA APPARTEMENT BRAS GAUCHE	76x40x28/35	5415	5765	6115	6465	6815	7165	4290	4465	4625
097 SOFA APPARTEMENT BRAS DROIT	76x40x28/35	5415	5765	6115	6465	6815	7165	4290	4465	4625
173 CHAISE LONGUE DOUBLE BRAS GAUCHE	45x64x28/35	4815	5175	5540	5900	6265	6625	3775	3950	4140
174 CHAISE LONGUE DOUBLE BRAS DROIT	45x64x28/35	4815	5175	5540	5900	6265	6625	3775	3950	4140
175 FAUTEUIL DOUBLE BRAS GAUCHE	45x40x28/35	3140	3350	3575	3800	4015	4240	2475	2600	2725
176 FAUTEUIL DOUBLE BRAS DROIT	45x40x28/35	3140	3350	3575	3800	4015	4240	2475	2600	2725
177 FAUTEUIL DOUBLE SANS BRAS	32x40x28/35	2275	2400	2540	2665	2800	2925	1825	1940	2050
194 FAUTEUIL ANGULAIRE DBL BRAS-G	74x40x28/35	3640	3900	4165	4425	4675	4940	2990	3150	3300
195 FAUTEUIL ANGULAIRE DBL BRAS-D	74x40x28/35	3640	3900	4165	4425	4675	4940	2990	3150	3300
<b>CONFIGURATIONS</b>										
A CONFIG (175-177-176)	122X40X28/35	8555	9100	9690	10265	10830	11405	6775	7140	7500
B CONFIG (194-097)	136X72X28/35	9055	9665	10280	10890	11490	12105	7280	7615	7925
C CONFIG (096-174)	121X64X28/35	10230	10940	11655	12365	13080	13790	8065	8415	8765
D CONFIG (173-021-195)	169X72X28/35	13005	13890	14780	15650	16530	17415	10405	10900	11390
E CONFIG (096-050-097)	125X125X28/35	13955	14905	15870	16830	17795	18755	11055	11530	11975

# PARIS



Hauteur complète 28"/35" | Hauteur de siège 16½" | Hauteur devant bras 21" | Profondeur d'assise 23"  
 Total Height 28"/35" | Seat Height 16½" | Arm Height 21" | Seat Depth 23"

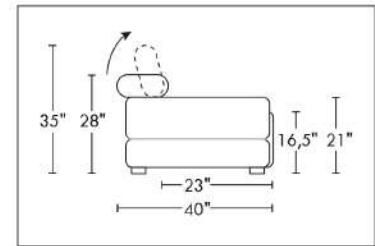
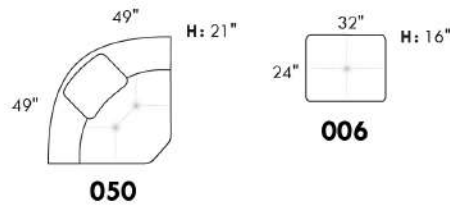
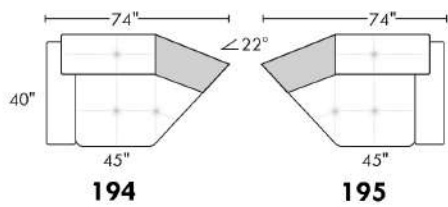
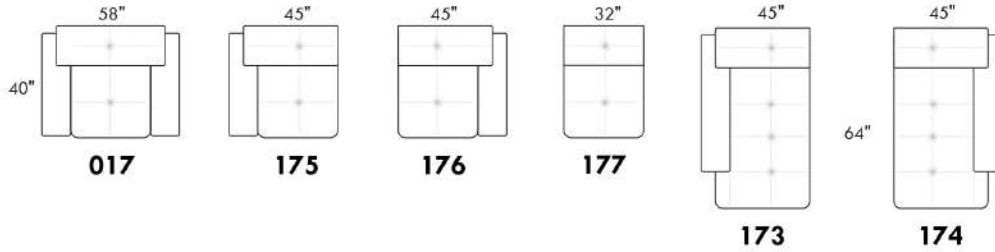
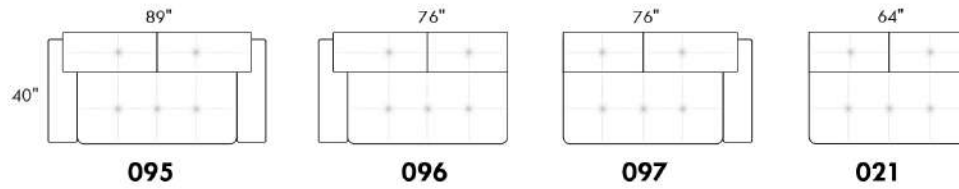

## CONFIGURATIONS

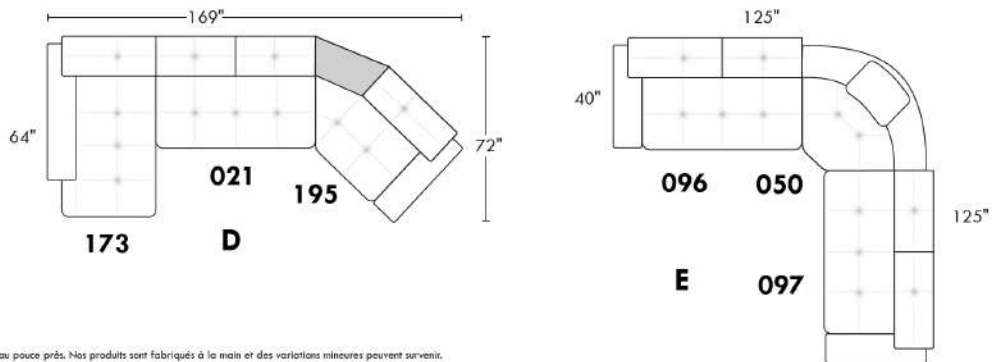
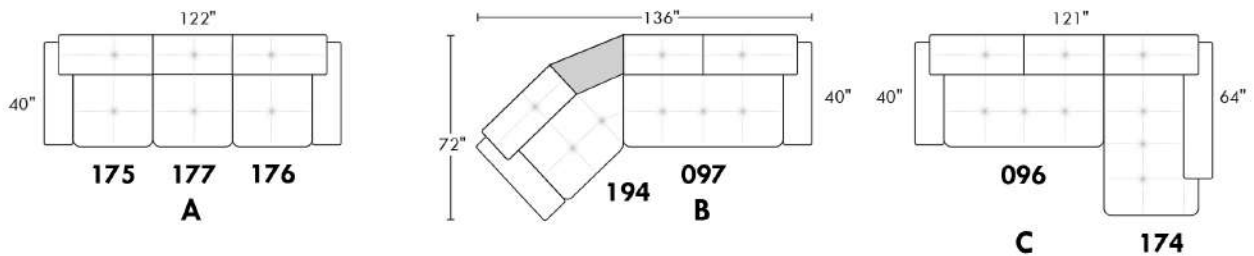

www.jaymar.ca  
 Toutes les dimensions indiquées sont au pouce près. Nos produits sont fabriqués à la main et des variations mineures peuvent survenir.  
 All dimensions indicated are to the nearest inch. Our product is hand-made and minor variations can occur.



## PORTOFINO

### Caractéristiques:

- Inclinable motorisé pleine jambe "à mécanisme \*protège-mur" (manuel n/d).
- Appui-tête ajustable manuel sur tous les items (fixe sur centre rond).
- Coussins de siège avec mousse modelée + 1" de mousse mémoire au-dessus; bras avec mousse mémoire.
- Couture: petit fil en tissu et gros fil plat en cuir.
- Chaises longues dos inclinables avec mécanisme "push back"; dégagement mural 10".
- \*Exclus faut. 043 & 163 : Dégagement mural 16".

Note: 2 inclinables séparés par un coin ne peuvent pas ouvrir en même temps. Aucuns inclinables à côté du #155 Petit coin carré.

### OPTIONS

- Motorisé sans fil (avec batterie): ajoutez \$315/mec.
- \*Appui-tête motorisé: ajoutez \$315 ch. (\*N/D sur items fixe ou chaise longue.)
- Choix de bras (LARGE ou PETIT de 6"): Pattes sur bras LARGE: LG103 bois ou LG189 métal (noire ou chrome). PETIT Bras: LG08 bois ou LG196 métal (noire ou chrome). Spécifiez couleur.
- Profondeur d'assise: 20" ou \*22". \*Le 22" N/D sur faut. 043 & 163.
- Faut. 043-163: avec base en bois, ajoutez \$415 (spécifiez couleur).

### ACCESSOIRES (n/d sur petit bras de 6 po)

- Ancrage \$90 ch | Tablette pivotante & porte verre à vin \$50 ch, Porte tablette \$100 & Lampe DEL \$125.
- Porte-Gobelet en métal: \$65 ch. (1 par bras ou item 160-190 & 2 côte à côte sur item 159). Spécifiez couleur Acier, Noir ou Or.
- \*RANGEMENTS 159-160-190 avec 2 prises USB/Élec. \*Items universels (sans les détails du bras), non finis sur les côtés, doivent être utilisés 2 sièges

Description	L x P x H	Cuir						Tissu		
		10 Pony	20 Hugo Madras Softy	30 Empire Fantasy Illusion Lotus Tucson Utah Vintage Yukon	40 Elegance Princess Santiago Sensation Sunset Trina	50 Bull Cassiope Dublin	60 Caress	A	B COM	C
001 FAUTEUIL	44x40x33/40	3475	3675	3875	4075	4275	4475	2775	2850	2925
002 CAUSEUSE	67x40x33/40	4975	5215	5450	5690	5925	6165	3925	4075	4225
003 SOFA	91x40x33/40	6000	6315	6625	6940	7250	7565	4740	4925	5115
005 CHAISE LONGUE BRAS DROIT	34x62x33/40	3250	3390	3525	3665	3800	3940	2565	2675	2790
009 CAUSEUSE SANS BRAS	47x40x33/40	3490	3640	3790	3940	4090	4240	2700	2850	3000
011 CHAISE LONGUE BRAS GAUCHE	34x62x33/40	3250	3390	3525	3665	3800	3940	2565	2675	2790
012 CAUSEUSE BRAS GAUCHE	57x40x33/40	4275	4475	4675	4875	5075	5275	3350	3490	3625
017 FAUTEUIL DOUBLE	51x40x33/40	3650	3865	4075	4290	4500	4715	2890	3015	3140
021 SOFA APPARTEMENT SANS BRAS	61x40x33/40	3940	4150	4365	4575	4790	5000	3025	3200	3375
024 CAUSEUSE MODULAIRE ALLONGEE DROIT	89x40/44x33/40	5475	5815	6150	6490	6825	7165	3950	4150	4350
040 SOFA SANS BRAS	71x40x33/40	4515	4740	4965	5190	5415	5640	3515	3715	3915
041 FAUTEUIL INCLINABLE BRAS-G	34x40x33/40	3440	3575	3715	3850	3990	4125	2850	2940	3025
042 FAUTEUIL INCLINABLE BRAS-D	34x40x33/40	3440	3575	3715	3850	3990	4125	2850	2940	3025
043 FAUTEUIL INCLINABLE BERÇANT PIVOTANT	30x34x42	4075	4300	4525	4750	4975	5200	3350	3440	3525
044 FAUTEUIL INCLINABLE	44x40x33/40	4150	4325	4500	4675	4850	5025	3440	3515	3590
045 CAUSEUSE SANS BRAS ALLONGEE DROIT	68x40x33/40	4150	4340	4525	4715	4900	5090	3225	3365	3500

## PORTOFINO

### Caractéristiques:

- Inclinable motorisé pleine jambe "à mécanisme \*protège-mur" (manuel n/d).
- Appui-tête ajustable manuel sur tous les items (fixe sur centre rond).
- Coussins de siège avec mousse modelée + 1" de mousse mémoire au-dessus; bras avec mousse mémoire.
- Couture: petit fil en tissu et gros fil plat en cuir.
- Chaises longues dos inclinables avec mécanisme "push back"; dégagement mural 10".
- \*Exclus faut. 043 & 163 : Dégagement mural 16".

Note: 2 inclinables séparés par un coin ne peuvent pas ouvrir en même temps. Aucuns inclinables à côté du #155 Petit coin carré.

### OPTIONS

- Motorisé sans fil (avec batterie): ajoutez \$315/mec.
- \*Appui-tête motorisé: ajoutez \$315 ch. (\*N/D sur items fixe ou chaise longue.)
- Choix de bras (LARGE ou PETIT de 6"): Pattes sur bras LARGE: LG103 bois ou LG189 métal (noire ou chrome). PETIT Bras: LG08 bois ou LG196 métal (noire ou chrome). Spécifiez couleur.
- Profondeur d'assise: 20" ou \*22". \*Le 22" N/D sur faut. 043 & 163.
- Faut. 043-163: avec base en bois, ajoutez \$415 (spécifiez couleur).

### ACCESSOIRES (n/d sur petit bras de 6 po)

- Ancrage \$90 ch | Tablette pivotante & porte verre à vin \$50 ch, Porte tablette \$100 & Lampe DEL \$125.
- Porte-Gobelet en métal: \$65 ch. (1 par bras ou item 160-190 & 2 côte à côte sur item 159). Spécifiez couleur Acier, Noir ou Or.
- \*RANGEMENTS 159-160-190 avec 2 prises USB/Élec. \*Items universels (sans les détails du bras), non finis sur les côtés, doivent être utilisés 2 sièges

Description	L x P x H	Cuir						Tissu		
		10 Pony	20 Hugo Madras Softy	30 Empire Fantasy Illusion Lotus Tucson Utah Vintage Yukon	40 Elegance Princess Santiago Sensation Sunset Trina	50 Bull Cassiope Dublin	60 Caress	A	B COM	C
048 CAUSEUSE MODULAIRE ALLONGEE GAUCHE	89x40/44x33/40	5475	5815	6150	6490	6825	7165	3950	4150	4350
050 CENTRE ROND	49x49x33	3040	3240	3440	3640	3840	4040	2190	2300	2415
051 FAUTEUIL SANS BRAS	24x40x33/40	2000	2100	2200	2300	2400	2500	1540	1640	1740
052 SOFA BRAS GAUCHE	81x40x33/40	5300	5550	5800	6050	6300	6550	4150	4340	4525
053 SOFA BRAS DROIT	81x40x33/40	5300	5550	5800	6050	6300	6550	4150	4340	4525
055 COIN CARRE	44x44x33/40	3515	3725	3940	4150	4365	4575	2740	2840	2940
056 FAUTEUIL BRAS DROIT	34x40x33/40	2790	2915	3040	3165	3290	3415	2175	2275	2375
057 FAUTEUIL BRAS GAUCHE	34x40x33/40	2790	2915	3040	3165	3290	3415	2175	2275	2375
061 CAUSEUSE BRAS DROIT	57x40x33/40	4275	4475	4675	4875	5075	5275	3350	3490	3625
071 FAUTEUIL INCLINABLE SANS BRAS	24x40x33/40	2665	2775	2890	3000	3115	3225	2225	2340	2450
086 CAUSEUSE SANS BRAS ALLONGEE GAUCHE	68x40x33/40	4150	4340	4525	4715	4900	5090	3225	3365	3500
088 FAUTEUIL SANS BRAS ALLONGE GAUCHE	45x40x33/40	2650	2825	3000	3175	3350	3525	2040	2125	2215
089 FAUTEUIL SANS BRAS ALLONGE DROIT	45x40x33/40	2650	2825	3000	3175	3350	3525	2040	2125	2215
095 SOFA APPARTEMENT	81x40x33/40	5415	5715	6015	6315	6615	6915	4250	4440	4625
096 SOFA APPARTEMENT BRAS GAUCHE	71x40x33/40	4725	4965	5200	5440	5675	5915	3650	3840	4025
097 SOFA APPARTEMENT BRAS DROIT	71x40x33/40	4725	4965	5200	5440	5675	5915	3650	3840	4025
124 POUF AVEC RANGEMENT	30x22x17	1375	1425	1475	1525	1575	1625	1175	1225	1275

## PORTOFINO

**Caractéristiques:**

- Inclinable motorisé pleine jambe "à mécanisme \*protège-mur" (manuel n/d).
- Appui-tête ajustable manuel sur tous les items (fixe sur centre rond).
- Coussins de siège avec mousse modelée + 1" de mousse mémoire au-dessus; bras avec mousse mémoire.
- Couture: petit fil en tissu et gros fil plat en cuir.
- Chaises longues dos inclinables avec mécanisme "push back"; dégagement mural 10".
- \*Exclus faut. 043 & 163 : Dégagement mural 16".

Note: 2 inclinables séparés par un coin ne peuvent pas ouvrir en même temps. Aucuns inclinables à côté du #155 Petit coin carré.

**OPTIONS**

- Motorisé sans fil (avec batterie): ajoutez \$315/mec.
- \*Appui-tête motorisé: ajoutez \$315 ch. (\*N/D sur items fixe ou chaise longue.)
- Choix de bras (LARGE ou PETIT de 6"): Pattes sur bras LARGE: LG103 bois ou LG189 métal (noire ou chrome). PETIT Bras: LG08 bois ou LG196 métal (noire ou chrome). Spécifiez couleur.
- Profondeur d'assise: 20" ou \*22". \*Le 22" N/D sur faut. 043 & 163.
- Faut. 043-163: avec base en bois, ajoutez \$415 (spécifiez couleur).

**ACCESSOIRES (n/d sur petit bras de 6 po)**

- Ancrage \$90 ch | Tablette pivotante & porte verre à vin \$50 ch, Porte tablette \$100 & Lampe DEL \$125.
- Porte-Gobelet en métal: \$65 ch. (1 par bras ou item 160-190 & 2 côte à côte sur item 159). Spécifiez couleur Acier, Noir ou Or.
- \*RANGEMENTS 159-160-190 avec 2 prises USB/Élec. \*Items universels (sans les détails du bras), non finis sur les côtés, doivent être utilisés 2 sièges

Description	L x P x H	Cuir						Tissu		
		10 Pony	20 Hugo Madras Softy	30 Empire Fantasy Illusion Lotus Tucson Utah Vintage Yukon	40 Elegance Princess Santiago Sensation Sunset Trina	50 Bull Cassiope Dublin	60 Caress	A	B COM	C
155 PETIT COIN CARRE	40x40x33/40	3515	3725	3940	4150	4365	4575	2740	2840	2940
159 RANGEMENT À ANGLE	10/25x35x22	1375	1440	1500	1565	1625	1690	1050	1075	1100
160 RANGEMENT DROIT	10x35x22	1325	1390	1450	1515	1575	1640	1000	1025	1050
163 FAUT. DBL INCL. BERCANT PIVOTANT	33x34x42	4175	4415	4650	4890	5125	5365	3365	3450	3540
165 FAUTEUIL DOUBLE INCLINABLE	51x40x33/40	4325	4540	4750	4965	5175	5390	3575	3715	3850
167 SOFA APP. SANS BRAS ALLONGE GAUCHE	82x40x33/40	4600	4850	5100	5350	5600	5850	3540	3725	3915
168 SOFA APP. SANS BRAS ALLONGE DROIT	82x40x33/40	4600	4850	5100	5350	5600	5850	3540	3725	3915
169 FAUTEUIL DOUBLE INCLINABLE BRAS GAUCHE	41x40x33/40	3625	3790	3950	4115	4275	4440	2975	3140	3300
170 FAUTEUIL DOUBLE INCLINABLE BRAS DROIT	41x40x33/40	3625	3790	3950	4115	4275	4440	2975	3140	3300
171 FAUTEUIL DOUBLE INCLINABLE SANS BRAS	31x40x33/40	2850	2965	3075	3190	3300	3415	2340	2465	2590
173 CHAISE LONGUE DOUBLE BRAS GAUCHE	41x62x33/40	3515	3715	3915	4115	4315	4515	2775	2940	3100
174 CHAISE LONGUE DOUBLE BRAS DROIT	41x62x33/40	3515	3715	3915	4115	4315	4515	2775	2940	3100
175 FAUTEUIL DOUBLE BRAS GAUCHE	41x40x33/40	2940	3115	3290	3465	3640	3815	2315	2450	2590
176 FAUTEUIL DOUBLE BRAS DROIT	41x40x33/40	2940	3115	3290	3465	3640	3815	2315	2450	2590
177 FAUTEUIL DOUBLE SANS BRAS	31x40x33/40	2190	2315	2440	2565	2690	2815	1665	1775	1890
178 FAUTEUIL DOUBLE SANS BRAS ALLONGE-G	52x40x33/40	2840	3015	3190	3365	3540	3715	2225	2340	2450
179 FAUTEUIL DOUBLE SANS BRAS ALLONGE-D	52x40x33/40	2840	3015	3190	3365	3540	3715	2225	2340	2450

## PORTOFINO

### Caractéristiques:

- Inclinable motorisé pleine jambe "à mécanisme \*protège-mur" (manuel n/d).
- Appui-tête ajustable manuel sur tous les items (fixe sur centre rond).
- Coussins de siège avec mousse modelée + 1" de mousse mémoire au-dessus; bras avec mousse mémoire.
- Couture: petit fil en tissu et gros fil plat en cuir.
- Chaises longues dos inclinables avec mécanisme "push back"; dégagement mural 10".
- \*Exclus faut. 043 & 163 : Dégagement mural 16".

Note: 2 inclinables séparés par un coin ne peuvent pas ouvrir en même temps. Aucuns inclinables à côté du #155 Petit coin carré.

### OPTIONS

- Motorisé sans fil (avec batterie): ajoutez \$315/mec.
- \*Appui-tête motorisé: ajoutez \$315 ch. (\*N/D sur items fixe ou chaise longue.)
- Choix de bras (LARGE ou PETIT de 6"): Pattes sur bras LARGE: LG103 bois ou LG189 métal (noire ou chrome). PETIT Bras: LG08 bois ou LG196 métal (noire ou chrome). Spécifiez couleur.
- Profondeur d'assise: 20" ou \*22". \*Le 22" N/D sur faut. 043 & 163.
- Faut. 043-163: avec base en bois, ajoutez \$415 (spécifiez couleur).

### ACCESSOIRES (n/d sur petit bras de 6 po)

- Ancrage \$90 ch | Tablette pivotante & porte verre à vin \$50 ch, Porte tablette \$100 & Lampe DEL \$125.
- Porte-Gobelet en métal: \$65 ch. (1 par bras ou item 160-190 & 2 côte à côte sur item 159). Spécifiez couleur Acier, Noir ou Or.
- \*RANGEMENTS 159-160-190 avec 2 prises USB/Élec. \*Items universels (sans les détails du bras), non finis sur les côtés, doivent être utilisés 2 sièges

Description	L x P x H	Cuir						Tissu		
		10 Pony	20 Hugo Madras Softy	30 Empire Fantasy Illusion Lotus Tucson Utah Vintage Yukon	40 Elegance Princess Santiago Sensation Sunset Trina	50 Bull Cassiope Dublin	60 Caress	A	B COM	C
186 CAUS. SANS BRAS ALLONGEE RANGEMENT-G	68x40x33/40	4450	4640	4825	5015	5200	5390	3515	3665	3815
187 CAUS. SANS BRAS ALLONGEE RANGEMENT-D	68x40x33/40	4450	4640	4825	5015	5200	5390	3515	3665	3815
188 FAUT. SANS BRAS ALLONGE RANGEMENT-G	45x40x33/40	2950	3125	3300	3475	3650	3825	2340	2415	2490
189 FAUT. SANS BRAS ALLONGE RANGEMENT-D	45x40x33/40	2950	3125	3300	3475	3650	3825	2340	2415	2490
190 PETIT RANGEMENT À ANGLE	10/20x35x22	1325	1390	1450	1515	1575	1640	1000	1025	1050
221 FAUT. DBL SANS BRAS ALLONGE RANGEMENT-G	52x40x33/40	3140	3315	3490	3665	3840	4015	2515	2640	2765
222 FAUT. DBL SANS BRAS ALLONGE RANGEMENT-D	52x40x33/40	3140	3315	3490	3665	3840	4015	2515	2640	2765
223 SOFA APP SANS BRAS ALLONGE RANGEMENT-G	82x40x33/40	4890	5150	5415	5675	5940	6200	3840	4025	4215
224 SOFA APP SANS BRAS ALLONGE RANGEMENT-D	82x40x33/40	4890	5150	5415	5675	5940	6200	3840	4025	4215
230 CHAISE LONGUE DOUBLE DOS INCL. BRAS-G	41x62x33/40	3865	4050	4240	4425	4615	4800	3025	3200	3375
231 CHAISE LONGUE DOUBLE DOS INCL. BRAS-D	41x62x33/40	3865	4050	4240	4425	4615	4800	3025	3200	3375
232 CHAISE LONGUE DOS INCLINABLE BRAS-G	34x62x33/40	3575	3750	3925	4100	4275	4450	2840	2950	3065
233 CHAISE LONGUE DOS INCLINABLE BRAS-D	34x62x33/40	3575	3750	3925	4100	4275	4450	2840	2950	3065
234 SOFA APP. MODULAIRE ALLONGE GAUCHE	96x40/44x33/40	5665	5975	6290	6600	6915	7225	4125	4325	4525
235 SOFA APP. MODULAIRE ALLONGE DROIT	96x40/44x33/40	5665	5975	6290	6600	6915	7225	4125	4325	4525
<b>CONFIGURATIONS</b>										
A CONFIG (169-170)	82X40X40	7250	7580	7900	8230	8550	8880	5950	6280	6600

## Liste de prix CDN

### PORTOFINO

Description	L x P x H	Cuir						Tissu		
		10 Pony	20 Hugo Madras Softy	30 Empire Fantasy Illusion Lotus Tucson Utah Vintage Yukon	40 Elegance Princess Santiago Sensation Sunset Trina	50 Bull Cassiope Dublin	60 Caress	A	B COM	C
B CONFIG (169-171-174)	113X62X40	9990	10470	10940	11420	11890	12370	8090	8545	8990
C CONFIG (096-055-171-170)	115X115X40	14715	15445	16165	16895	17615	18345	11705	12285	12855
D CONFIG (169-171-235)	115X96X40	12140	12730	13315	13905	14490	15080	9440	9930	10415
J CONFIG (041-042)	68X40X40	6880	7150	7430	7700	7980	8250	5700	5880	6050
K CONFIG (041-071-005)	92X62X40	9355	9740	10130	10515	10905	11290	7640	7955	8265
L CONFIG (012-055-071-042)	102X102X40	13895	14550	15220	15875	16545	17200	11165	11610	12040
M CONFIG (041-071-024)	102X89X40	11580	12165	12755	13340	13930	14515	9025	9430	9825

# PORTOFINO

**OPTIMA**

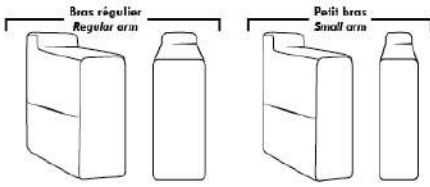

**Spécifications | Specifications**

Appui-tête levé / Headrest up   
  Appui-tête baissé / Headrest down   
  Complètement incliné / Fully reclined

(A) Hauteur complète 40" / Total Height  
 (B) Hauteur appui-tête baissé 33" / Height headrest down  
 (C) Hauteur du bras 24,5" / Arm Height  
 (D) Hauteur du siège 19,5" / Seat height  
 (E) Profondeur inclinée 65" / Depth fully reclined  
 (F) Profondeur d'assise 20" ou/ou 22" / Seat depth  
 (G) Profondeur appui-tête monté 36" / Depth with headrest up

**Siège 30" de large | 30" Seat Width**

**Siège 23" de large | 23" Seat Width**

**Autres | Others**

**Fauteuil berçant, pivotant et inclinable**  
*Swivel, rocking motion chair*  
 N'est pas un mécanisme protégé-mur / Not a wall hugger mechanism  
 Dégagement mural: 16" / Wall clearance: 16"

Simple / Single      Double

**30" Populaires | Popular CONFIGURATIONS 23"**

Nos produits sont fabriqués à la main et des variations mineures peuvent survenir. Our product is hand-made and minor variations can occur.

## Liste de prix CDN

### PURE

CARACTÉRISTIQUES: Rembourrage des sièges contient des plumes. Coussins de dos réversibles.

PATTES: Spécifier couleur des pattes LG107.

COMBO #1: Recouvrement #2 les dos et sièges. PRIX: Consultez livret "Connaissance des Produits".

COMBO #2: Recouvrement #2 SIÈGE en CUIR SEULEMENT; Grade 10 à 30 ajoutez 150\$ par coussin de siège. Grade 40 à 60 ajoutez 225\$ par coussin de siège. Lounge = 2 sièges.

Description	L x P x H	Cuir						Tissu		
		10 Pony	20 Hugo Madras Softy	30 Empire Fantasy Illusion Lotus Tucson Utah Vintage Yukon	40 Elegance Princess Santiago Sensation Sunset Trina	50 Bull Cassiope Dublin	60 Caress	A	B COM	C
002 CAUSEUSE	60X41X34	3790	4015	4290	4525	4790	5015	2325	2450	2600
005 CHAISE LONGUE BRAS DROIT	37X70X34	3240	3450	3700	3925	4150	4350	2240	2390	2515
009 CAUSEUSE SANS BRAS	46X41X34	2740	2975	3250	3475	3725	3965	2040	2175	2340
011 CHAISE LONGUE BRAS GAUCHE	37X70X34	3240	3450	3700	3925	4150	4350	2240	2390	2515
012 CAUSEUSE BRAS GAUCHE	53X41X34	3240	3465	3725	3965	4215	4465	2150	2325	2450
017 FAUTEUIL DOUBLE	44X41X34	2925	3065	3265	3425	3575	3750	1990	2100	2240
021 SOFA APPARTEMENT SANS BRAS	60X41X34	3500	3775	4050	4325	4615	4875	2675	2825	2975
055 COIN CARRE	45X45X34	2390	2500	2675	2790	2925	3040	1990	2090	2215
061 CAUSEUSE BRAS DROIT	53X41X34	3240	3465	3725	3965	4215	4465	2150	2325	2450
095 SOFA APPARTEMENT	74X41X34	4550	4840	5140	5400	5675	5950	2940	3100	3265
096 SOFA APPARTEMENT BRAS GAUCHE	67X41X34	3990	4275	4550	4840	5125	5390	2790	2950	3115
097 SOFA APPARTEMENT BRAS DROIT	67X41X34	3990	4275	4550	4840	5125	5390	2790	2950	3115
124 POUF AVEC RANGEMENT	30X22X18	1415	1490	1565	1625	1700	1765	1275	1300	1325
175 FAUTEUIL DOUBLE BRAS GAUCHE	37X41X34	2375	2515	2715	2865	3025	3200	1825	1950	2075
176 FAUTEUIL DOUBLE BRAS DROIT	37X41X34	2375	2515	2715	2865	3025	3200	1825	1950	2075
177 FAUTEUIL DOUBLE SANS BRAS	30X41X34	1915	2075	2250	2415	2590	2740	1700	1825	1950
178 FAUTEUIL DOUBLE SANS BRAS ALLONGE-G	51X41X34	2490	2700	2915	3100	3290	3475	1875	2000	2125
179 FAUTEUIL DOUBLE SANS BRAS ALLONGE-D	51X41X34	2490	2700	2915	3100	3290	3475	1875	2000	2125
<b>CONFIGURATIONS</b>										
A CONF. A (096-055-176)	82X112X34	8755	9290	9940	10495	11075	11630	6605	6990	7405
B CONF. B (178-055-179)	96X96X34	7370	7900	8505	8990	9505	9990	5740	6090	6465
C CONF. C (011-177-055-179)	112X96X34	10035	10725	11540	12230	12955	13605	7805	8305	8805
D CONF. D (011-097)	104X70X34	7230	7725	8250	8765	9275	9740	5030	5340	5630

# PURE



Hauteur complète 34" | Hauteur de siège 18" | Profondeur d'assise 24"  
 Total Height 34" | Seat Height 18" | Seat Depth 24"

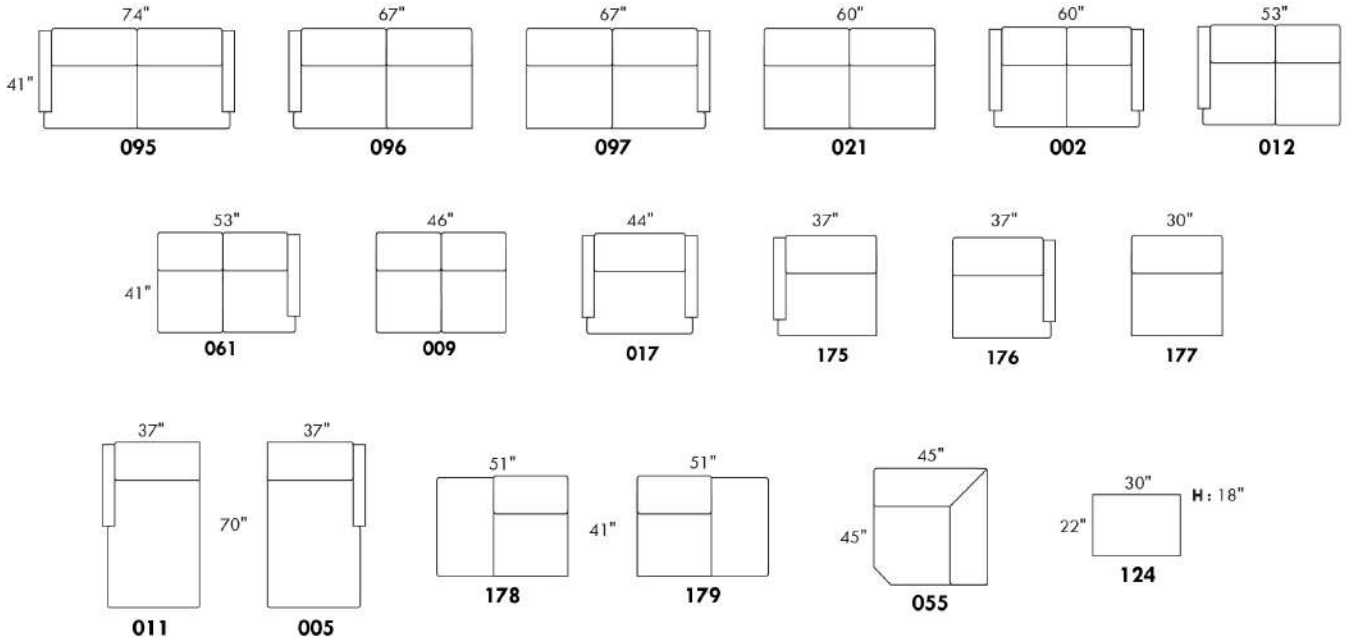

## CONFIGURATIONS

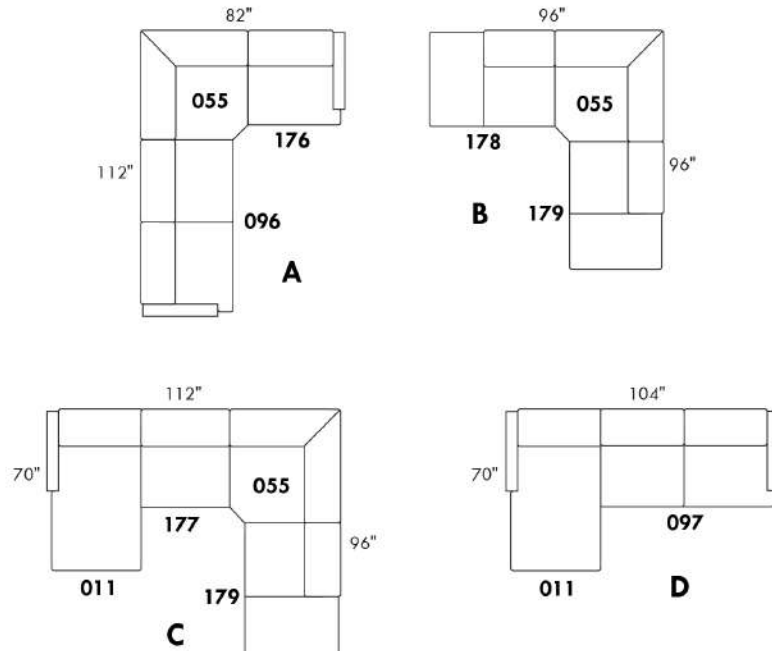

www.jaymar.ca

Toutes les dimensions indiquées sont au pouce près. Nos produits sont fabriqués à la main et des variations mineures peuvent survenir.  
 All dimensions indicated are to the nearest inch. Our product is hand-made and minor variations can occur.



## Liste de prix CDN

### RIO

PATTES: Spécifier couleur des pattes LG172 et tabouret LG68.

COMBO: Recouvrement #2 sur les dossiers, sièges et appuis-bras.

EN TISSU il n'y a pas de coutures sur les dossiers.

\*REMARQUE: Les côtés sans bras et coin rond ne sont pas complètement recouvert de cuir et ou tissu.

Description	L x P x H	Cuir						Tissu		
		10 Pony	20 Hugo Madras Softy	30 Empire Fantasy Illusion Lotus Tucson Utah Vintage Yukon	40 Elegance Princess Santiago Sensation Sunset Trina	50 Bull Cassiope Dublin	60 Caress	A	B COM	C
001 FAUTEUIL	40X36X35	2865	3050	3275	3465	3665	3850	2090	2215	2340
002 CAUSEUSE	75X36X35	3990	4275	4550	4840	5125	5390	2740	2915	3050
006 POUF	25.5X25.5X18	1175	1275	1340	1400	1450	1540	965	990	1015
009 CAUSEUSE SANS BRAS	46X36X35	3125	3425	3725	4000	4300	4600	2265	2450	2625
012 CAUSEUSE BRAS GAUCHE	61X36X35	3575	3850	4150	4425	4675	4950	2500	2690	2840
024 CAUSEUSE MODULAIRE ALLONGEE DROIT	79X36X35	4190	4475	4790	5075	5350	5650	2915	3050	3240
044 FAUTEUIL INCLINABLE	45X36X35	3240	3425	3640	3825	4000	4215	2415	2515	2650
048 CAUSEUSE MODULAIRE ALLONGEE GAUCHE	79X36X35	4190	4475	4790	5075	5350	5650	2915	3050	3240
050 CENTRE ROND	48X48X35	2500	2715	2925	3115	3300	3500	1765	1875	1990
051 FAUTEUIL SANS BRAS	23X36X35	2050	2240	2450	2650	2840	3025	1640	1765	1875
056 FAUTEUIL BRAS DROIT	44X36X35	2465	2675	2865	3050	3265	3450	1840	1965	2090
057 FAUTEUIL BRAS GAUCHE	44X36X35	2465	2675	2865	3050	3265	3450	1840	1965	2090
061 CAUSEUSE BRAS DROIT	61X36X35	3575	3850	4150	4425	4675	4950	2500	2690	2840
095 SOFA APPARTEMENT	87X36X35	4475	4800	5140	5440	5765	6100	3025	3250	3450
096 SOFA APPARTEMENT BRAS GAUCHE	73X36X35	4015	4340	4675	5015	5340	5665	2800	3000	3200
097 SOFA APPARTEMENT BRAS DROIT	73X36X35	4015	4340	4675	5015	5340	5665	2800	3000	3200
<b>CONFIGURATIONS</b>										
A CONF. A (057-050-097)	121X93X35	8980	9730	10465	11180	11905	12615	6405	6840	7280
B CONF. B (048-009-050-056)	130X93X35	12280	13290	14305	15240	16215	17200	8785	9340	9945
C CONF. C (057-050-056)	93X93X35	7430	8065	8655	9215	9830	10400	5445	5805	6170
D CONF. D (096-024-006)	109X79X35	9380	10090	10805	11490	12140	12855	6680	7040	7455

Hauteur complète 35" | Hauteur de siège 19" | Hauteur devant bras 23" | Profondeur d'assise 20"  
 Total Height 35" | Seat Height 19" | Arm Height 23" | Seat Depth 20"

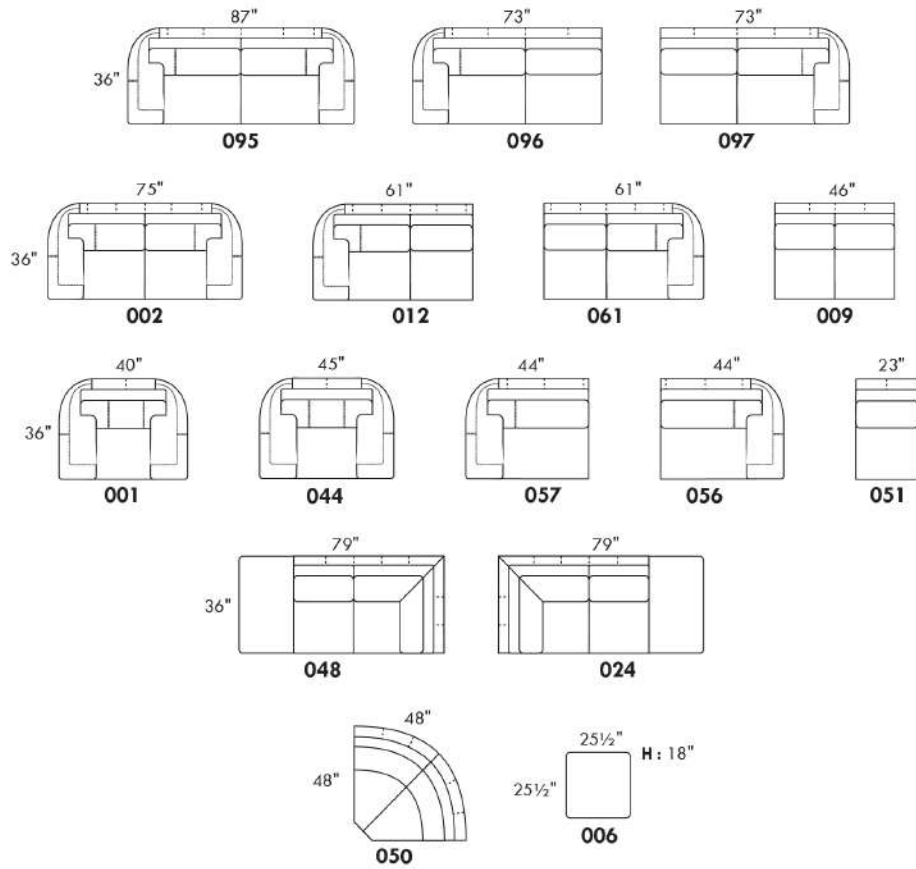

## CONFIGURATIONS

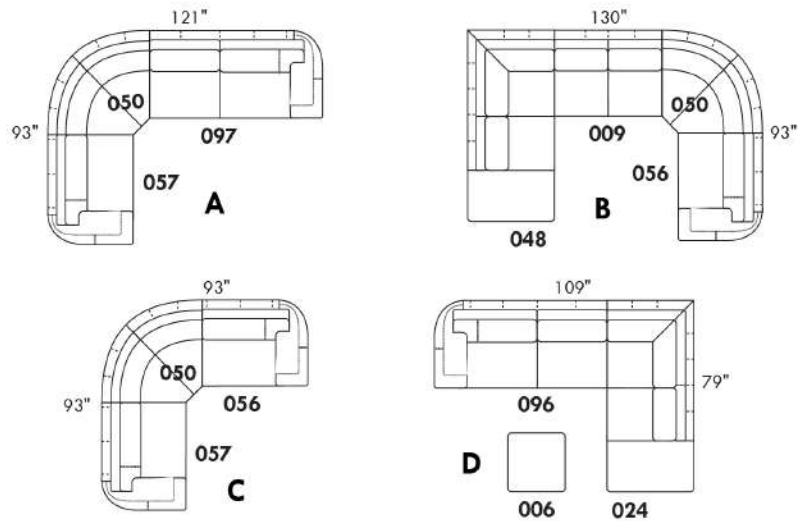

www.jaymar.ca

Toutes les dimensions indiquées sont au pouce près. Nos produits sont fabriqués à la main et des variations mineures peuvent survenir.  
 All dimensions indicated are to the nearest inch. Our product is hand-made and minor variations can occur.

## RIOPEL

PATTES: LG64 métal ou LG35 bois (spécifiez couleur). / COMBO: Recouvrement #2 sur les dos seulement.

1x Appui-tête amovible inclus avec les items inclinables 044-041-042 & 071.

Appui-tête supplémentaire sur item non inclinable; surcharge \$315/appui-tête.

Spécifiez ASSISE RÉGULIÈRE 21 po. ou PROFONDE 22 po. Les items suivant ne sont PAS DISPONIBLE en ASSISE PROFONDE:

018-023-046-050-055-062-063 et TOUS les items INCLINABLES 044-041-042 & 071.

Avec PORTE-GOBELET: \$125/bras. Spécifiez couleur: Acier brossé, Métal noir, ou Or antique.

Rembourrage des SIÈGES en PLUME: Ajouter \$150/siège. Côté allongé compte pour 1 siège, items 005-011-062 & 063 comptent pour 2 sièges chacun.

MATELAS sofa-lit régulier de 4,5 po inclus. OPTION matelas 5 po :

-avec ressorts et mousse mémoire avec gel: ajoutez \$250 ou

-avec mousse haute densité et mousse mémoire avec gel: ajoutez \$375.

Mécanisme motorisé inclinable avec bouton TACTILE ajoutez 315\$/mécanisme. / Mécanisme motorisé inclinable SANS FIL (batterie) ajoutez 625\$.

N.B. : 2 sièges inclinables SÉPARÉS PAR un CENTRE ROND (050) ou un COIN CARRÉ (055) ne peuvent pas ouvrir en même temps.

Description	L x P x H	Cuir						Tissu		
		10 Pony	20 Hugo Madras Softy	30 Empire Fantasy Illusion Lotus Tucson Utah Vintage Yukon	40 Elegance Princess Santiago Sensation Sunset Trina	50 Bull Cassiope Dublin	60 Caress	A	B COM	C
001 FAUTEUIL	40X37X35	2565	2750	2965	3165	3350	3540	1800	1890	1990
002 CAUSEUSE	63X37X35	3675	3940	4215	4475	4740	4975	2465	2615	2750
003 SOFA	86X37X35	4550	4875	5215	5540	5865	6190	3175	3375	3565
005 CHAISE LONGUE BRAS DROIT	31.5X61X35	3000	3225	3440	3650	3850	4050	2075	2240	2400
006 POUF	25.5X25.5X19	1150	1265	1340	1415	1500	1575	965	990	1015
009 CAUSEUSE SANS BRAS	46X37X35	2840	3065	3325	3575	3825	4050	2040	2175	2340
011 CHAISE LONGUE BRAS GAUCHE	31.5X61X35	3000	3225	3440	3650	3850	4050	2075	2240	2400
012 CAUSEUSE BRAS GAUCHE	54.5X37X35	3250	3475	3750	3975	4240	4475	2225	2390	2525
018 CAUSEUSE ANGULAIRE BRAS GAUCHE	68.5X51X35	3450	3715	3975	4250	4500	4775	2415	2565	2715
023 CAUSEUSE ANGULAIRE BRAS DROIT	68.5X51X35	3450	3715	3975	4250	4500	4775	2415	2565	2715
024 CAUSEUSE MODULAIRE ALLONGEE DROIT	80X37X35	3790	4025	4315	4575	4840	5115	2525	2700	2840
040 SOFA SANS BRAS	69X37X35	3750	4050	4375	4740	5050	5375	2715	2925	3125
041 FAUTEUIL INCLINABLE BRAS-G	31.5X37X43	2915	3065	3275	3450	3640	3815	2350	2475	2625
042 FAUTEUIL INCLINABLE BRAS-D	31.5X37X43	2915	3065	3275	3450	3640	3815	2350	2475	2625
044 FAUTEUIL INCLINABLE	40X37X43	3315	3500	3700	3865	4025	4240	2525	2690	2800
045 CAUSEUSE SANS BRAS ALLONGEE DROIT	66X37X35	3300	3565	3840	4090	4340	4615	2265	2425	2600
046 CAUSEUSE ANGULAIRE SANS BRAS	60X51X35	3100	3350	3640	3875	4150	4375	2190	2365	2500
048 CAUSEUSE MODULAIRE ALLONGEE GAUCHE	80X37X35	3790	4025	4315	4575	4840	5115	2525	2700	2840
050 CENTRE ROND	48X48X35	2690	2850	3040	3240	3400	3575	2025	2125	2240
051 FAUTEUIL SANS BRAS	23X37X35	1740	1850	1990	2090	2215	2340	1400	1490	1565
052 SOFA BRAS GAUCHE	77.5X37X35	4140	4465	4800	5125	5425	5750	2925	3125	3325
053 SOFA BRAS DROIT	77.5X37X35	4140	4465	4800	5125	5425	5750	2925	3125	3325

## RIOPEL

PATTES: LG64 métal ou LG35 bois (spécifiez couleur). / COMBO: Recouvrement #2 sur les dos seulement.

1x Appui-tête amovible inclus avec les items inclinables 044-041-042 & 071.

Appui-tête supplémentaire sur item non inclinable; surcharge \$315/appui-tête.

Spécifiez ASSISE RÉGULIÈRE 21 po. ou PROFONDE 22 po. Les items suivant ne sont PAS DISPONIBLE en ASSISE PROFONDE:

018-023-046-050-055-062-063 et TOUS les items INCLINABLES 044-041-042 & 071.

Avec PORTE-GOBELET: \$125/bras. Spécifiez couleur: Acier brossé, Métal noir, ou Or antique.

Rembourrage des SIÈGES en PLUME: Ajouter \$150/siège. Côté allongé compte pour 1 siège, items 005-011-062 & 063 comptent pour 2 sièges chacun.

MATELAS sofa-lit régulier de 4,5 po inclus. OPTION matelas 5 po :

-avec ressorts et mousse mémoire avec gel: ajoutez \$250 ou

-avec mousse haute densité et mousse mémoire avec gel: ajoutez \$375.

Mécanisme motorisé inclinable avec bouton TACTILE ajoutez 315\$/mécanisme. / Mécanisme motorisé inclinable SANS FIL (batterie) ajoutez 625\$.

N.B. : 2 sièges inclinables SÉPARÉS PAR un CENTRE ROND (050) ou un COIN CARRÉ (055) ne peuvent pas ouvrir en même temps.

Description	L x P x H	Cuir						Tissu		
		10 Pony	20 Hugo Madras Softy	30 Empire Fantasy Illusion Lotus Tucson Utah Vintage Yukon	40 Elegance Princess Santiago Sensation Sunset Trina	50 Bull Cassiope Dublin	60 Caress	A	B COM	C
055 COIN CARRÉ	37X37X35	2590	2750	2950	3125	3300	3475	1915	2050	2175
056 FAUTEUIL BRAS DROIT	31.5X37X35	2140	2340	2500	2700	2865	3040	1600	1700	1800
057 FAUTEUIL BRAS GAUCHE	31.5X37X35	2140	2340	2500	2700	2865	3040	1600	1700	1800
060 SOFA-LIT QUEEN	86X37X35	5265	5590	5900	6240	6565	6890	3865	4075	4290
061 CAUSEUSE BRAS DROIT	54.5X37X35	3250	3475	3750	3975	4240	4475	2225	2390	2525
062 FAUTEUIL ANGULAIRE BRAS GAUCHE	68.5X65X35	3100	3290	3500	3700	3875	4075	2150	2315	2415
063 FAUTEUIL ANGULAIRE BRAS DROIT	68.5X65X35	3100	3290	3500	3700	3875	4075	2150	2315	2415
071 FAUTEUIL INCLINABLE SANS BRAS	23X37X43	2490	2615	2740	2850	2965	3065	2140	2225	2325
072 SOFA MODULAIRE BRAS GAUCHE	91X37X35	4875	5200	5540	5865	6190	6490	3390	3590	3815
073 SOFA MODULAIRE BRAS DROIT	91X37X35	4875	5200	5540	5865	6190	6490	3390	3590	3815
079 SOFA-LIT QUEEN SANS BRAS	69X37X35	4450	4775	5115	5415	5740	6075	3425	3640	3840
080 POUF ANGULAIRE	36X27X19	1350	1415	1500	1565	1625	1700	1100	1125	1165
082 SOFA-LIT QUEEN BRAS GAUCHE	77.5X37X35	4815	5140	5465	5790	6115	6425	3650	3840	4015
083 SOFA-LIT QUEEN BRAS DROIT	77.5X37X35	4815	5140	5465	5790	6115	6425	3650	3840	4015
086 CAUSEUSE SANS BRAS ALLONGÉE GAUCHE	66X37X35	3300	3565	3840	4090	4340	4615	2265	2425	2600
088 FAUTEUIL SANS BRAS ALLONGE GAUCHE	43X37X35	2190	2390	2600	2790	2975	3175	1640	1775	1900
089 FAUTEUIL SANS BRAS ALLONGE DROIT	43X37X35	2190	2390	2600	2790	2975	3175	1640	1775	1900
306 POUF AVEC COUSSIN ALLONGE	24X24X19	1390	1490	1600	1700	1800	1890	1115	1175	1275

Hauteur complète 35" | Hauteur de siège 19" | Profondeur d'assise 21"/22"  
 Total Height 35" | Seat Height 19" | Seat Depth 21"/22"

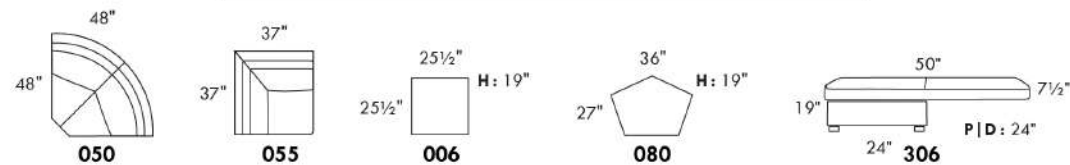
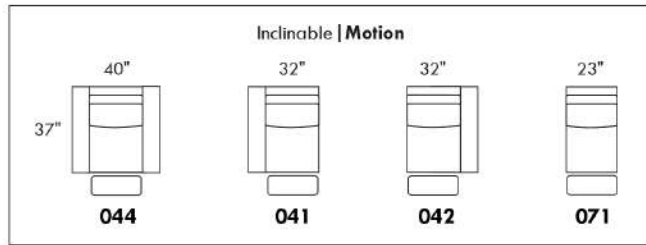
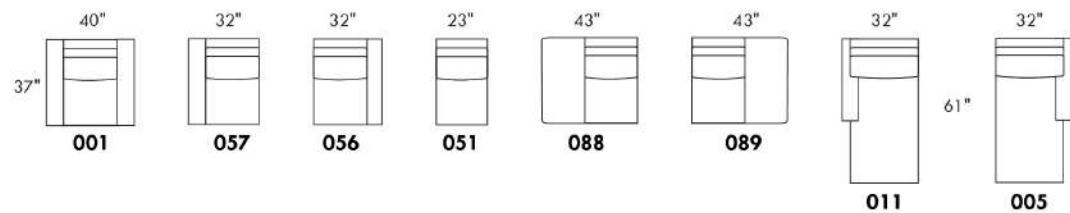
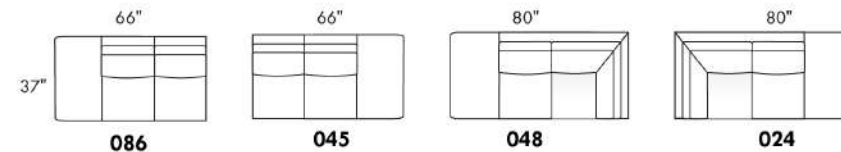
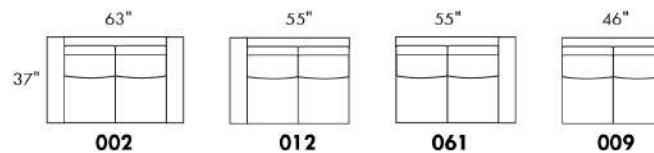
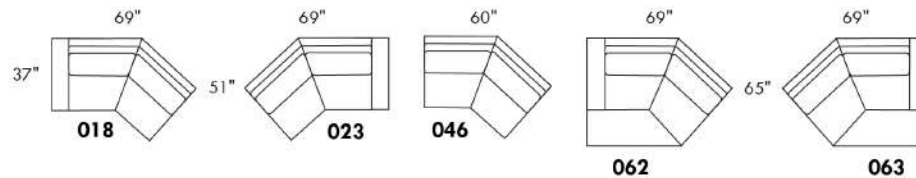
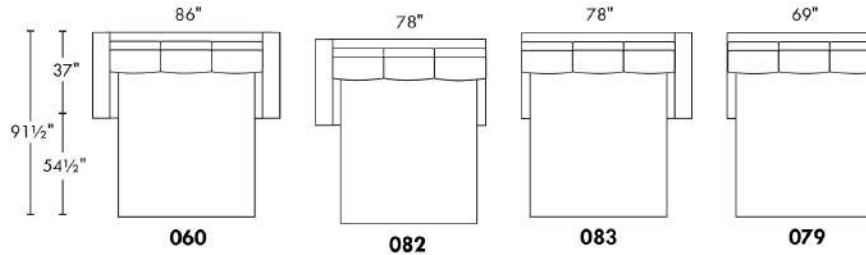
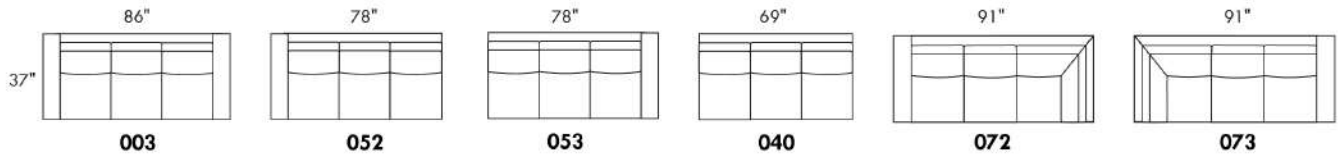

www.jaymar.ca

Toutes les dimensions indiquées sont au pouce près. Nos produits sont fabriqués à la main et des variations mineures peuvent survenir.  
 All dimensions indicated are to the nearest inch. Our product is hand-made and minor variations can occur.



## RODOLFO

Modèle avec appui-tête ajustable inclus (2 sur coin carré). Couture: French Stitch. En tissu, petit fil et en cuir gros fil plat. Coussins de siège et bras avec mousse mémoire. Items chaise longue dos inclinable avec mécanisme "Push Back". Porte-gobelet N/D avec ce modèle.

OPTIONS - Fournir DESSIN de votre config.:

Petit Bras 6 po : au même prix.

Patte (spécifiez couleur): Sur bras LARGE LG189 métal (noire ou chrome) ou LG187 bois. Sur PETIT bras: LG08 bois ou LG64 métal.

Table (#154): Spécifiez couleur du dessus de table en bois.

Faut. 043-163 : avec base en bois, ajoutez \$415 (spécifiez couleur).

Option PREMIUM (disponible seul. avec option MOTORISÉ): Repose-pied pleine jambe + rembourrage des sièges avec mousse modelée et couche de mousse mémoire 1 po sur l'ensemble du mobilier (autant fixe qu'inclinable); AJOUTEZ \$75/siège. Section allongée d'un item compte pour 1 siège & chaise longue pour 2 sièges.

Mécanisme motorisé inclinable ajoutez \$315/méc. Pour le SANS FIL (batterie) ajoutez \$625.

NB : 2 sièges inclinables SÉPARÉS par un COIN ou une TABLE ne peuvent pas ouvrir en même temps.

Description	L x P x H	Cuir						Tissu		
		10 Pony	20 Hugo Madras Softy	30 Empire Fantasy Illusion Lotus Tucson Utah Vintage Yukon	40 Elegance Princess Santiago Sensation Sunset Trina	50 Bull Cassiope Dublin	60 Caress	A	B COM	C
001 FAUTEUIL	43x40x30/39	3325	3525	3750	3940	4140	4315	2615	2715	2800
002 CAUSEUSE	66x40x30/39	4765	4975	5250	5475	5725	5965	3700	3840	3975
003 SOFA	90x40x30/39	5700	5990	6325	6640	6940	7240	4425	4615	4815
005 CHAISE LONGUE BRAS DROIT	34x62x30/39	3015	3165	3315	3465	3600	3765	2340	2450	2590
009 CAUSEUSE SANS BRAS	47x40x30/39	3315	3465	3640	3775	3925	4050	2515	2690	2825
011 CHAISE LONGUE BRAS GAUCHE	34x62x30/39	3015	3165	3315	3465	3600	3765	2340	2450	2590
012 CAUSEUSE BRAS GAUCHE	57x40x30/39	4025	4250	4465	4640	4840	5025	3115	3265	3400
017 FAUTEUIL DOUBLE	50x40x30/39	3515	3725	3950	4165	4350	4575	2740	2865	3000
021 SOFA APPARTEMENT SANS BRAS	61x40x30/39	3775	3965	4190	4350	4550	4775	2850	3025	3225
024 CAUSEUSE MODULAIRE ALLONGEE DROIT	89x40/44x30/39	5215	5540	5875	6200	6525	6865	3700	3875	4075
040 SOFA SANS BRAS	71x40x30/39	4265	4475	4675	4890	5125	5325	3265	3450	3650
041 FAUTEUIL INCLINABLE BRAS-G	34x40x30/39	2940	3065	3250	3390	3525	3675	2365	2450	2525
042 FAUTEUIL INCLINABLE BRAS-D	34x40x30/39	2940	3065	3250	3390	3525	3675	2365	2450	2525
043 FAUTEUIL INCLINABLE BERÇANT PIVOTANT	30 x 34 x 42	3615	3815	4040	4265	4465	4665	2890	2975	3065
044 FAUTEUIL INCLINABLE	43x40x30/39	3650	3840	4025	4250	4450	4625	2940	3025	3125
045 CAUSEUSE SANS BRAS ALLONGEE DROIT	68x40x30/39	3875	4090	4315	4525	4765	4940	2950	3100	3250
048 CAUSEUSE MODULAIRE ALLONGEE GAUCHE	89x40/44x30/39	5215	5540	5875	6200	6525	6865	3700	3875	4075
051 FAUTEUIL SANS BRAS	24x40x30/39	1915	2025	2125	2225	2340	2415	1440	1550	1640
052 SOFA BRAS GAUCHE	80x40x30/39	4975	5250	5515	5765	6025	6290	3840	4015	4240
053 SOFA BRAS DROIT	80x40x30/39	4975	5250	5515	5765	6025	6290	3840	4015	4240



## RODOLFO

Modèle avec appui-tête ajustable inclus (2 sur coin carré). Couture: French Stitch. En tissu, petit fil et en cuir gros fil plat. Coussins de siège et bras avec mousse mémoire. Items chaise longue dos inclinable avec mécanisme "Push Back". Porte-gobelet N/D avec ce modèle.

OPTIONS - Fournir DESSIN de votre config.:

Petit Bras 6 po : au même prix.

Patte (spécifiez couleur): Sur bras LARGE LG189 métal (noire ou chrome) ou LG187 bois. Sur PETIT bras: LG08 bois ou LG64 métal.

Table (#154): Spécifiez couleur du dessus de table en bois.

Faut. 043-163 : avec base en bois, ajoutez \$415 (spécifiez couleur).

Option PREMIUM (disponible seul. avec option MOTORISÉ): Repose-pied pleine jambe + rembourrage des sièges avec mousse modelée et couche de mousse mémoire 1 po sur l'ensemble du mobilier (autant fixe qu'inclinable); AJOUTEZ \$75/siège. Section allongée d'un item compte pour 1 siège & chaise longue pour 2 sièges.

Mécanisme motorisé inclinable ajoutez \$315/méc. Pour le SANS FIL (batterie) ajoutez \$625.

NB : 2 sièges inclinables SÉPARÉS par un COIN ou une TABLE ne peuvent pas ouvrir en même temps.

Description	L x P x H	Cuir						Tissu		
		10 Pony	20 Hugo Madras Softy	30 Empire Fantasy Illusion Lotus Tucson Utah Vintage Yukon	40 Elegance Princess Santiago Sensation Sunset Trina	50 Bull Cassiope Dublin	60 Caress	A	B COM	C
055 COIN CARRE	44x44x30/39	3440	3640	3840	4015	4240	4425	2650	2750	2865
056 FAUTEUIL BRAS DROIT	34x40x30/39	2625	2775	2940	3065	3240	3375	2040	2125	2225
057 FAUTEUIL BRAS GAUCHE	34x40x30/39	2625	2775	2940	3065	3240	3375	2040	2125	2225
061 CAUSEUSE BRAS DROIT	57x40x30/39	4025	4250	4465	4640	4840	5025	3115	3265	3400
071 FAUTEUIL INCLINABLE SANS BRAS	24x40x30/39	2225	2340	2425	2515	2625	2725	1775	1900	2040
086 CAUSEUSE SANS BRAS ALLONGEE GAUCHE	68x40x30/39	3875	4090	4315	4525	4765	4940	2950	3100	3250
088 FAUTEUIL SANS BRAS ALLONGE GAUCHE	45x40x30/39	2475	2650	2825	2975	3150	3300	1875	1965	2065
089 FAUTEUIL SANS BRAS ALLONGE DROIT	45x40x30/39	2475	2650	2825	2975	3150	3300	1875	1965	2065
095 SOFA APPARTEMENT	80x40x30/39	5190	5475	5790	6090	6375	6675	4000	4200	4350
096 SOFA APPARTEMENT BRAS GAUCHE	71x40x30/39	4490	4740	4975	5215	5465	5715	3440	3600	3790
097 SOFA APPARTEMENT BRAS DROIT	71x40x30/39	4490	4740	4975	5215	5465	5715	3440	3600	3790
124 POUF AVEC RANGEMENT	30x22x17	1300	1350	1425	1500	1565	1625	1090	1115	1150
154 TABLE REMBOURRÉE ANGULAIRE	7/34x32.5x19	1100	1165	1275	1325	1390	1440	940	975	1000
163 FAUT. DBL INCL. BERCANT PIVOTANT	33 x 34 x 42	3700	3940	4150	4340	4575	4790	2900	2990	3075
165 FAUTEUIL DOUBLE INCLINABLE	50x40x30/39	3840	4025	4275	4490	4675	4890	3065	3225	3325
167 SOFA APP. SANS BRAS ALLONGE GAUCHE	82x40x30/39	4325	4600	4865	5140	5390	5650	3290	3465	3650
168 SOFA APP. SANS BRAS ALLONGE DROIT	82x40x30/39	4325	4600	4865	5140	5390	5650	3290	3465	3650
169 FAUTEUIL DOUBLE INCLINABLE BRAS GAUCHE	41x40x30/39	3125	3290	3465	3640	3790	3950	2490	2625	2750
170 FAUTEUIL DOUBLE INCLINABLE BRAS DROIT	41x40x30/39	3125	3290	3465	3640	3790	3950	2490	2625	2750
171 FAUTEUIL DOUBLE INCLINABLE SANS BRAS	31x40x30/39	2415	2525	2700	2825	2950	3065	1900	2025	2125
173 CHAISE LONGUE DOUBLE BRAS GAUCHE	41x62x30/39	3290	3475	3700	3875	4075	4275	2525	2715	2865



## RODOLFO

Modèle avec appui-tête ajustable inclus (2 sur coin carré). Couture: French Stitch. En tissu, petit fil et en cuir gros fil plat. Coussins de siège et bras avec mousse mémoire. Items chaise longue dos inclinable avec mécanisme "Push Back". Porte-gobelet N/D avec ce modèle.

OPTIONS - Fournir DESSIN de votre config.:

Petit Bras 6 po : au même prix.

Patte (spécifiez couleur): Sur bras LARGE LG189 métal (noire ou chrome) ou LG187 bois. Sur PETIT bras: LG08 bois ou LG64 métal.

Table (#154): Spécifiez couleur du dessus de table en bois.

Faut. 043-163 : avec base en bois, ajoutez \$415 (spécifiez couleur).

Option PREMIUM (disponible seul. avec option MOTORISÉ): Repose-pied pleine jambe + rembourrage des sièges avec mousse modelée et couche de mousse mémoire 1 po sur l'ensemble du mobilier (autant fixe qu'inclinable); AJOUTEZ \$75/siège. Section allongée d'un item compte pour 1 siège & chaise longue pour 2 sièges.

Mécanisme motorisé inclinable ajoutez \$315/méc. Pour le SANS FIL (batterie) ajoutez \$625.

NB : 2 sièges inclinables SÉPARÉS par un COIN ou une TABLE ne peuvent pas ouvrir en même temps.

Description	L x P x H	Cuir						Tissu		
		10 Pony	20 Hugo Madras Softy	30 Empire Fantasy Illusion Lotus Tucson Utah Vintage Yukon	40 Elegance Princess Santiago Sensation Sunset Trina	50 Bull Cassiope Dublin	60 Caress	A	B COM	C
174 CHAISE LONGUE DOUBLE BRAS DROIT	41x62x30/39	3290	3475	3700	3875	4075	4275	2525	2715	2865
175 FAUTEUIL DOUBLE BRAS GAUCHE	41x40x30/39	2800	2965	3150	3300	3465	3640	2150	2315	2415
176 FAUTEUIL DOUBLE BRAS DROIT	41x40x30/39	2800	2965	3150	3300	3465	3640	2150	2315	2415
177 FAUTEUIL DOUBLE SANS BRAS	31x40x30/39	2090	2225	2375	2490	2625	2750	1575	1700	1815
178 FAUTEUIL DOUBLE SANS BRAS ALLONGE-G	52x40x30/39	2675	2840	3025	3225	3390	3565	2040	2150	2315
179 FAUTEUIL DOUBLE SANS BRAS ALLONGE-D	52x40x30/39	2675	2840	3025	3225	3390	3565	2040	2150	2315
230 CHAISE LONGUE DOUBLE DOS INCL. BRAS-G	41x62x30/39	3640	3825	4015	4240	4425	4615	2800	2965	3125
231 CHAISE LONGUE DOUBLE DOS INCL. BRAS-D	41x62x30/39	3640	3825	4015	4240	4425	4615	2800	2965	3125
232 CHAISE LONGUE DOS INCLINABLE BRAS-G	34x62x30/39	3350	3500	3665	3815	3950	4090	2600	2725	2850
233 CHAISE LONGUE DOS INCLINABLE BRAS-D	34x62x30/39	3350	3500	3665	3815	3950	4090	2600	2725	2850
234 SOFA APP. MODULAIRE ALLONGE GAUCHE	96x40/44x30/39	5400	5725	6075	6390	6715	7040	3850	4075	4300
235 SOFA APP. MODULAIRE ALLONGE DROIT	96x40/44x30/39	5400	5725	6075	6390	6715	7040	3850	4075	4300
<b>CONFIGURATIONS</b>										
A CONFIG. (169-177-174)	113X62X30/39	8505	8990	9540	10005	10490	10975	6590	7040	7430
B CONFIG. (096-055-177-170)	115X116X30/39	13145	13895	14655	15360	16120	16840	10155	10675	11220
C CONFIG. (173-177-055-179)	116X96X30/39	11495	12180	12940	13605	14330	15015	8790	9315	9860
D CONFIG. (011-009-005)	115X62X30/39	9345	9795	10270	10705	11125	11580	7195	7590	8005
E CONFIG. (041-061)	91X40X30/39	6965	7315	7715	8030	8365	8700	5480	5715	5925
F CONFIG. (057-042)	66X40X30/39	5565	5840	6190	6455	6765	7050	4405	4575	4750
G CONFIG. (041-071-055-061)	102X101X30/39	12630	13295	13980	14560	15230	15850	9905	10365	10830



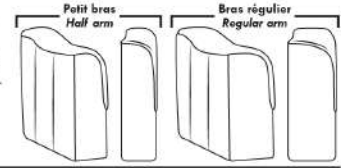

## LINEA 30

### Siège 30" de large | 30" Seat Width

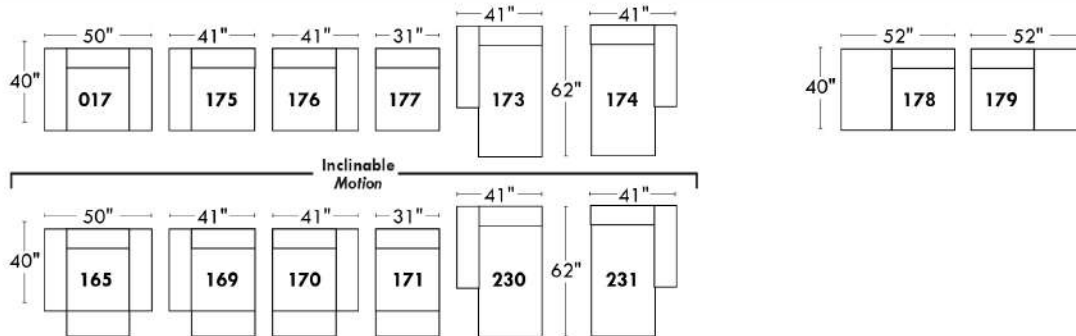
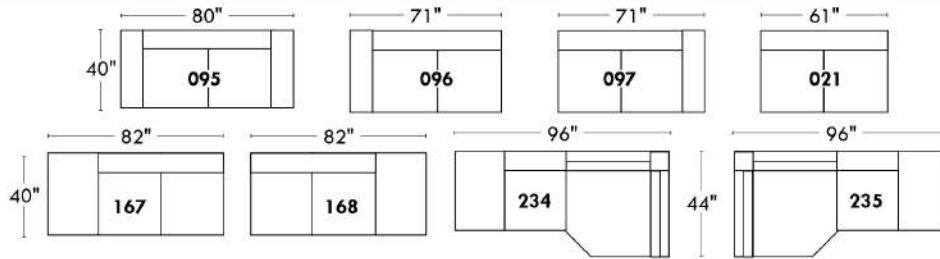

### Spécifications | Specifications

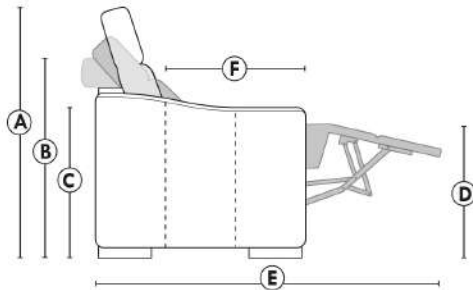

- Appui-tête levé / Headrest up
- Appui-tête baissé / Headrest down
- Complètement incliné / Fully reclined

- (A) Hauteur complète 39" / Total Height
- (B) Hauteur appui-tête baissé 30" / Height headrest down
- (C) Hauteur du bras 24" / Arm Height
- (D) Hauteur du siège 19,5" / Seat height
- (E) Profondeur incliné 63" / Depth fully reclined
- (F) Profondeur d'assise 20" / Seat depth

### Autres | Others

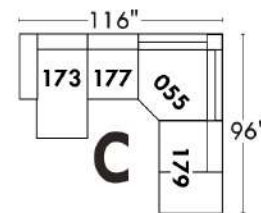
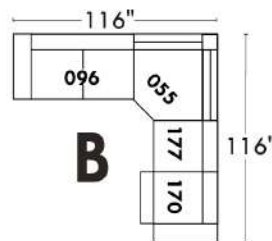
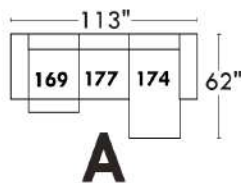
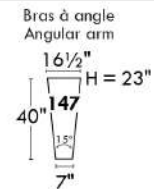
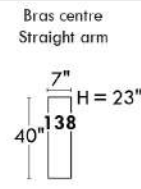
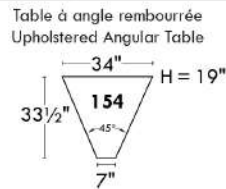
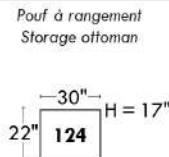
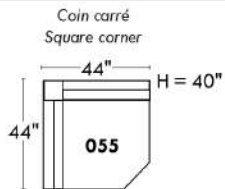

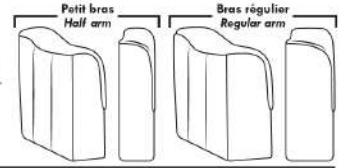

## LINEA 30

### Siège 23" de large | 23" Seat Width

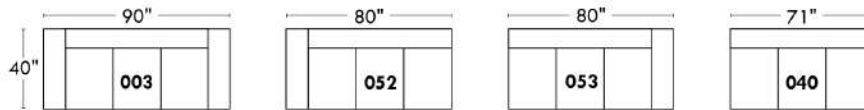
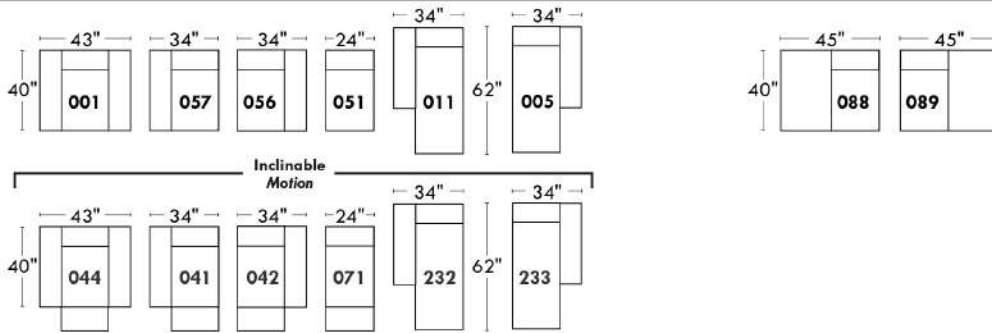
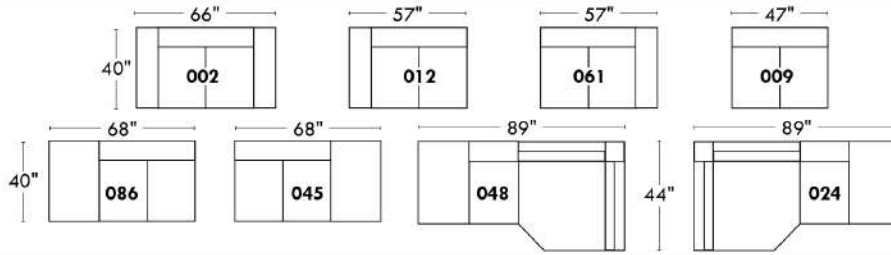

**Fauteuil berçant, pivotant et inclinable**  
**Swivel rocking motion chair**

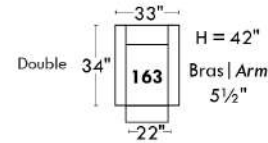
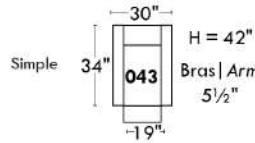

### Autres | Others

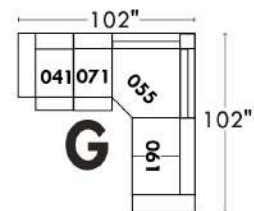
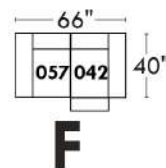
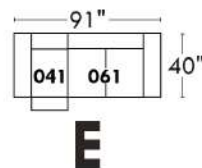
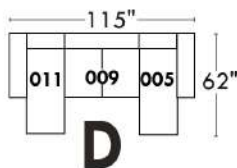
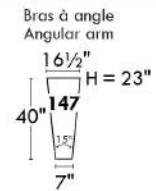
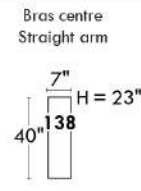
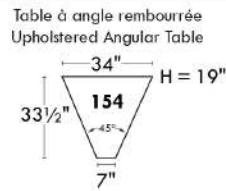
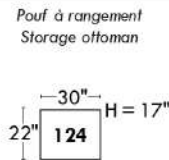
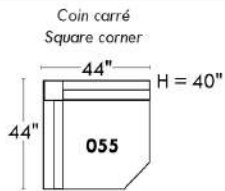

## SACHA

Modèle avec appui-tête ajustable inclus avec tous les items (2 sur coin carré). Appui-tête FIXE sur Centre Rond. Couture: Petit fil en tissu & en cuir. Fauteuils inclinables, berçants, pivotants (items 043 & 163 seulement): Coussin de siège avec mousse mémoire 1". Item chaise longue dos inclinable avec mécanisme "Push Back"; espace du mur: 10".

TISSU UNI RECOMMANDÉ.

OPTIONS - Fournir DESSIN de votre config.:

Petit Bras 6": au même prix.

Pattes (spécifiez couleur): Sur bras LARGE: LG106 bois. Sur PETIT bras: LG195 bois.

Choix de profondeur d'assise : 20" ou \*22". \*Le 22" N/D sur fauteuils #043 et #163.

Faut. 043-163 : avec base en bois, ajoutez \$415 (spécifiez couleur).

Option PREMIUM (disponible seul. avec l'option MOTORISÉ): Repose-pied pleine jambe + rembourrage des sièges avec mousse modelée et couche de mousse mémoire 1" sur l'ensemble du mobilier (autant fixe qu'inclinable); AJOUTEZ \$75/siège. Section allongée d'un item compte pour 1 siège & chaise longue pour 2 sièges.

Mécanisme motorisé inclinable avec bouton tactile ajoutez 315\$/méc. Pour le SANS FIL (batterie) ajoutez \$625/méc.

NB: 2 sièges inclinables SÉPARÉS par un centre rond ou un coin carré ne peuvent pas ouvrir en même temps.

Description	L x P x H	Cuir						Tissu		
		10 Pony	20 Hugo Madras Softy	30 Empire Fantasy Illusion Lotus Tucson Utah Vintage Yukon	40 Elegance Princess Santiago Sensation Sunset Trina	50 Bull Cassiope Dublin	60 Caress	A	B COM	C
001 FAUTEUIL	42X 40X33/40	3000	3200	3400	3590	3790	3975	2240	2350	2425
002 CAUSEUSE	65X40X33/40	4365	4625	4875	5140	5375	5615	3265	3400	3540
003 SOFA	89X40X33/40	5325	5640	5950	6265	6565	6875	3940	4140	4315
005 CHAISE LONGUE BRAS DROIT	33X62X33/40	2850	3000	3165	3300	3450	3590	2100	2240	2375
009 CAUSEUSE SANS BRAS	47X40X33/40	3265	3400	3565	3715	3850	3990	2400	2525	2700
011 CHAISE LONGUE BRAS GAUCHE	33X62X33/40	2850	3000	3165	3300	3450	3590	2100	2240	2375
012 CAUSEUSE BRAS GAUCHE	56X40X33/40	3825	4000	4240	4425	4615	4815	2840	2975	3125
017 FAUTEUIL DOUBLE	49X40X33/40	3225	3425	3650	3850	4050	4275	2375	2490	2625
021 SOFA APPARTEMENT SANS BRAS	61X40X33/40	3700	3875	4090	4290	4490	4665	2740	2925	3100
024 CAUSEUSE MODULAIRE ALLONGEE DROIT	89X40/44X33/40	5140	5440	5790	6115	6425	6750	3515	3715	3915
040 SOFA SANS BRAS	71X40X33/40	4190	4365	4615	4825	5025	5250	3115	3300	3500
041 FAUTEUIL INCLINABLE BRAS-G	33X40X33/40	2775	2925	3065	3240	3375	3515	2140	2240	2350
042 FAUTEUIL INCLINABLE BRAS-D	33X40X33/40	2775	2925	3065	3240	3375	3515	2140	2240	2350
043 FAUTEUIL INCLINABLE BERÇANT PIVOTANT	30x34x42	3615	3815	4040	4265	4465	4665	2890	2975	3065
044 FAUTEUIL INCLINABLE	42X40X33/40	3325	3525	3750	3940	4140	4315	2590	2690	2775
045 CAUSEUSE SANS BRAS ALLONGEE DROIT	68X40X33/40	3840	4025	4275	4490	4675	4890	2850	3000	3150
048 CAUSEUSE MODULAIRE ALLONGEE GAUCHE	89X40/44X33/40	5140	5440	5790	6115	6425	6750	3515	3715	3915
050 CENTRE ROND	49X49X33	2850	3040	3265	3450	3650	3840	2000	2100	2225

## SACHA

Modèle avec appui-tête ajustable inclus avec tous les items (2 sur coin carré). Appui-tête FIXE sur Centre Rond. Couture: Petit fil en tissu & en cuir. Fauteuils inclinables, berçants, pivotants (items 043 & 163 seulement): Coussin de siège avec mousse mémoire 1". Item chaise longue dos inclinable avec mécanisme "Push Back"; espace du mur: 10".

TISSU UNI RECOMMANDÉ.

OPTIONS - Fournir DESSIN de votre config.:

Petit Bras 6": au même prix.

Pattes (spécifiez couleur): Sur bras LARGE: LG106 bois. Sur PETIT bras: LG195 bois.

Choix de profondeur d'assise : 20" ou \*22". \*Le 22" N/D sur fauteuils #043 et #163.

Faut. 043-163 : avec base en bois, ajoutez \$415 (spécifiez couleur).

Option PREMIUM (disponible seul. avec l'option MOTORISÉ): Repose-pied pleine jambe + rembourrage des sièges avec mousse modelée et couche de mousse mémoire 1" sur l'ensemble du mobilier (autant fixe qu'inclinable); AJOUTEZ \$75/siège. Section allongée d'un item compte pour 1 siège & chaise longue pour 2 sièges.

Mécanisme motorisé inclinable avec bouton tactile ajoutez 315\$/méc. Pour le SANS FIL (batterie) ajoutez \$625/méc.

NB: 2 sièges inclinables SÉPARÉS par un centre rond ou un coin carré ne peuvent pas ouvrir en même temps.

Description	L x P x H	Cuir						Tissu		
		10 Pony	20 Hugo Madras Softy	30 Empire Fantasy Illusion Lotus Tucson Utah Vintage Yukon	40 Elegance Princess Santiago Sensation Sunset Trina	50 Bull Cassiope Dublin	60 Caress	A	B COM	C
051 FAUTEUIL SANS BRAS	24X40X33/40	1850	1950	2065	2150	2250	2365	1400	1500	1600
052 SOFA BRAS GAUCHE	80X40X33/40	4765	4990	5275	5525	5790	6065	3515	3715	3915
053 SOFA BRAS DROIT	80X40X33/40	4765	4990	5275	5525	5790	6065	3515	3715	3915
055 COIN CARRE	44X44X33/40	3375	3565	3775	3965	4165	4340	2515	2650	2750
056 FAUTEUIL BRAS DROIT	33X40X33/40	2425	2590	2740	2900	3025	3175	1815	1900	2000
057 FAUTEUIL BRAS GAUCHE	33X40X33/40	2425	2590	2740	2900	3025	3175	1815	1900	2000
061 CAUSEUSE BRAS DROIT	56X40X33/40	3825	4000	4240	4425	4615	4815	2840	2975	3125
071 FAUTEUIL INCLINABLE SANS BRAS	24X40X33/40	2190	2315	2400	2490	2600	2700	1725	1850	1990
086 CAUSEUSE SANS BRAS ALLONGEE GAUCHE	68X40X33/40	3840	4025	4275	4490	4675	4890	2850	3000	3150
088 FAUTEUIL SANS BRAS ALLONGE GAUCHE	45X40X33/40	2450	2615	2790	2950	3115	3275	1825	1915	2025
089 FAUTEUIL SANS BRAS ALLONGE DROIT	45X40X33/40	2450	2615	2790	2950	3115	3275	1825	1915	2025
095 SOFA APPARTEMENT	79X40X33/40	4840	5140	5425	5725	6000	6300	3575	3765	3940
096 SOFA APPARTEMENT BRAS GAUCHE	70X40X33/40	4265	4500	4775	4990	5250	5475	3175	3350	3525
097 SOFA APPARTEMENT BRAS DROIT	70X40X33/40	4265	4500	4775	4990	5250	5475	3175	3350	3525
124 POUF AVEC RANGEMENT	30X22X17	1300	1350	1425	1500	1565	1625	1090	1115	1150
163 FAUT. DBL INCL. BERÇANT PIVOTANT	33 x 34 x 42	3700	3940	4150	4340	4575	4790	2900	2990	3075
165 FAUTEUIL DOUBLE INCLINABLE	49X40X33/40	3525	3750	3965	4190	4365	4600	2715	2840	2965
167 SOFA APP. SANS BRAS ALLONGE GAUCHE	82X40X33/40	4275	4525	4815	5075	5325	5590	3200	3375	3540
168 SOFA APP. SANS BRAS ALLONGE DROIT	82X40X33/40	4275	4525	4815	5075	5325	5590	3200	3375	3540

## SACHA

Modèle avec appui-tête ajustable inclus avec tous les items (2 sur coin carré). Appui-tête FIXE sur Centre Rond. Couture: Petit fil en tissu & en cuir. Fauteuils inclinables, berçants, pivotants (items 043 & 163 seulement): Coussin de siège avec mousse mémoire 1". Item chaise longue dos inclinable avec mécanisme "Push Back"; espace du mur: 10".

TISSU UNI RECOMMANDÉ.

OPTIONS - Fournir DESSIN de votre config.:

Petit Bras 6": au même prix.

Pattes (spécifiez couleur): Sur bras LARGE: LG106 bois. Sur PETIT bras: LG195 bois.

Choix de profondeur d'assise : 20" ou \*22". \*Le 22" N/D sur fauteuils #043 et #163.

Faut. 043-163 : avec base en bois, ajoutez \$415 (spécifiez couleur).

Option PREMIUM (disponible seul. avec l'option MOTORISÉ): Repose-pied pleine jambe + rembourrage des sièges avec mousse modelée et couche de mousse mémoire 1" sur l'ensemble du mobilier (autant fixe qu'inclinable); AJOUTEZ \$75/siège. Section allongée d'un item compte pour 1 siège & chaise longue pour 2 sièges.

Mécanisme motorisé inclinable avec bouton tactile ajoutez 315\$/méc. Pour le SANS FIL (batterie) ajoutez \$625/méc.

NB: 2 sièges inclinables SÉPARÉS par un centre rond ou un coin carré ne peuvent pas ouvrir en même temps.

Description	L x P x H	Cuir						Tissu		
		10 Pony	20 Hugo Madras Softy	30 Empire Fantasy Illusion Lotus Tucson Utah Vintage Yukon	40 Elegance Princess Santiago Sensation Sunset Trina	50 Bull Cassiope Dublin	60 Caress	A	B COM	C
169 FAUTEUIL DOUBLE INCLINABLE BRAS GAUCHE	40X40X33/40	2965	3125	3300	3465	3640	3790	2315	2415	2525
170 FAUTEUIL DOUBLE INCLINABLE BRAS DROIT	40X40X33/40	2965	3125	3300	3465	3640	3790	2315	2415	2525
171 FAUTEUIL DOUBLE INCLINABLE SANS BRAS	31X40X33/40	2400	2500	2650	2750	2865	2975	1965	2090	2225
173 CHAISE LONGUE DOUBLE BRAS GAUCHE	40X62X33/40	3115	3300	3515	3715	3915	4090	2340	2500	2715
174 CHAISE LONGUE DOUBLE BRAS DROIT	40X62X33/40	3115	3300	3515	3715	3915	4090	2340	2500	2715
175 FAUTEUIL DOUBLE BRAS GAUCHE	40X40X33/40	2625	2790	2965	3125	3290	3450	1965	2090	2225
176 FAUTEUIL DOUBLE BRAS DROIT	40X40X33/40	2625	2790	2965	3125	3290	3450	1965	2090	2225
177 FAUTEUIL DOUBLE SANS BRAS	31X40X33/40	2065	2175	2325	2415	2515	2650	1540	1650	1800
178 FAUTEUIL DOUBLE SANS BRAS ALLONGE-G	52X40X33/40	2650	2825	3015	3200	3375	3540	1990	2100	2240
179 FAUTEUIL DOUBLE SANS BRAS ALLONGE-D	52X40X33/40	2650	2825	3015	3200	3375	3540	1990	2100	2240
230 CHAISE LONGUE DOUBLE DOS INCL. BRAS-G	40X62X33/40	3450	3650	3850	4025	4250	4450	2600	2790	2975
231 CHAISE LONGUE DOUBLE DOS INCL. BRAS-D	40X62X33/40	3450	3650	3850	4025	4250	4450	2600	2790	2975
232 CHAISE LONGUE DOS INCLINABLE BRAS-G	33X62X33/40	3200	3325	3500	3650	3790	3940	2375	2490	2625
233 CHAISE LONGUE DOS INCLINABLE BRAS-D	33X62X33/40	3200	3325	3500	3650	3790	3940	2375	2490	2625
234 SOFA APP. MODULAIRE ALLONGE GAUCHE	96X40/44X33/40	5325	5650	5975	6300	6640	6950	3715	3940	4165
235 SOFA APP. MODULAIRE ALLONGE DROIT	96X40/44X33/40	5325	5650	5975	6300	6640	6950	3715	3940	4165
<b>CONFIGURATIONS</b>										
A CONFIG. (169-177-174)	111X62X33/40	8145	8600	9140	9595	10070	10530	6195	6565	7040
B CONFIG. (96-55-177-170)	114X115X33/40	12670	13365	14175	14835	15570	16255	9545	10065	10600

## Liste de prix CDN

### SACHA

Description	L x P x H	Cuir						Tissu		
		10 Pony	20 Hugo Madras Softy	30 Empire Fantasy Illusion Lotus Tucson Utah Vintage Yukon	40 Elegance Princess Santiago Sensation Sunset Trina	50 Bull Cassiope Dublin	60 Caress	A	B COM	C
C CONFIG. (173-177-055-179)	115X96X33/40	11205	11865	12630	13295	13970	14620	8385	8900	9505
D CONFIG. (011-009-005)	113X62X33/40	8965	9400	9895	10315	10750	11170	6600	7005	7450
E CONFIG. (41-71-55-61)	101X100X33/40	12165	12805	13480	14120	14755	15370	9220	9715	10215
F CONFIG. (41-61)	89X40X33/40	6600	6925	7305	7665	7990	8330	4980	5215	5475
G CONFIG. (57-42)	66X40X33/40	5200	5515	5805	6140	6400	6690	3955	4140	4350

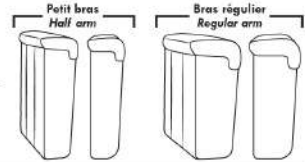

### Items avec siège de 30" | Items with 30" seat

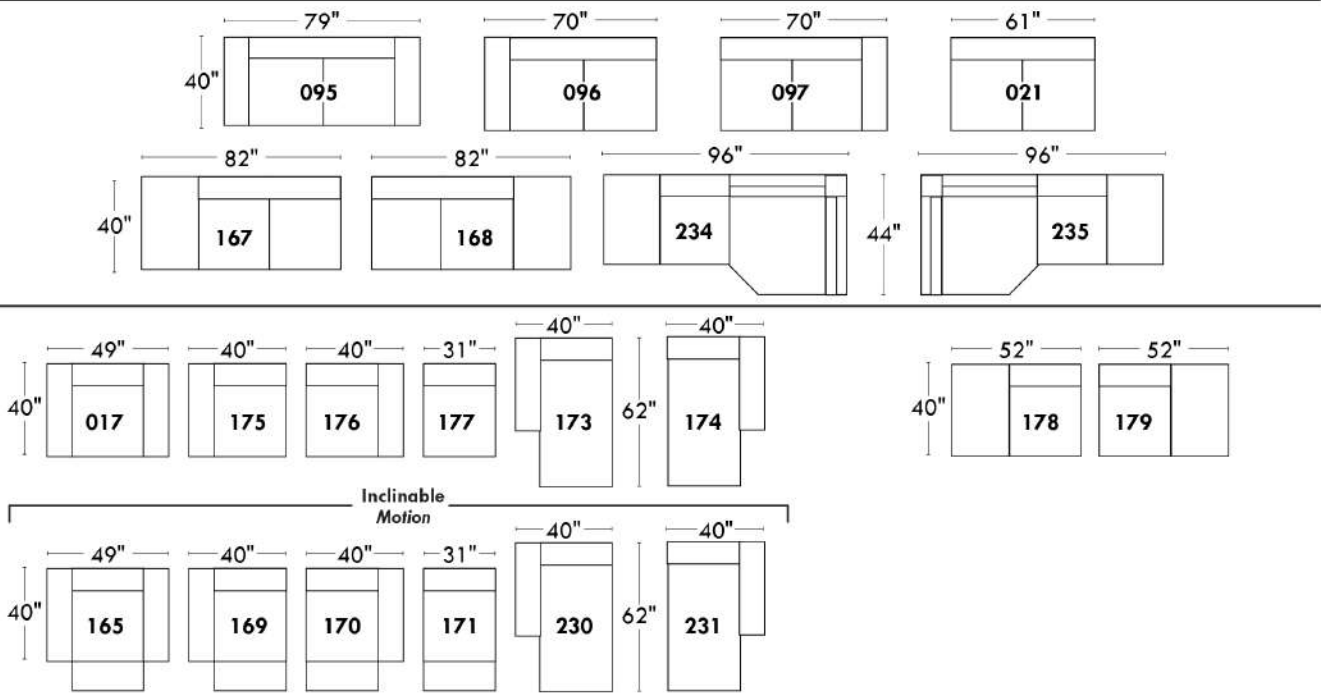

### Spécifications | Specifications

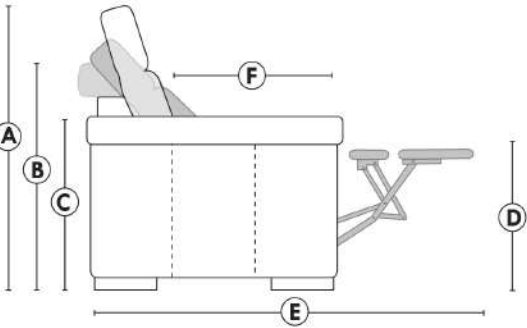

- Appui-tête levé / Headrest up
  - Appui-tête baissé / Headrest down
  - Complètement incliné / Fully reclined
- (A) Hauteur complète 40" / Total Height
  - (B) Hauteur appui-tête baissé 33" / Height headrest down
  - (C) Hauteur du bras 24" / Arm Height
  - (D) Hauteur du siège 19,5" / Seat height
  - (E) Profondeur incliné 65" / Depth fully reclined
  - (F) Profondeur d'assise 20" ou/ou 22" / Seat depth

### Autres | Others

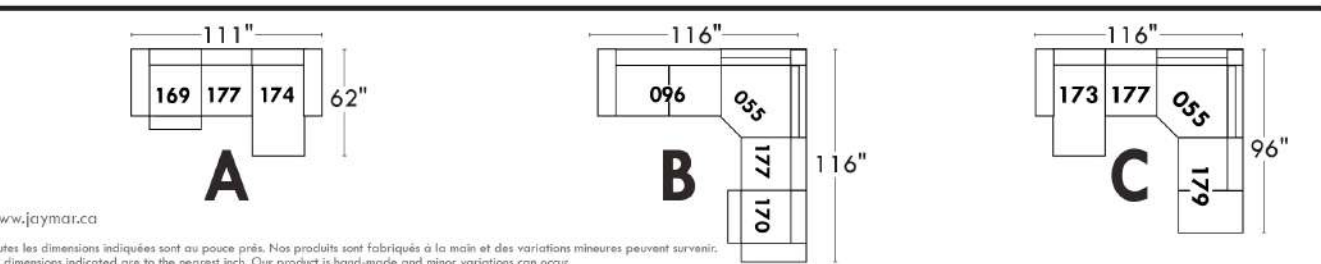
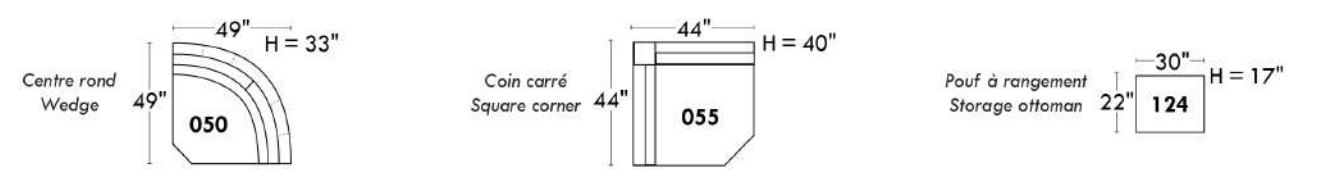

www.jaymar.ca  
 Toutes les dimensions indiquées sont au pouce près. Nos produits sont fabriqués à la main et des variations mineures peuvent survenir.  
 All dimensions indicated are to the nearest inch. Our product is hand-made and minor variations can occur.



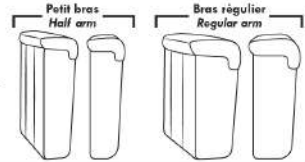

### Items avec siège de 23" | Items with 23" seat

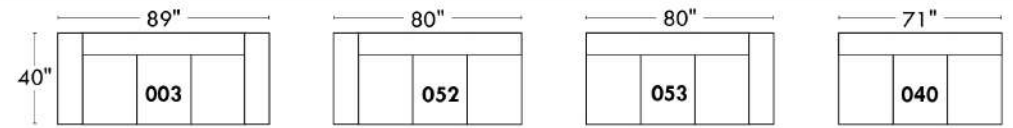
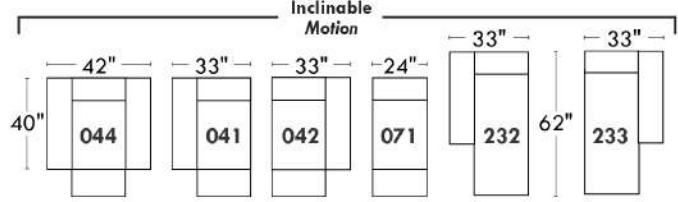
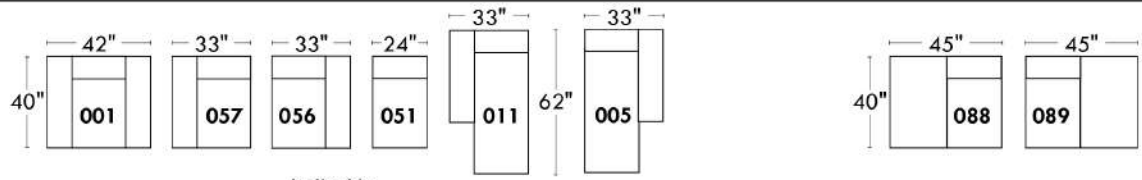
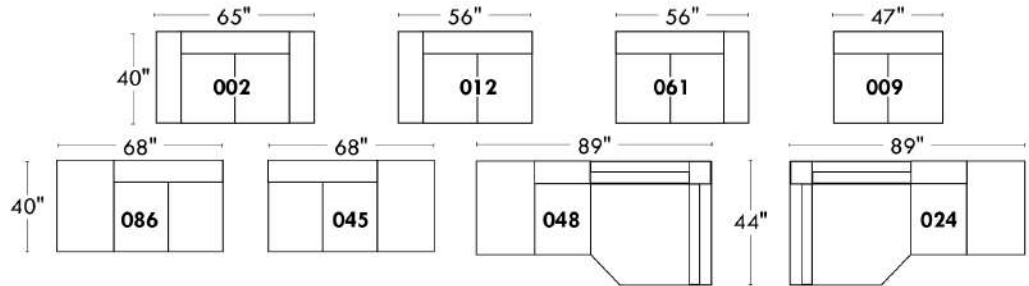

**Fauteuil berçant, pivotant et inclinable**  
*Swivel rocking motion chair*

Simple:

Double:

### Autres | Others

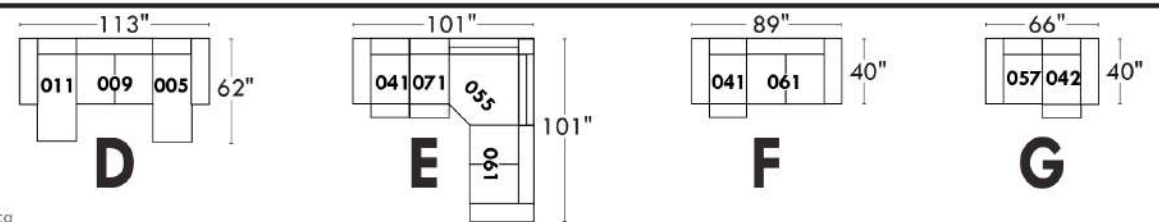
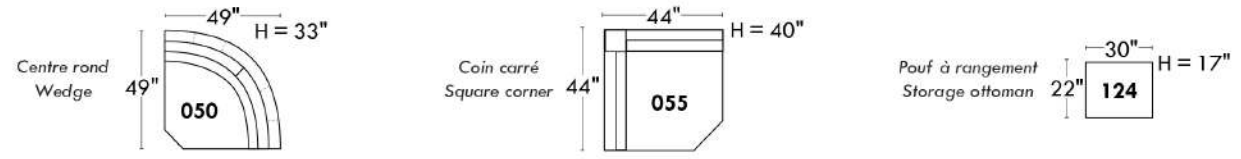

www.jaymar.ca  
 Toutes les dimensions indiquées sont au pouce près. Nos produits sont fabriqués à la main et des variations mineures peuvent survenir.  
 All dimensions indicated are to the nearest inch. Our product is hand-made and minor variations can occur.



## SAN FRANCISCO

**Caractéristiques:**

- Inclinable motorisé pleine jambe "à mécanisme \*protège-mur " (manuel n/d).
- Appui-tête ajustable manuel sur tous les items (fixe sur centre rond).
- Coussins de siège avec mousse modelée + 1" de mousse mémoire au-dessus.
- Couture: petit fil en tissu et gros fil plat en cuir.
- Chaises longues dos inclinables avec méc. "push back"; dégagement mural 10".

\*Exclus faut. 043 & 163 : Dégagement mural 16"

Note: 2 inclinables séparés par un coin ne peuvent pas ouvrir en même temps. Aucuns inclinables à côté du #155 Petit coin carré.

**OPTIONS**

- Motorisé sans fil (avec batterie): ajoutez \$315/mec.
- \*Appui-tête motorisé: ajoutez \$315 ch. (\*N/D sur items fixe ou chaise longue.)
- Choix de bras (LARGE ou PETIT de 6"): Patte sur bras LARGE: LG08 bois ou LG64 métal. PETIT bras 6": LG195 bois, métal N/D. Spécifiez couleur de pattes en bois.
- Profondeur d'assise : 20" ou \*22". \*Le 22" N/D sur fauteuils 043 & 163.
- Faut. 043-163: avec base en bois, ajoutez \$415 (spécifiez couleur).

**ACCESSOIRES (Seulement sur \*items 159-160-190) :**

- Ancrage \$90 ch | Tablette pivotante & porte verre à vin \$50 ch, porte tablette \$100 & lampe DEL \$125.
- Porte-Gobelet en métal : \$65 ch. (1 par item 160-190 & 2 côte à côte sur item 159). Spécifiez couleur Acier, Noir ou Or.
- \*RANGEMENTS 159-160-190 avec 2 prises USB/Élec. \*Items universels (sans les détails du bras), non finis sur les côtés, doivent être utilisés entre 2 sièges.

Description	L x P x H	Cuir						Tissu		
		10 Pony	20 Hugo Madras Softy	30 Empire Fantasy Illusion Lotus Tucson Utah Vintage Yukon	40 Elegance Princess Santiago Sensation Sunset Trina	50 Bull Cassiope Dublin	60 Caress	A	B COM	C
001 FAUTEUIL	45x40x33/40	3475	3675	3875	4075	4275	4475	2775	2850	2925
002 CAUSEUSE	68x40x33/40	4975	5215	5450	5690	5925	6165	3925	4075	4225
003 SOFA	92x40x33/40	6000	6315	6625	6940	7250	7565	4740	4925	5115
005 CHAISE LONGUE BRAS DROIT	35x62x33/40	3250	3390	3525	3665	3800	3940	2565	2675	2790
009 CAUSEUSE SANS BRAS	47x40x33/40	3490	3640	3790	3940	4090	4240	2700	2850	3000
011 CHAISE LONGUE BRAS GAUCHE	35x62x33/40	3250	3390	3525	3665	3800	3940	2565	2675	2790
012 CAUSEUSE BRAS GAUCHE	58x40x33/40	4275	4475	4675	4875	5075	5275	3350	3490	3625
017 FAUTEUIL DOUBLE	52x40x33/40	3650	3865	4075	4290	4500	4715	2890	3015	3140
021 SOFA APPARTEMENT SANS BRAS	61x40x33/40	3940	4150	4365	4575	4790	5000	3025	3200	3375
024 CAUSEUSE MODULAIRE ALLONGEE DROIT	89x40/44x33/40	5475	5815	6150	6490	6825	7165	3950	4150	4350
040 SOFA SANS BRAS	71x40x33/40	4515	4740	4965	5190	5415	5640	3515	3715	3915
041 FAUTEUIL INCLINABLE BRAS-G	35x40x33/40	3440	3575	3715	3850	3990	4125	2850	2940	3025
042 FAUTEUIL INCLINABLE BRAS-D	35x40x33/40	3440	3575	3715	3850	3990	4125	2850	2940	3025
043 FAUTEUIL INCLINABLE BERÇANT PIVOTANT	30x34x42	4075	4300	4525	4750	4975	5200	3350	3440	3525
044 FAUTEUIL INCLINABLE	45x40x33/40	4150	4325	4500	4675	4850	5025	3440	3515	3590
045 CAUSEUSE SANS BRAS ALLONGEE DROIT	68x40x33/40	4150	4340	4525	4715	4900	5090	3225	3365	3500

## SAN FRANCISCO

### Caractéristiques:

- Inclinable motorisé pleine jambe "à mécanisme \*protège-mur " (manuel n/d).
- Appui-tête ajustable manuel sur tous les items (fixe sur centre rond).
- Coussins de siège avec mousse modelée + 1" de mousse mémoire au-dessus.
- Couture: petit fil en tissu et gros fil plat en cuir.
- Chaises longues dos inclinables avec méc. "push back"; dégagement mural 10".

\*Exclus faut. 043 & 163 : Dégagement mural 16"

Note: 2 inclinables séparés par un coin ne peuvent pas ouvrir en même temps. Aucuns inclinables à côté du #155 Petit coin carré.

### OPTIONS

- Motorisé sans fil (avec batterie): ajoutez \$315/mec.
- \*Appui-tête motorisé: ajoutez \$315 ch. (\*N/D sur items fixe ou chaise longue.)
- Choix de bras (LARGE ou PETIT de 6"): Patte sur bras LARGE: LG08 bois ou LG64 métal. PETIT bras 6": LG195 bois, métal N/D. Spécifiez couleur de pattes en bois.
- Profondeur d'assise : 20" ou \*22". \*Le 22" N/D sur fauteuils 043 & 163.
- Faut. 043-163: avec base en bois, ajoutez \$415 (spécifiez couleur).

### ACCESSOIRES (Seulement sur \*items 159-160-190) :

- Ancrage \$90 ch | Tablette pivotante & porte verre à vin \$50 ch, porte tablette \$100 & lampe DEL \$125.
- Porte-Gobelet en métal : \$65 ch. (1 par item 160-190 & 2 côte à côte sur item 159). Spécifiez couleur Acier, Noir ou Or.
- \*RANGEMENTS 159-160-190 avec 2 prises USB/Élec. \*Items universels (sans les détails du bras), non finis sur les côtés, doivent être utilisés entre 2 sièges.

Description	L x P x H	Cuir						Tissu		
		10 Pony	20 Hugo Madras Softy	30 Empire Fantasy Illusion Lotus Tucson Utah Vintage Yukon	40 Elegance Princess Santiago Sensation Sunset Trina	50 Bull Cassiope Dublin	60 Caress	A	B COM	C
048 CAUSEUSE MODULAIRE ALLONGEE GAUCHE	89x40/44x33/40	5475	5815	6150	6490	6825	7165	3950	4150	4350
050 CENTRE ROND	49x49x33	3040	3240	3440	3640	3840	4040	2190	2300	2415
051 FAUTEUIL SANS BRAS	24x40x33/40	2000	2100	2200	2300	2400	2500	1540	1640	1740
052 SOFA BRAS GAUCHE	82x40x33/40	5300	5550	5800	6050	6300	6550	4150	4340	4525
053 SOFA BRAS DROIT	82x40x33/40	5300	5550	5800	6050	6300	6550	4150	4340	4525
055 COIN CARRE	44x44x33/40	3515	3725	3940	4150	4365	4575	2740	2840	2940
056 FAUTEUIL BRAS DROIT	35x40x33/40	2790	2915	3040	3165	3290	3415	2175	2275	2375
057 FAUTEUIL BRAS GAUCHE	35x40x33/40	2790	2915	3040	3165	3290	3415	2175	2275	2375
061 CAUSEUSE BRAS DROIT	58x40x33/40	4275	4475	4675	4875	5075	5275	3350	3490	3625
071 FAUTEUIL INCLINABLE SANS BRAS	24x40x33/40	2665	2775	2890	3000	3115	3225	2225	2340	2450
086 CAUSEUSE SANS BRAS ALLONGEE GAUCHE	68x40x33/40	4150	4340	4525	4715	4900	5090	3225	3365	3500
088 FAUTEUIL SANS BRAS ALLONGE GAUCHE	45x40x33/40	2650	2825	3000	3175	3350	3525	2040	2125	2215
089 FAUTEUIL SANS BRAS ALLONGE DROIT	45x40x33/40	2650	2825	3000	3175	3350	3525	2040	2125	2215
095 SOFA APPARTEMENT	82x40x33/40	5415	5715	6015	6315	6615	6915	4250	4440	4625
096 SOFA APPARTEMENT BRAS GAUCHE	72x40x33/40	4725	4965	5200	5440	5675	5915	3650	3840	4025
097 SOFA APPARTEMENT BRAS DROIT	72x40x33/40	4725	4965	5200	5440	5675	5915	3650	3840	4025
124 POUF AVEC RANGEMENT	30x22x17	1375	1425	1475	1525	1575	1625	1175	1225	1275

## SAN FRANCISCO

**Caractéristiques:**

- Inclinable motorisé pleine jambe "à mécanisme \*protège-mur " (manuel n/d).
- Appui-tête ajustable manuel sur tous les items (fixe sur centre rond).
- Coussins de siège avec mousse modelée + 1" de mousse mémoire au-dessus.
- Couture: petit fil en tissu et gros fil plat en cuir.
- Chaises longues dos inclinables avec méc. "push back"; dégagement mural 10".

\*Exclus faut. 043 & 163 : Dégagement mural 16"

Note: 2 inclinables séparés par un coin ne peuvent pas ouvrir en même temps. Aucuns inclinables à côté du #155 Petit coin carré.

**OPTIONS**

- Motorisé sans fil (avec batterie): ajoutez \$315/mec.
- \*Appui-tête motorisé: ajoutez \$315 ch. (\*N/D sur items fixe ou chaise longue.)
- Choix de bras (LARGE ou PETIT de 6"): Patte sur bras LARGE: LG08 bois ou LG64 métal. PETIT bras 6": LG195 bois, métal N/D. Spécifiez couleur de pattes en bois.
- Profondeur d'assise : 20" ou \*22". \*Le 22" N/D sur fauteuils 043 & 163.
- Faut. 043-163: avec base en bois, ajoutez \$415 (spécifiez couleur).

**ACCESSOIRES (Seulement sur \*items 159-160-190) :**

- Ancrage \$90 ch | Tablette pivotante & porte verre à vin \$50 ch, porte tablette \$100 & lampe DEL \$125.
- Porte-Gobelet en métal : \$65 ch. (1 par item 160-190 & 2 côte à côte sur item 159). Spécifiez couleur Acier, Noir ou Or.
- \*RANGEMENTS 159-160-190 avec 2 prises USB/Élec. \*Items universels (sans les détails du bras), non finis sur les côtés, doivent être utilisés entre 2 sièges.

Description	L x P x H	Cuir						Tissu		
		10 Pony	20 Hugo Madras Softy	30 Empire Fantasy Illusion Lotus Tucson Utah Vintage Yukon	40 Elegance Princess Santiago Sensation Sunset Trina	50 Bull Cassiope Dublin	60 Caress	A	B COM	C
155 PETIT COIN CARRE	40x40x33/40	3515	3725	3940	4150	4365	4575	2740	2840	2940
159 RANGEMENT À ANGLE	10/25x35x22	1375	1440	1500	1565	1625	1690	1050	1075	1100
160 RANGEMENT DROIT	10x35x22	1325	1390	1450	1515	1575	1640	1000	1025	1050
163 FAUT. DBL INCL. BERCANT PIVOTANT	33x34x42	4175	4415	4650	4890	5125	5365	3365	3450	3540
165 FAUTEUIL DOUBLE INCLINABLE	52x40x33/40	4325	4540	4750	4965	5175	5390	3575	3715	3850
167 SOFA APP. SANS BRAS ALLONGE GAUCHE	82x40x33/40	4600	4850	5100	5350	5600	5850	3540	3725	3915
168 SOFA APP. SANS BRAS ALLONGE DROIT	82x40x33/40	4600	4850	5100	5350	5600	5850	3540	3725	3915
169 FAUTEUIL DOUBLE INCLINABLE BRAS GAUCHE	42x40x33/40	3625	3790	3950	4115	4275	4440	2975	3140	3300
170 FAUTEUIL DOUBLE INCLINABLE BRAS DROIT	42x40x33/40	3625	3790	3950	4115	4275	4440	2975	3140	3300
171 FAUTEUIL DOUBLE INCLINABLE SANS BRAS	31x40x33/40	2850	2965	3075	3190	3300	3415	2340	2465	2590
173 CHAISE LONGUE DOUBLE BRAS GAUCHE	42x62x33/40	3515	3715	3915	4115	4315	4515	2775	2940	3100
174 CHAISE LONGUE DOUBLE BRAS DROIT	42x62x33/40	3515	3715	3915	4115	4315	4515	2775	2940	3100
175 FAUTEUIL DOUBLE BRAS GAUCHE	42x40x33/40	2940	3115	3290	3465	3640	3815	2315	2450	2590
176 FAUTEUIL DOUBLE BRAS DROIT	42x40x33/40	2940	3115	3290	3465	3640	3815	2315	2450	2590
177 FAUTEUIL DOUBLE SANS BRAS	31x40x33/40	2190	2315	2440	2565	2690	2815	1665	1775	1890
178 FAUTEUIL DOUBLE SANS BRAS ALLONGE-G	52x40x33/40	2840	3015	3190	3365	3540	3715	2225	2340	2450
179 FAUTEUIL DOUBLE SANS BRAS ALLONGE-D	52x40x33/40	2840	3015	3190	3365	3540	3715	2225	2340	2450

## SAN FRANCISCO

### Caractéristiques:

- Inclinable motorisé pleine jambe "à mécanisme \*protège-mur " (manuel n/d).
- Appui-tête ajustable manuel sur tous les items (fixe sur centre rond).
- Coussins de siège avec mousse modelée + 1" de mousse mémoire au-dessus.
- Couture: petit fil en tissu et gros fil plat en cuir.
- Chaises longues dos inclinables avec méc. "push back"; dégagement mural 10".

\*Exclus faut. 043 & 163 : Dégagement mural 16"

Note: 2 inclinables séparés par un coin ne peuvent pas ouvrir en même temps. Aucuns inclinables à côté du #155 Petit coin carré.

### OPTIONS

- Motorisé sans fil (avec batterie): ajoutez \$315/mec.
- \*Appui-tête motorisé: ajoutez \$315 ch. (\*N/D sur items fixe ou chaise longue.)
- Choix de bras (LARGE ou PETIT de 6"): Patte sur bras LARGE: LG08 bois ou LG64 métal. PETIT bras 6": LG195 bois, métal N/D. Spécifiez couleur de pattes en bois.
- Profondeur d'assise : 20" ou \*22". \*Le 22" N/D sur fauteuils 043 & 163.
- Faut. 043-163: avec base en bois, ajoutez \$415 (spécifiez couleur).

### ACCESSOIRES (Seulement sur \*items 159-160-190) :

- Ancrage \$90 ch | Tablette pivotante & porte verre à vin \$50 ch, porte tablette \$100 & lampe DEL \$125.
- Porte-Gobelet en métal : \$65 ch. (1 par item 160-190 & 2 côte à côte sur item 159). Spécifiez couleur Acier, Noir ou Or.
- \*RANGEMENTS 159-160-190 avec 2 prises USB/Élec. \*Items universels (sans les détails du bras), non finis sur les côtés, doivent être utilisés entre 2 sièges.

Description	L x P x H	Cuir						Tissu		
		10 Pony	20 Hugo Madras Softy	30 Empire Fantasy Illusion Lotus Tucson Utah Vintage Yukon	40 Elegance Princess Santiago Sensation Sunset Trina	50 Bull Cassiope Dublin	60 Caress	A	B COM	C
186 CAUS. SANS BRAS ALLONGEE RANGEMENT-G	68x40x33/40	4450	4640	4825	5015	5200	5390	3515	3665	3815
187 CAUS. SANS BRAS ALLONGEE RANGEMENT-D	68x40x33/40	4450	4640	4825	5015	5200	5390	3515	3665	3815
188 FAUT. SANS BRAS ALLONGE RANGEMENT-G	45x40x33/40	2950	3125	3300	3475	3650	3825	2340	2415	2490
189 FAUT. SANS BRAS ALLONGE RANGEMENT-D	45x40x33/40	2950	3125	3300	3475	3650	3825	2340	2415	2490
190 PETIT RANGEMENT À ANGLE	10/20x35x22	1325	1390	1450	1515	1575	1640	1000	1025	1050
221 FAUT. DBL SANS BRAS ALLONGE RANGEMENT-G	52x40x33/40	3140	3315	3490	3665	3840	4015	2515	2640	2765
222 FAUT. DBL SANS BRAS ALLONGE RANGEMENT-D	52x40x33/40	3140	3315	3490	3665	3840	4015	2515	2640	2765
223 SOFA APP SANS BRAS ALLONGE RANGEMENT-G	82x40x33/40	4890	5150	5415	5675	5940	6200	3840	4025	4215
224 SOFA APP SANS BRAS ALLONGE RANGEMENT-D	82x40x33/40	4890	5150	5415	5675	5940	6200	3840	4025	4215
230 CHAISE LONGUE DOUBLE DOS INCL. BRAS-G	42x62x33/40	3865	4050	4240	4425	4615	4800	3025	3200	3375
231 CHAISE LONGUE DOUBLE DOS INCL. BRAS-D	42x62x33/40	3865	4050	4240	4425	4615	4800	3025	3200	3375
232 CHAISE LONGUE DOS INCLINABLE BRAS-G	35x62x33/40	3575	3750	3925	4100	4275	4450	2840	2950	3065
233 CHAISE LONGUE DOS INCLINABLE BRAS-D	35x62x33/40	3575	3750	3925	4100	4275	4450	2840	2950	3065
234 SOFA APP. MODULAIRE ALLONGE GAUCHE	96x40/44x33/40	5665	5975	6290	6600	6915	7225	4125	4325	4525
235 SOFA APP. MODULAIRE ALLONGE DROIT	96x40/44x33/40	5665	5975	6290	6600	6915	7225	4125	4325	4525
<b>CONFIGURATIONS</b>										
A CONFIG (169-170)	84X40X40	7250	7580	7900	8230	8550	8880	5950	6280	6600

## Liste de prix CDN

### SAN FRANCISCO

Description	L x P x H	Cuir						Tissu		
		10 Pony	20 Hugo Madras Softy	30 Empire Fantasy Illusion Lotus Tucson Utah Vintage Yukon	40 Elegance Princess Santiago Sensation Sunset Trina	50 Bull Cassiope Dublin	60 Caress	A	B COM	C
B CONFIG (169-171-174)	115X62X40	9990	10470	10940	11420	11890	12370	8090	8545	8990
C CONFIG (096-055-171-170)	116X116X40	14715	15445	16165	16895	17615	18345	11705	12285	12855
D CONFIG (169-171-235)	116X96X40	12140	12730	13315	13905	14490	15080	9440	9930	10415
J CONFIG (041-042)	70X40X40	6880	7150	7430	7700	7980	8250	5700	5880	6050
K CONFIG (041-071-005)	94X62X40	9355	9740	10130	10515	10905	11290	7640	7955	8265
L CONFIG (012-055-071-042)	102X102X40	13895	14550	15220	15875	16545	17200	11165	11610	12040
M CONFIG (041-071-024)	103X89X40	11580	12165	12755	13340	13930	14515	9025	9430	9825

# SAN FRANCISCO

**OPTIMA**

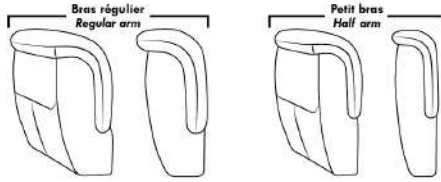

## Spécifications | Specifications

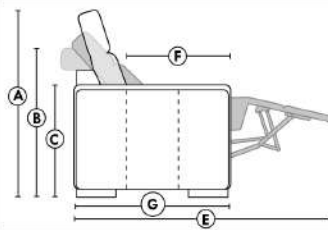

- Appui-tête levé / Headrest up
  - Appui-tête baissé / Headrest down
  - Complètement incliné / Fully reclined
- (A)** Hauteur complète 40" / Total Height  
**(B)** Hauteur appui-tête baissé 33" / Height headrest down  
**(C)** Hauteur du bras 25" / Arm Height  
**(D)** Hauteur du siège 19,5" / Seat height  
**(E)** Profondeur inclinée 65" / Depth fully reclined  
**(F)** Profondeur d'assise 20" ou/ou 22" / Seat depth  
**(G)** Profondeur appui-tête monté 36" / Depth with headrest up

### Siège 30" de large | 30" Seat Width

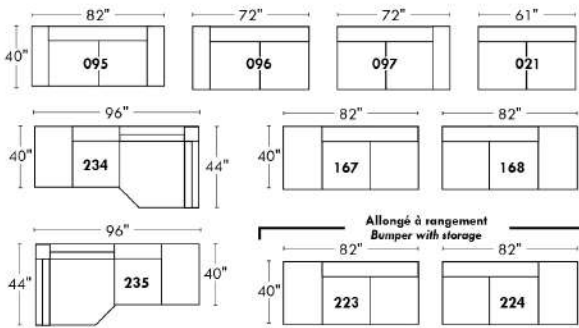

### Siège 23" de large | 23" Seat Width

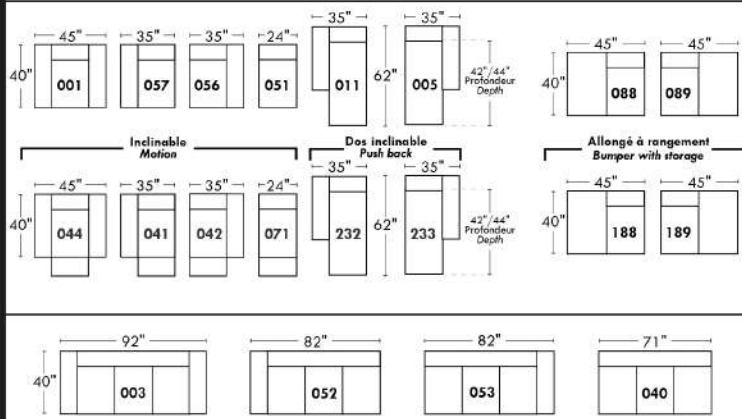
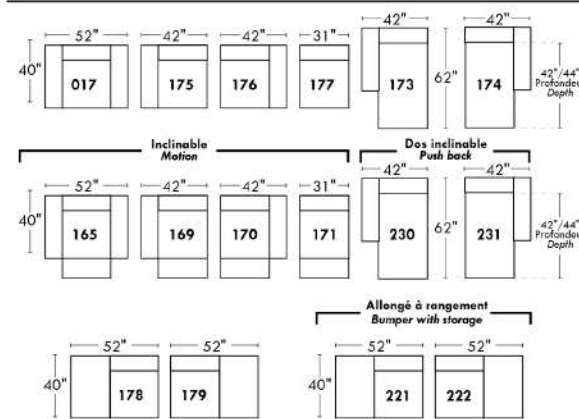
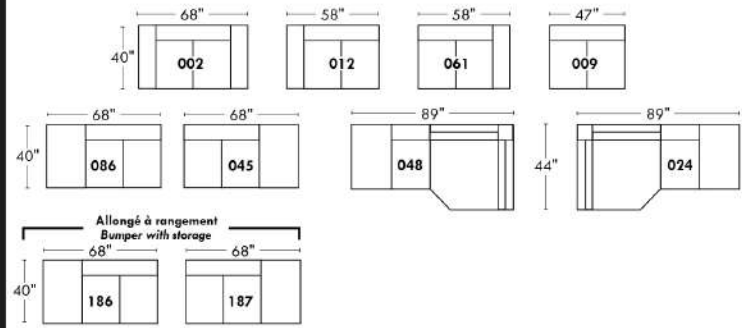

### Autres | Others

**Fauteuil berçant, pivotant et inclinable**

N'est pas un mécanisme protège-mur  
Dégagement mural: 16"

**Swivel, rocking motion chair**

Not a wall hugger mechanism  
Wall clearance: 16"

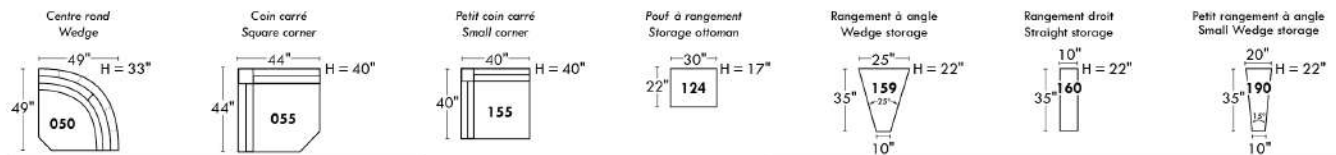
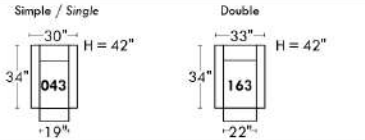

### 30" Populaires | Popular CONFIGURATIONS 23"

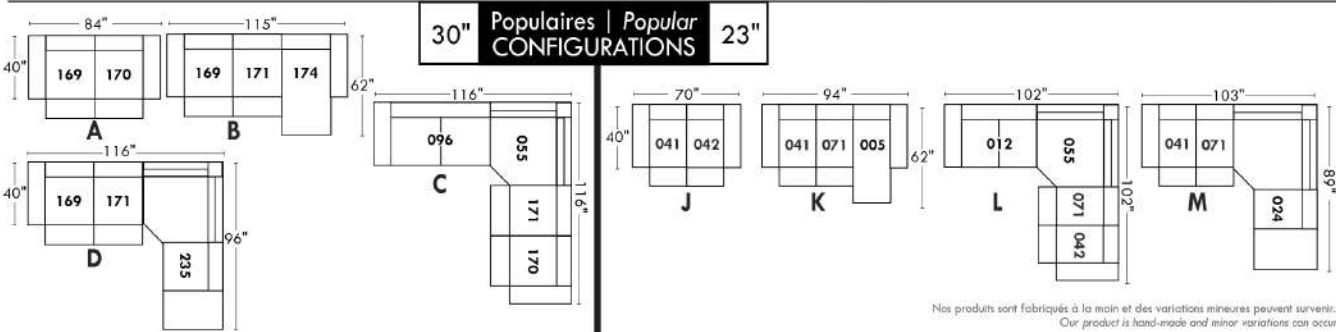

Nos produits sont fabriqués à la main et des variations mineures peuvent survenir.  
Our product is hand-made and minor variations can occur.

## Liste de prix CDN

### SCORPIO

COMBO: Recouvrement #2 sur les sièges seulement.  
EN TISSU il n'y a pas de coutures sur les dossiers et sièges.  
PATTE: LG82 métal  
COMBO:  
Recouvrement #1: Bras, extérieur et intérieur de dos.  
Recouvrement #2: Dessus et devant des coussins de sièges.  
1x PL.12 pour Sofa Apt et 1x PL.12 pour Causeuse.

Description	L x P x H	Cuir						Tissu		
		10 Pony	20 Hugo Madras Softy	30 Empire Fantasy Illusion Lotus Tucson Utah Vintage Yukon	40 Elegance Princess Santiago Sensation Sunset Trina	50 Bull Cassiope Dublin	60 Caress	A	B COM	C
001 FAUTEUIL	47X38X32	2840	3025	3225	3400	3600	3790	1965	2065	2215
002 CAUSEUSE	73X38X34	3975	4250	4500	4775	5015	5275	2840	3000	3150
006 POUF	25X25X18	1315	1375	1440	1515	1600	1650	1075	1100	1125
095 SOFA APPARTEMENT	88X38X34	4190	4450	4725	4965	5225	5465	3000	3150	3300

# SCORPIO



Hauteur de siège 18" | Hauteur devant bras 34" | Profondeur d'assise 21"  
Seat Height 18" | Arm Height 34" | Seat Depth 21"

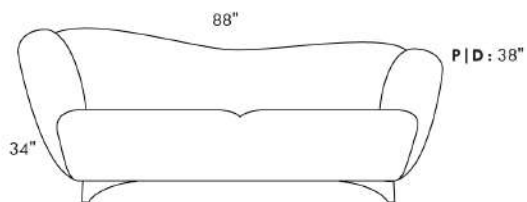

095\*

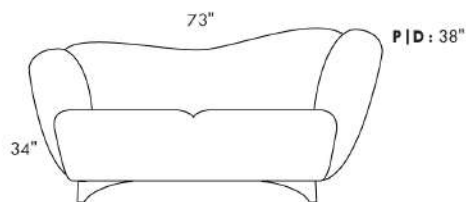

002\*

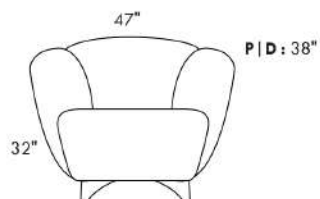

001

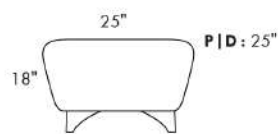

006

**\*COUSSIN DÉCORATIF INCLU\***  
**\*ARM BOLSTER INCLUDED\***

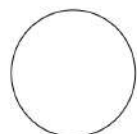

**PL12**

Diam.: 17"  
rond | round



## SEATTLE

### Caractéristiques:

Inclinable motorisé pleine jambe "à méc. \*protège-mur" (manuel n/d).

Appui-tête ajustable manuel sur tous les items (fixe sur centre rond).

Coussins de siège avec mousse modelée + 1" de mousse mémoire au-dessus; bras avec mousse mémoire.

Couture: petit fil en tissu et gros fil plat en cuir.

Chaises longues dos inclinables avec méc. "push back"; dégagement mural 10".

\*Exclus faut. 043 & 163 : Dégagement mural 16".

Note: 2 inclinables séparés par un coin ne peuvent pas ouvrir en même temps. Aucuns inclinables à côté du #155 Petit coin carré.

### OPTIONS

-Motorisé sans fil (batterie): ajoutez \$315/mec.

-\*Appui-tête motorisé: ajoutez \$315 ch. (\*N/D sur items fixe ou chaise longue.)

-Choix de bras (LARGE ou PETIT de 6"): Pattes sur bras LARGE: LG187 bois ou Métal: LG189 cyl. (noire ou chrome) ou LG64 (carré).

PETIT bras: LG08 bois ou Métal: LG196 cyl. (noire ou chrome) ou LG64 (carré). Spécifiez couleur.

-Profondeur d'assise : 20" ou \*22". \*Le 22" N/D sur faut. 043 & 163.

-Faut. 043-163: base en bois, ajoutez \$415; spécifiez couleur.

### ACCESSOIRES (n/d sur petit bras de 6 po)

-Ancrage \$90 ch | Tablette pivotante & porte verre à vin \$50 ch, Porte tablette \$100 & Lampe DEL \$125.

-Porte-Gobelet en métal : \$65 ch. (1 par bras/item 160-190 & 2 côte à côte sur item 159). Spécifiez couleur Acier, Noir ou Or.

-\*RANGEMENTS 159-160-190 avec 2 prises USB/Élec. \*Items universels, non finis sur les côtés, doivent être utilisés entre 2 sièges.

Description	L x P x H	Cuir						Tissu		
		10 Pony	20 Hugo Madras Softy	30 Empire Fantasy Illusion Lotus Tucson Utah Vintage Yukon	40 Elegance Princess Santiago Sensation Sunset Trina	50 Bull Cassiope Dublin	60 Caress	A	B COM	C
001 FAUTEUIL	42x40x33/40	3475	3675	3875	4075	4275	4475	2775	2850	2925
002 CAUSEUSE	65x40x33/40	4975	5215	5450	5690	5925	6165	3925	4075	4225
003 SOFA	89x40x33/40	6000	6315	6625	6940	7250	7565	4740	4925	5115
005 CHAISE LONGUE BRAS DROIT	33x62x33/40	3250	3390	3525	3665	3800	3940	2565	2675	2790
009 CAUSEUSE SANS BRAS	47x40x33/40	3490	3640	3790	3940	4090	4240	2700	2850	3000
011 CHAISE LONGUE BRAS GAUCHE	33x62x33/40	3250	3390	3525	3665	3800	3940	2565	2675	2790
012 CAUSEUSE BRAS GAUCHE	56x40x33/40	4275	4475	4675	4875	5075	5275	3350	3490	3625
017 FAUTEUIL DOUBLE	49x40x33/40	3650	3865	4075	4290	4500	4715	2890	3015	3140
021 SOFA APPARTEMENT SANS BRAS	61x40x33/40	3940	4150	4365	4575	4790	5000	3025	3200	3375
024 CAUSEUSE MODULAIRE ALLONGEE DROIT	89x40/44x33/40	5475	5815	6150	6490	6825	7165	3950	4150	4350
040 SOFA SANS BRAS	71x40x33/40	4515	4740	4965	5190	5415	5640	3515	3715	3915
041 FAUTEUIL INCLINABLE BRAS-G	33x40x33/40	3440	3575	3715	3850	3990	4125	2850	2940	3025
042 FAUTEUIL INCLINABLE BRAS-D	33x40x33/40	3440	3575	3715	3850	3990	4125	2850	2940	3025
043 FAUTEUIL INCLINABLE BERÇANT PIVOTANT	30x34x42	4075	4300	4525	4750	4975	5200	3350	3440	3525
044 FAUTEUIL INCLINABLE	42x40x33/40	4150	4325	4500	4675	4850	5025	3440	3515	3590
045 CAUSEUSE SANS BRAS ALLONGEE DROIT	68x40x33/40	4150	4340	4525	4715	4900	5090	3225	3365	3500
048 CAUSEUSE MODULAIRE ALLONGEE GAUCHE	89x40/44x33/40	5475	5815	6150	6490	6825	7165	3950	4150	4350

## SEATTLE

### Caractéristiques:

Inclinable motorisé pleine jambe "à méc. \*protège-mur" (manuel n/d).

Appui-tête ajustable manuel sur tous les items (fixe sur centre rond).

Coussins de siège avec mousse modelée + 1" de mousse mémoire au-dessus; bras avec mousse mémoire.

Couture: petit fil en tissu et gros fil plat en cuir.

Chaises longues dos inclinables avec méc. "push back"; dégagement mural 10".

\*Exclus faut. 043 & 163 : Dégagement mural 16".

Note: 2 inclinables séparés par un coin ne peuvent pas ouvrir en même temps. Aucuns inclinables à côté du #155 Petit coin carré.

### OPTIONS

-Motorisé sans fil (batterie): ajoutez \$315/mec.

-\*Appui-tête motorisé: ajoutez \$315 ch. (\*N/D sur items fixe ou chaise longue.)

-Choix de bras (LARGE ou PETIT de 6"): Pattes sur bras LARGE: LG187 bois ou Métal: LG189 cyl. (noire ou chrome) ou LG64 (carré).

PETIT bras: LG08 bois ou Métal: LG196 cyl. (noire ou chrome) ou LG64 (carré). Spécifiez couleur.

-Profondeur d'assise : 20" ou \*22". \*Le 22" N/D sur faut. 043 & 163.

-Faut. 043-163: base en bois, ajoutez \$415; spécifiez couleur.

### ACCESSOIRES (n/d sur petit bras de 6 po)

-Ancrage \$90 ch | Tablette pivotante & porte verre à vin \$50 ch, Porte tablette \$100 & Lampe DEL \$125.

-Porte-Gobelet en métal : \$65 ch. (1 par bras/item 160-190 & 2 côte à côte sur item 159). Spécifiez couleur Acier, Noir ou Or.

-\*RANGEMENTS 159-160-190 avec 2 prises USB/Élec. \*Items universels, non finis sur les côtés, doivent être utilisés entre 2 sièges.

Description	L x P x H	Cuir						Tissu		
		10 Pony	20 Hugo Madras Softy	30 Empire Fantasy Illusion Lotus Tucson Utah Vintage Yukon	40 Elegance Princess Santiago Sensation Sunset Trina	50 Bull Cassiope Dublin	60 Caress	A	B COM	C
050 CENTRE ROND	49x49x33	3040	3240	3440	3640	3840	4040	2190	2300	2415
051 FAUTEUIL SANS BRAS	24x40x33/40	2000	2100	2200	2300	2400	2500	1540	1640	1740
052 SOFA BRAS GAUCHE	80x40x33/40	5300	5550	5800	6050	6300	6550	4150	4340	4525
053 SOFA BRAS DROIT	80x40x33/40	5300	5550	5800	6050	6300	6550	4150	4340	4525
055 COIN CARRE	44x44x33/40	3515	3725	3940	4150	4365	4575	2740	2840	2940
056 FAUTEUIL BRAS DROIT	33x40x33/40	2790	2915	3040	3165	3290	3415	2175	2275	2375
057 FAUTEUIL BRAS GAUCHE	33x40x33/40	2790	2915	3040	3165	3290	3415	2175	2275	2375
061 CAUSEUSE BRAS DROIT	56x40x33/40	4275	4475	4675	4875	5075	5275	3350	3490	3625
071 FAUTEUIL INCLINABLE SANS BRAS	24x40x33/40	2665	2775	2890	3000	3115	3225	2225	2340	2450
086 CAUSEUSE SANS BRAS ALLONGEE GAUCHE	68x40x33/40	4150	4340	4525	4715	4900	5090	3225	3365	3500
088 FAUTEUIL SANS BRAS ALLONGE GAUCHE	45x40x33/40	2650	2825	3000	3175	3350	3525	2040	2125	2215
089 FAUTEUIL SANS BRAS ALLONGE DROIT	45x40x33/40	2650	2825	3000	3175	3350	3525	2040	2125	2215
095 SOFA APPARTEMENT	79x40x33/40	5415	5715	6015	6315	6615	6915	4250	4440	4625
096 SOFA APPARTEMENT BRAS GAUCHE	70x40x33/40	4725	4965	5200	5440	5675	5915	3650	3840	4025
097 SOFA APPARTEMENT BRAS DROIT	70x40x33/40	4725	4965	5200	5440	5675	5915	3650	3840	4025
124 POUF AVEC RANGEMENT	30x22x17	1375	1425	1475	1525	1575	1625	1175	1225	1275
155 PETIT COIN CARRE	40x40x33/40	3515	3725	3940	4150	4365	4575	2740	2840	2940
159 RANGEMENT À ANGLE	10/25x35x22	1375	1440	1500	1565	1625	1690	1050	1075	1100

## SEATTLE

### Caractéristiques:

Inclinable motorisé pleine jambe "à méc. \*protège-mur" (manuel n/d).

Appui-tête ajustable manuel sur tous les items (fixe sur centre rond).

Coussins de siège avec mousse modelée + 1" de mousse mémoire au-dessus; bras avec mousse mémoire.

Couture: petit fil en tissu et gros fil plat en cuir.

Chaises longues dos inclinables avec méc. "push back"; dégagement mural 10".

\*Exclus faut. 043 & 163 : Dégagement mural 16".

Note: 2 inclinables séparés par un coin ne peuvent pas ouvrir en même temps. Aucuns inclinables à côté du #155 Petit coin carré.

### OPTIONS

-Motorisé sans fil (batterie): ajoutez \$315/mec.

-\*Appui-tête motorisé: ajoutez \$315 ch. (\*N/D sur items fixe ou chaise longue.)

-Choix de bras (LARGE ou PETIT de 6"): Pattes sur bras LARGE: LG187 bois ou Métal: LG189 cyl. (noire ou chrome) ou LG64 (carré).

PETIT bras: LG08 bois ou Métal: LG196 cyl. (noire ou chrome) ou LG64 (carré). Spécifiez couleur.

-Profondeur d'assise : 20" ou \*22". \*Le 22" N/D sur faut. 043 & 163.

-Faut. 043-163: base en bois, ajoutez \$415; spécifiez couleur.

### ACCESSOIRES (n/d sur petit bras de 6 po)

-Ancrage \$90 ch | Tablette pivotante & porte verre à vin \$50 ch, Porte tablette \$100 & Lampe DEL \$125.

-Porte-Gobelet en métal : \$65 ch. (1 par bras/item 160-190 & 2 côte à côte sur item 159). Spécifiez couleur Acier, Noir ou Or.

-\*RANGEMENTS 159-160-190 avec 2 prises USB/Élec. \*Items universels, non finis sur les côtés, doivent être utilisés entre 2 sièges.

Description	L x P x H	Cuir						Tissu		
		10 Pony	20 Hugo Madras Softy	30 Empire Fantasy Illusion Lotus Tucson Utah Vintage Yukon	40 Elegance Princess Santiago Sensation Sunset Trina	50 Bull Cassiope Dublin	60 Caress	A	B COM	C
160 RANGEMENT DROIT	10x35x22	1325	1390	1450	1515	1575	1640	1000	1025	1050
163 FAUT. DBL INCL. BERCANT PIVOTANT	33x34x42	4175	4415	4650	4890	5125	5365	3365	3450	3540
165 FAUTEUIL DOUBLE INCLINABLE	49x40x33/40	4325	4540	4750	4965	5175	5390	3575	3715	3850
167 SOFA APP. SANS BRAS ALLONGE GAUCHE	82x40x33/40	4600	4850	5100	5350	5600	5850	3540	3725	3915
168 SOFA APP. SANS BRAS ALLONGE DROIT	82x40x33/40	4600	4850	5100	5350	5600	5850	3540	3725	3915
169 FAUTEUIL DOUBLE INCLINABLE BRAS GAUCHE	40x40x33/40	3625	3790	3950	4115	4275	4440	2975	3140	3300
170 FAUTEUIL DOUBLE INCLINABLE BRAS DROIT	40x40x33/40	3625	3790	3950	4115	4275	4440	2975	3140	3300
171 FAUTEUIL DOUBLE INCLINABLE SANS BRAS	31x40x33/40	2850	2965	3075	3190	3300	3415	2340	2465	2590
173 CHAISE LONGUE DOUBLE BRAS GAUCHE	40x62x33/40	3515	3715	3915	4115	4315	4515	2775	2940	3100
174 CHAISE LONGUE DOUBLE BRAS DROIT	40x62x33/40	3515	3715	3915	4115	4315	4515	2775	2940	3100
175 FAUTEUIL DOUBLE BRAS GAUCHE	40x40x33/40	2940	3115	3290	3465	3640	3815	2315	2450	2590
176 FAUTEUIL DOUBLE BRAS DROIT	40x40x33/40	2940	3115	3290	3465	3640	3815	2315	2450	2590
177 FAUTEUIL DOUBLE SANS BRAS	31x40x33/40	2190	2315	2440	2565	2690	2815	1665	1775	1890
178 FAUTEUIL DOUBLE SANS BRAS ALLONGE-G	52x40x33/40	2840	3015	3190	3365	3540	3715	2225	2340	2450
179 FAUTEUIL DOUBLE SANS BRAS ALLONGE-D	52x40x33/40	2840	3015	3190	3365	3540	3715	2225	2340	2450
186 CAUS. SANS BRAS ALLONGEE RANGEMENT-G	68x40x33/40	4450	4640	4825	5015	5200	5390	3515	3665	3815
187 CAUS. SANS BRAS ALLONGEE RANGEMENT-D	68x40x33/40	4450	4640	4825	5015	5200	5390	3515	3665	3815
188 FAUT. SANS BRAS ALLONGE RANGEMENT-G	45x40x33/40	2950	3125	3300	3475	3650	3825	2340	2415	2490

## SEATTLE

### Caractéristiques:

Inclinable motorisé pleine jambe "à méc. \*protège-mur" (manuel n/d).

Appui-tête ajustable manuel sur tous les items (fixe sur centre rond).

Coussins de siège avec mousse modelée + 1" de mousse mémoire au-dessus; bras avec mousse mémoire.

Couture: petit fil en tissu et gros fil plat en cuir.

Chaises longues dos inclinables avec méc. "push back"; dégagement mural 10".

\*Exclus faut. 043 & 163 : Dégagement mural 16".

Note: 2 inclinables séparés par un coin ne peuvent pas ouvrir en même temps. Aucuns inclinables à côté du #155 Petit coin carré.

### OPTIONS

-Motorisé sans fil (batterie): ajoutez \$315/mec.

-\*Appui-tête motorisé: ajoutez \$315 ch. (\*N/D sur items fixe ou chaise longue.)

-Choix de bras (LARGE ou PETIT de 6"): Pattes sur bras LARGE: LG187 bois ou Métal: LG189 cyl. (noire ou chrome) ou LG64 (carré).

PETIT bras: LG08 bois ou Métal: LG196 cyl. (noire ou chrome) ou LG64 (carré). Spécifiez couleur.

-Profondeur d'assise : 20" ou \*22". \*Le 22" N/D sur faut. 043 & 163.

-Faut. 043-163: base en bois, ajoutez \$415; spécifiez couleur.

### ACCESSOIRES (n/d sur petit bras de 6 po)

-Ancrage \$90 ch | Tablette pivotante & porte verre à vin \$50 ch, Porte tablette \$100 & Lampe DEL \$125.

-Porte-Gobelet en métal : \$65 ch. (1 par bras/item 160-190 & 2 côte à côte sur item 159). Spécifiez couleur Acier, Noir ou Or.

-\*RANGEMENTS 159-160-190 avec 2 prises USB/Élec. \*Items universels, non finis sur les côtés, doivent être utilisés entre 2 sièges.

Description	L x P x H	Cuir						Tissu		
		10 Pony	20 Hugo Madras Softy	30 Empire Fantasy Illusion Lotus Tucson Utah Vintage Yukon	40 Elegance Princess Santiago Sensation Sunset Trina	50 Bull Cassiope Dublin	60 Caress	A	B COM	C
189 FAUT. SANS BRAS ALLONGE RANGEMENT-D	45x40x33/40	2950	3125	3300	3475	3650	3825	2340	2415	2490
190 PETIT RANGEMENT À ANGLE	10/20x35x22	1325	1390	1450	1515	1575	1640	1000	1025	1050
221 FAUT. DBL SANS BRAS ALLONGE RANGEMENT-G	52x40x33/40	3140	3315	3490	3665	3840	4015	2515	2640	2765
222 FAUT. DBL SANS BRAS ALLONGE RANGEMENT-D	52x40x33/40	3140	3315	3490	3665	3840	4015	2515	2640	2765
223 SOFA APP SANS BRAS ALLONGE RANGEMENT-G	82x40x33/40	4890	5150	5415	5675	5940	6200	3840	4025	4215
224 SOFA APP SANS BRAS ALLONGE RANGEMENT-D	82x40x33/40	4890	5150	5415	5675	5940	6200	3840	4025	4215
230 CHAISE LONGUE DOUBLE DOS INCL. BRAS-G	40x62x33/40	3865	4050	4240	4425	4615	4800	3025	3200	3375
231 CHAISE LONGUE DOUBLE DOS INCL. BRAS-D	40x62x33/40	3865	4050	4240	4425	4615	4800	3025	3200	3375
232 CHAISE LONGUE DOS INCLINABLE BRAS-G	33x62x33/40	3575	3750	3925	4100	4275	4450	2840	2950	3065
233 CHAISE LONGUE DOS INCLINABLE BRAS-D	33x62x33/40	3575	3750	3925	4100	4275	4450	2840	2950	3065
234 SOFA APP. MODULAIRE ALLONGE GAUCHE	96x40/44x33/40	5665	5975	6290	6600	6915	7225	4125	4325	4525
235 SOFA APP. MODULAIRE ALLONGE DROIT	96x40/44x33/40	5665	5975	6290	6600	6915	7225	4125	4325	4525
<b>CONFIGURATIONS</b>										
A CONFIG (169-170)	80X40X40	7250	7580	7900	8230	8550	8880	5950	6280	6600
B CONFIG (169-171-174)	111X62X40	9990	10470	10940	11420	11890	12370	8090	8545	8990
C CONFIG (096-055-171-170)	115X115X40	14715	15445	16165	16895	17615	18345	11705	12285	12855
D CONFIG (169-171-235)	115X96X50	12140	12730	13315	13905	14490	15080	9440	9930	10415
J CONFIG (041-042)	66X40X40	6880	7150	7430	7700	7980	8250	5700	5880	6050

## Liste de prix CDN

### SEATTLE

Description	L x P x H	Cuir						Tissu		
		10 Pony	20 Hugo Madras Softy	30 Empire Fantasy Illusion Lotus Tucson Utah Vintage Yukon	40 Elegance Princess Santiago Sensation Sunset Trina	50 Bull Cassiope Dublin	60 Caress	A	B COM	C
K CONFIG (041-071-005)	90X62X40	9355	9740	10130	10515	10905	11290	7640	7955	8265
L CONFIG (012-055-071-042)	101X101X40	13895	14550	15220	15875	16545	17200	11165	11610	12040
M CONFIG (041-071-024)	101X89X40	11580	12165	12755	13340	13930	14515	9025	9430	9825

# SEATTLE

**OPTIMA**

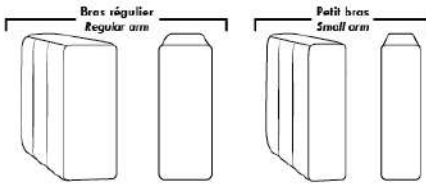

**Spécifications | Specifications**

Appui-tête levé Headrest up   
  Appui-tête baissé Headrest down   
  Complètement incliné Fully reclined

(A) Hauteur complète 40" Total Height  
 (B) Hauteur appui-tête baissé 33" Height headrest down  
 (C) Hauteur du bras 24" Arm Height  
 (D) Hauteur du siège 19,5" Seat height  
 (E) Profondeur inclinée 65" Depth fully reclined  
 (F) Profondeur d'assise 20" ou/ or 22" Seat depth  
 (G) Profondeur appui-tête monté 36" Depth with headrest up

**Siège 30" de large | 30" Seat Width**

**Siège 23" de large | 23" Seat Width**

**Autres | Others**

**Fauteuil berçant, pivotant et inclinable**  
 Swivel, rocking motion chair  
 N'est pas un mécanisme protégé-mur / Not a wall hugger mechanism  
 Dégagement mural: 16" / Wall clearance: 16"

**30" Populaires | Popular CONFIGURATIONS 23"**

Nos produits sont fabriqués à la main et des variations mineures peuvent survenir. Our product is hand-made and minor variations can occur.

## SEVILLE

Tissu uni recommandé pour la base.

COMBO: Recouvrement #2 sur les dossiers et coussins de sièges.

Siège coulissant disponible: Surcharge de \$190/siège. Siège coulissant N/D sur items: 050-055-018-023-046-062 et 063.

\*Item 077 TABLE REMBOURÉE: Spécifiez couleur du dessus de table en bois.

\*N.B. Le 077 peut seulement être utilisé comme un coin carré (055). Cet item n'est PAS complètement recouvert de cuir ou de tissu et NE PEUT PAS être utilisé SEUL.

### CHOIX DE PATTES:

Hauteur siège de 17 3/4": LG143 bois ou métal, LG180 bois et LG185 bois. Si en bois spécifiez couleur.

Hauteur siège de 17": LG128 métal.

Hauteur siège de 16 1/2": LG186 bois, LG181 bois. Spécifiez couleur.

Hauteur siège de 15 1/2": LG90 métal

Tabouret: Pattes disponibles seulement: LG90 métal, LG186 bois, LG128 métal, LG185 bois. Si en bois spécifiez couleur.

\*REMARQUE: Les côtés sans bras ne sont pas complètement recouverts de cuir ou de tissu.

OPTION: Pour les côtés sans bras apparents rembourrés en tissu ou en cuir; ajoutez 500\$/côté.

Description	L x P x H	Cuir						Tissu		
		10 Pony	20 Hugo Madras Softy	30 Empire Fantasy Illusion Lotus Tucson Utah Vintage Yukon	40 Elegance Princess Santiago Sensation Sunset Trina	50 Bull Cassiope Dublin	60 Caress	A	B COM	C
001 FAUTEUIL	42X39X34	3275	3465	3675	3875	4100	4290	2275	2375	2490
002 CAUSEUSE	65X39X34	4025	4315	4615	4875	5150	5415	3015	3165	3315
003 SOFA	88X39X34	4875	5225	5590	5900	6240	6575	3165	3375	3600
006 POUF	25.5X25.5X18	1200	1300	1390	1450	1565	1640	1000	1040	1065
009 CAUSEUSE SANS BRAS	47X39X34	3175	3450	3725	3990	4275	4540	2575	2740	2890
012 CAUSEUSE BRAS GAUCHE	56X39X34	3565	3840	4140	4415	4665	4940	2800	2965	3125
018 CAUSEUSE ANGULAIRE BRAS GAUCHE	69X53X34	3650	3925	4200	4475	4765	5015	2865	3025	3175
023 CAUSEUSE ANGULAIRE BRAS DROIT	69X53X34	3650	3925	4200	4475	4765	5015	2865	3025	3175
024 CAUSEUSE MODULAIRE ALLONGEE DROIT	83X39X34	4300	4575	4865	5140	5400	5675	3015	3165	3315
040 SOFA SANS BRAS	70X39X34	3875	4240	4575	4915	5265	5600	2715	2915	3150
045 CAUSEUSE SANS BRAS ALLONGEE DROIT	67X39X34	3600	3865	4165	4440	4700	4965	2825	3000	3165
046 CAUSEUSE ANGULAIRE SANS BRAS	60X53X34	3275	3525	3825	4100	4340	4625	2625	2800	2925
048 CAUSEUSE MODULAIRE ALLONGEE GAUCHE	83X39X34	4300	4575	4865	5140	5400	5675	3015	3165	3315
050 CENTRE ROND	50X50X34	2125	2300	2490	2650	2825	3000	1725	1850	1965
051 FAUTEUIL SANS BRAS	24X39X34	2365	2500	2650	2800	2915	3050	1815	1915	2000
052 SOFA BRAS GAUCHE	79X39X34	4375	4725	5075	5400	5740	6090	2925	3150	3350
053 SOFA BRAS DROIT	79X39X34	4375	4725	5075	5400	5740	6090	2925	3150	3350
055 COIN CARRE	40X40X34	2040	2240	2425	2600	2815	3000	1625	1750	1900
056 FAUTEUIL BRAS DROIT	33X39X34	2775	2975	3190	3390	3600	3815	2065	2190	2275

## SEVILLE

Tissu uni recommandé pour la base.

COMBO: Recouvrement #2 sur les dossiers et coussins de sièges.

Siège coulissant disponible: Surcharge de \$190/siège. Siège coulissant N/D sur items: 050-055-018-023-046-062 et 063.

\*Item 077 TABLE REMBOURÉE: Spécifiez couleur du dessus de table en bois.

\*N.B. Le 077 peut seulement être utilisé comme un coin carré (055). Cet item n'est PAS complètement recouvert de cuir ou de tissu et NE PEUT PAS être utilisé SEUL.

### CHOIX DE PATTES:

Hauteur siège de 17 3/4": LG143 bois ou métal, LG180 bois et LG185 bois. Si en bois spécifiez couleur.

Hauteur siège de 17": LG128 métal.

Hauteur siège de 16 1/2": LG186 bois, LG181 bois. Spécifiez couleur.

Hauteur siège de 15 1/2": LG90 métal

Tabouret: Pattes disponibles seulement: LG90 métal, LG186 bois, LG128 métal, LG185 bois. Si en bois spécifiez couleur.

\*REMARQUE: Les côtés sans bras ne sont pas complètement recouverts de cuir ou de tissu.

OPTION: Pour les côtés sans bras apparents rembourrés en tissu ou en cuir; ajoutez 500\$/côté.

Description	L x P x H	Cuir						Tissu		
		10 Pony	20 Hugo Madras Softy	30 Empire Fantasy Illusion Lotus Tucson Utah Vintage Yukon	40 Elegance Princess Santiago Sensation Sunset Trina	50 Bull Cassiope Dublin	60 Caress	A	B COM	C
057 FAUTEUIL BRAS GAUCHE	33X39X34	2775	2975	3190	3390	3600	3815	2065	2190	2275
061 CAUSEUSE BRAS DROIT	56X39X34	3565	3840	4140	4415	4665	4940	2800	2965	3125
062 FAUTEUIL ANGULAIRE BRAS GAUCHE	69X53X34	3465	3650	3850	4015	4240	4425	2675	2815	2925
063 FAUTEUIL ANGULAIRE BRAS DROIT	69X53X34	3465	3650	3850	4015	4240	4425	2675	2815	2925
072 SOFA MODULAIRE BRAS GAUCHE	96X39X34	5025	5375	5725	6075	6400	6740	3325	3525	3725
073 SOFA MODULAIRE BRAS DROIT	96X39X34	5025	5375	5725	6075	6400	6740	3325	3525	3725
077 TABLE REMBOURREE	39X39X18	1640	1815	2025	2225	2400	2575	1315	1415	1540
086 CAUSEUSE SANS BRAS ALLONGEE GAUCHE	67X39X34	3600	3865	4165	4440	4700	4965	2825	3000	3165
088 FAUTEUIL SANS BRAS ALLONGE GAUCHE	44X39X34	2815	3015	3225	3440	3640	3840	2125	2265	2400
089 FAUTEUIL SANS BRAS ALLONGE DROIT	44X39X34	2815	3015	3225	3440	3640	3840	2125	2265	2400



# SEVILLE



Hauteur complète 34" | Profondeur d'assise 21"  
Total Height 34" | Seat Depth 21"

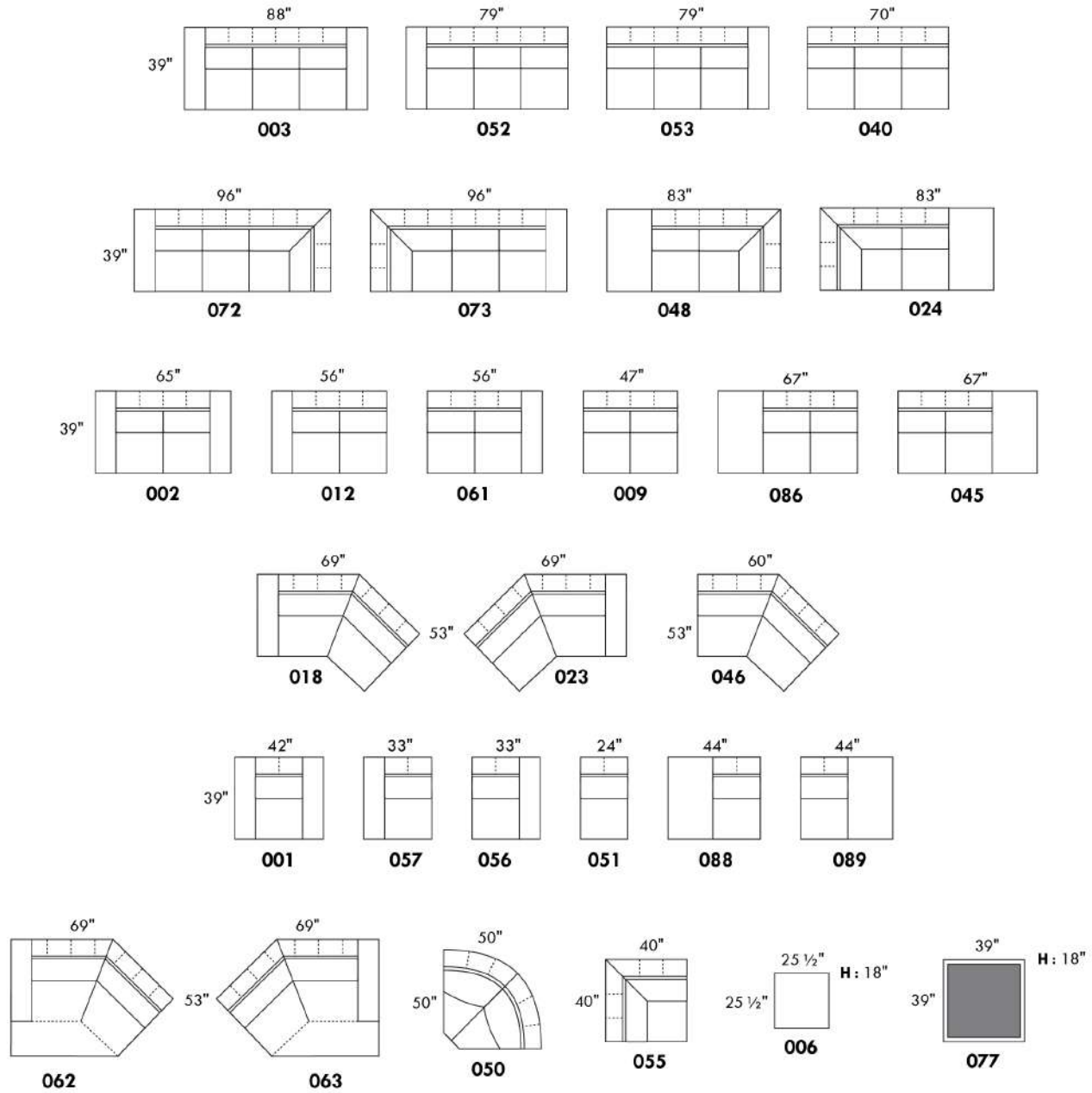

	LG90	LG186	LG181	LG128	LG185	LG143	LG143	LG180
Hauteur	4 1/2"	5 1/2"	5 1/2"	6"	6 3/4"	6 3/4"	6 3/4"	6 3/4"
Hauteur siège Seat height	15 1/2"	16 1/2"	16 1/2"	17"	17 3/4"	17 3/4"	17 3/4"	17 3/4"

www.jaymar.ca

Toutes les dimensions indiquées sont au pouce près. Nos produits sont fabriqués à la main et des variations mineures peuvent survenir.  
All dimensions indicated are to the nearest inch. Our product is hand-made and minor variations can occur.

## Liste de prix CDN

### SHIRAZ

PATTE: Spécifiez couleur des pattes pour LG87 ou LG96. Aussi disponible pattes de métal LG88.

COMBO: Recouvrement #2 sur les dossiers seulement.

CUIR WEAVE: Grade 40, disponible sur les bras et le devant de la base. Utilisez le grade le plus élevé.

Description	L x P x H	Cuir						Tissu		
		10 Pony	20 Hugo Madras Softy	30 Empire Fantasy Illusion Lotus Tucson Utah Vintage Yukon	40 Elegance Princess Santiago Sensation Sunset Trina	50 Bull Cassiope Dublin	60 Caress	A	B COM	C
001 FAUTEUIL	34X36X35	2500	2675	2825	2965	3115	3265	1850	1965	2075
002 CAUSEUSE	57X36X35	3575	3790	4000	4240	4450	4640	2565	2700	2825
003 SOFA	80X36X35	4215	4490	4790	5050	5325	5600	3150	3300	3465
005 CHAISE LONGUE BRAS DROIT	29X62X35	2950	3115	3290	3450	3600	3775	2125	2225	2340
006 POUF	25.5X25.5X18	1265	1315	1390	1440	1515	1575	1000	1025	1065
009 CAUSEUSE SANS BRAS	46X36X35	3000	3240	3465	3700	3925	4150	2175	2325	2425
011 CHAISE LONGUE BRAS GAUCHE	29X62X35	2950	3115	3290	3450	3600	3775	2125	2225	2340
012 CAUSEUSE BRAS GAUCHE	52X36X35	3175	3390	3600	3825	4015	4250	2375	2490	2625
018 CAUSEUSE ANGULAIRE BRAS GAUCHE	62X48X35	3040	3275	3515	3750	3965	4200	2225	2375	2500
023 CAUSEUSE ANGULAIRE BRAS DROIT	62X48X35	3040	3275	3515	3750	3965	4200	2225	2375	2500
024 CAUSEUSE MODULAIRE ALLONGEE DROIT	81X36X35	4340	4550	4800	4990	5200	5415	3100	3250	3390
040 SOFA SANS BRAS	69X36X35	3825	4090	4365	4650	4925	5200	2775	2940	3100
046 CAUSEUSE ANGULAIRE SANS BRAS	59X42X35	2500	2740	2975	3225	3440	3665	2065	2190	2340
048 CAUSEUSE MODULAIRE ALLONGEE GAUCHE	81X36X35	4340	4550	4800	4990	5200	5415	3100	3250	3390
050 CENTRE ROND	47X47X35	2650	2800	2975	3150	3300	3465	1950	2065	2175
051 FAUTEUIL SANS BRAS	23X36X35	1740	1890	2050	2190	2350	2475	1400	1500	1600
052 SOFA BRAS GAUCHE	75X36X35	4015	4290	4550	4825	5090	5340	2965	3150	3315
053 SOFA BRAS DROIT	75X36X35	4015	4290	4550	4825	5090	5340	2965	3150	3315
056 FAUTEUIL BRAS DROIT	29X36X35	2175	2340	2475	2625	2775	2925	1700	1800	1890
057 FAUTEUIL BRAS GAUCHE	29X36X35	2175	2340	2475	2625	2775	2925	1700	1800	1890
061 CAUSEUSE BRAS DROIT	52X36X35	3175	3390	3600	3825	4015	4250	2375	2490	2625
072 SOFA MODULAIRE BRAS GAUCHE	87X36X35	4600	4865	5165	5425	5715	5975	3325	3515	3700
073 SOFA MODULAIRE BRAS DROIT	87X36X35	4600	4865	5165	5425	5715	5975	3325	3515	3700
080 POUF ANGULAIRE	37X28X18	1400	1450	1550	1615	1675	1740	1165	1225	1265

# SHIRAZ



Hauteur complète 35" | Hauteur de siège 20" | Hauteur devant bras 27" | Profondeur d'assise 20"  
 Total Height 35" | Seat Height 20" | Arm Height 27" | Seat Depth 20"

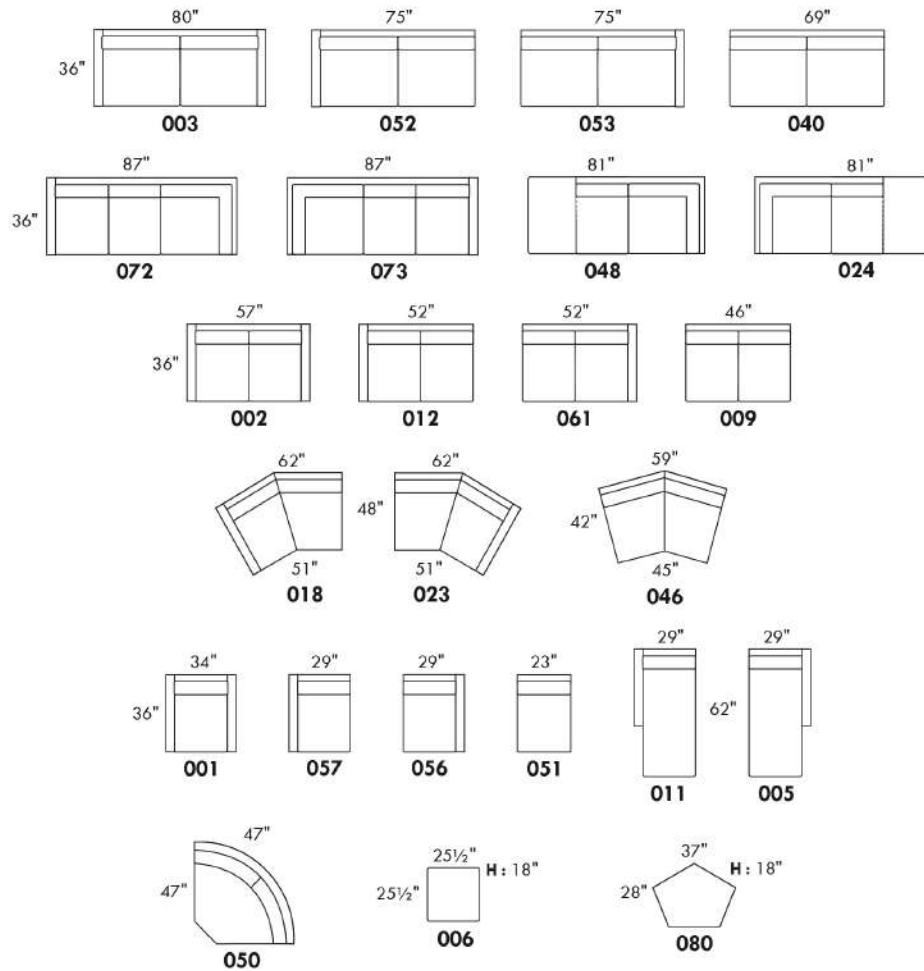

## CONFIGURATIONS

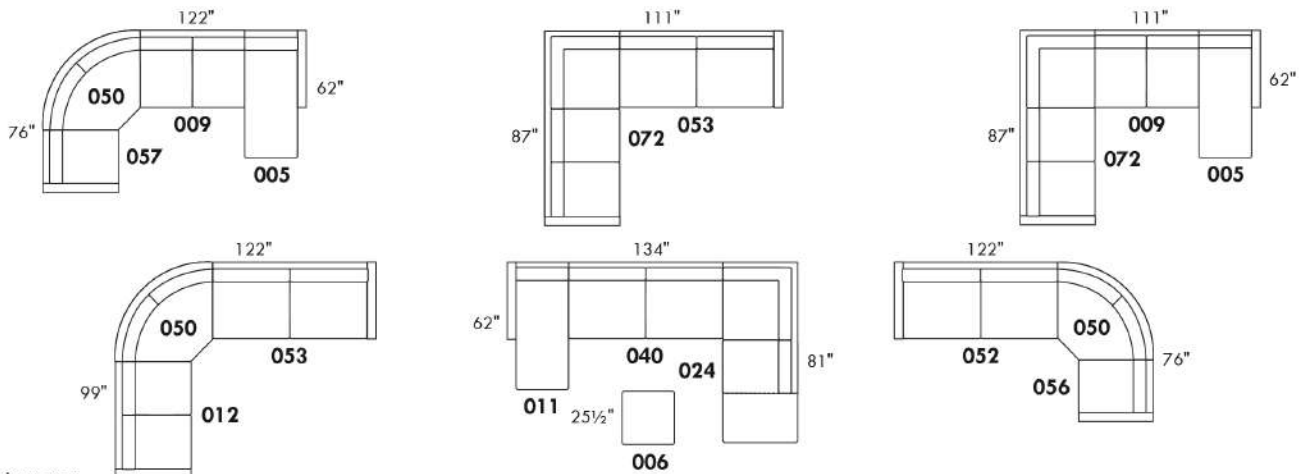

www.jaymar.ca

Toutes les dimensions indiquées sont au pouce près. Nos produits sont fabriqués à la main et des variations mineures peuvent survenir.  
 All dimensions indicated are to the nearest inch. Our product is hand-made and minor variations can occur.

## Liste de prix CDN

### SILVANO

COMBO: Recouvrement #2 sur les sièges et dos. En TISSU: il n'y a pas de couture décorative sur le coussin de dos.  
Appui-tête amovible inclus avec tous les items.

**OPTION:**

Mécanisme motorisé inclinable avec bouton TACTILE ajoutez 315\$ par mécanisme.

Mécanisme motorisé inclinable SANS FIL (batterie) ajoutez 625\$.

N.B. : 2 sièges inclinables SÉPARÉS PAR un CENTRE 45 ou un COIN CARRÉ (055) ne peuvent pas ouvrir en même temps.

Description	L x P x H	Cuir						Tissu		
		10 Pony	20 Hugo Madras Softy	30 Empire Fantasy Illusion Lotus Tucson Utah Vintage Yukon	40 Elegance Princess Santiago Sensation Sunset Trina	50 Bull Cassiope Dublin	60 Caress	A	B COM	C
001 FAUTEUIL	37X40X36.5/43	2465	2650	2840	3015	3200	3375	1725	1825	1915
002 CAUSEUSE	60X40X36.5/43	3525	3775	4015	4275	4515	4775	2375	2500	2675
003 SOFA	83X40X36.5/43	4365	4675	5015	5325	5640	5940	3025	3240	3425
005 CHAISE LONGUE BRAS DROIT	30X62X36.5/43	2900	3065	3290	3475	3675	3865	2000	2150	2340
009 CAUSEUSE SANS BRAS	46X40X36.5/43	2715	2950	3225	3450	3700	3940	1950	2090	2240
011 CHAISE LONGUE BRAS GAUCHE	30X62X36.5/43	2900	3065	3290	3475	3675	3865	2000	2150	2340
012 CAUSEUSE BRAS GAUCHE	53X40X36.5/43	3115	3350	3600	3850	4090	4325	2140	2315	2425
017 FAUTEUIL DOUBLE	44X40X36.5/43	2650	2850	3065	3290	3500	3715	1815	1925	2065
018 CAUSEUSE ANGULAIRE BRAS GAUCHE	67X53X36.5/43	3315	3565	3825	4050	4300	4540	2340	2465	2615
021 SOFA APPARTEMENT SANS BRAS	60X40X36.5/43	3050	3325	3640	3915	4190	4465	2100	2315	2465
023 CAUSEUSE ANGULAIRE BRAS DROIT	67X53X36.5/43	3315	3565	3825	4050	4300	4540	2340	2465	2615
040 SOFA SANS BRAS	69X40X36.5/43	3575	3875	4215	4515	4825	5140	2615	2800	3000
041 FAUTEUIL INCLINABLE BRAS-G	30X40X36.5/43	2400	2590	2775	2950	3125	3300	1840	1925	2040
042 FAUTEUIL INCLINABLE BRAS-D	30X40X36.5/43	2400	2590	2775	2950	3125	3300	1840	1925	2040
044 FAUTEUIL INCLINABLE	37X40X36.5/43	2800	2975	3175	3350	3525	3715	2065	2150	2250
045 CAUSEUSE SANS BRAS ALLONGEE DROIT	67X40X36.5/43	3200	3440	3700	3940	4190	4425	2175	2340	2465
046 CAUSEUSE ANGULAIRE SANS BRAS	59X54X36.5/43	2975	3240	3475	3725	3965	4215	2100	2250	2400
051 FAUTEUIL SANS BRAS	23X40X36.5/43	1675	1850	2050	2225	2400	2590	1340	1425	1540
052 SOFA BRAS GAUCHE	76X40X36.5/43	3950	4265	4575	4875	5190	5490	2825	3015	3225
053 SOFA BRAS DROIT	76X40X36.5/43	3950	4265	4575	4875	5190	5490	2825	3015	3225
055 COIN CARRE	44X44X36.5/43	2475	2650	2825	2975	3150	3300	1840	1950	2065
056 FAUTEUIL BRAS DROIT	30X40X36.5/43	2065	2240	2425	2615	2790	2965	1515	1615	1715
057 FAUTEUIL BRAS GAUCHE	30X40X36.5/43	2065	2240	2425	2615	2790	2965	1515	1615	1715
061 CAUSEUSE BRAS DROIT	53X40X36.5/43	3115	3350	3600	3850	4090	4325	2140	2315	2425
062 FAUTEUIL ANGULAIRE BRAS GAUCHE	67X53X36.5/43	2975	3165	3350	3525	3715	3875	2075	2175	2265
063 FAUTEUIL ANGULAIRE BRAS DROIT	67X53X36.5/43	2975	3165	3350	3525	3715	3875	2075	2175	2265

## Liste de prix CDN

### SILVANO

COMBO: Recouvrement #2 sur les sièges et dos. En TISSU: il n'y a pas de couture décorative sur le coussin de dos.  
Appui-tête amovible inclus avec tous les items.

**OPTION:**

Mécanisme motorisé inclinable avec bouton TACTILE ajoutez 315\$ par mécanisme.

Mécanisme motorisé inclinable SANS FIL (batterie) ajoutez 625\$.

N.B. : 2 sièges inclinables SÉPARÉS PAR un CENTRE 45 ou un COIN CARRÉ (055) ne peuvent pas ouvrir en même temps.

Description	L x P x H	Cuir						Tissu		
		10 Pony	20 Hugo Madras Softy	30 Empire Fantasy Illusion Lotus Tucson Utah Vintage Yukon	40 Elegance Princess Santiago Sensation Sunset Trina	50 Bull Cassiope Dublin	60 Caress	A	B COM	C
071 FAUTEUIL INCLINABLE SANS BRAS	23X40X36.5/43	2025	2190	2390	2565	2740	2925	1675	1775	1875
080 POUF ANGULAIRE	36X27X18	1300	1350	1425	1500	1565	1625	1075	1100	1125
086 CAUSEUSE SANS BRAS ALLONGEE GAUCHE	67X40X36.5/43	3200	3440	3700	3940	4190	4425	2175	2340	2465
088 FAUTEUIL SANS BRAS ALLONGE GAUCHE	44X40X36.5/43	2100	2315	2475	2675	2840	3015	1565	1650	1765
089 FAUTEUIL SANS BRAS ALLONGE DROIT	44X40X36.5/43	2100	2315	2475	2675	2840	3015	1565	1650	1765
095 SOFA APPARTEMENT	74X40X36.5/43	3875	4165	4465	4740	4990	5275	2565	2740	2925
096 SOFA APPARTEMENT BRAS GAUCHE	67X40X36.5/43	3465	3750	4015	4300	4575	4850	2340	2490	2690
097 SOFA APPARTEMENT BRAS DROIT	67X40X36.5/43	3465	3750	4015	4300	4575	4850	2340	2490	2690
124 POUF AVEC RANGEMENT	30X22X18	1300	1350	1425	1500	1565	1625	1090	1115	1150
148 CENTRE 45	47X47X36.5/43	2125	2315	2465	2625	2790	2950	1575	1700	1815
165 FAUTEUIL DOUBLE INCLINABLE	44X40X36.5/43	2975	3200	3425	3640	3840	4025	2140	2265	2400
167 SOFA APP. SANS BRAS ALLONGE GAUCHE	81X40X36.5/43	3525	3815	4090	4350	4640	4915	2365	2515	2715
168 SOFA APP. SANS BRAS ALLONGE DROIT	81X40X36.5/43	3525	3815	4090	4350	4640	4915	2365	2515	2715
169 FAUTEUIL DOUBLE INCLINABLE BRAS GAUCHE	37X40X36.5/43	2590	2790	3015	3240	3440	3650	1915	2050	2175
170 FAUTEUIL DOUBLE INCLINABLE BRAS DROIT	37X40X36.5/43	2590	2790	3015	3240	3440	3650	1915	2050	2175
171 FAUTEUIL DOUBLE INCLINABLE SANS BRAS	30X40X36.5/43	2175	2390	2615	2825	3025	3250	1765	1890	2025
173 CHAISE LONGUE DOUBLE BRAS GAUCHE	37X62X36.5/43	3250	3465	3715	3940	4165	4365	2150	2365	2525
174 CHAISE LONGUE DOUBLE BRAS DROIT	37X62X36.5/43	3250	3465	3715	3940	4165	4365	2150	2365	2525
175 FAUTEUIL DOUBLE BRAS GAUCHE	37X40X36.5/43	2240	2450	2690	2900	3100	3300	1600	1725	1850
176 FAUTEUIL DOUBLE BRAS DROIT	37X40X36.5/43	2240	2450	2690	2900	3100	3300	1600	1725	1850
177 FAUTEUIL DOUBLE SANS BRAS	30X40X36.5/43	1840	2050	2265	2475	2700	2915	1425	1565	1700
178 FAUTEUIL DOUBLE SANS BRAS ALLONGE-G	51X40X36.5/43	2315	2490	2725	2940	3150	3350	1650	1800	1915
179 FAUTEUIL DOUBLE SANS BRAS ALLONGE-D	51X40X36.5/43	2315	2490	2725	2940	3150	3350	1650	1800	1915
<b>CONFIGURATIONS</b>										
A CONFIG. (169-177-174)	104X62X36.5/43	7680	8305	8995	9655	10305	10930	5490	5980	6400
B CONFIG. (96-55-177-170)	111X111X36.5/43	10370	11240	12120	12990	13865	14715	7520	8055	8630
C CONFIG. (173-177-055-179)	111X95X36.5/43	9880	10655	11530	12330	13165	13930	7065	7680	8205

## Liste de prix CDN

### SILVANO

Description	L x P x H	Cuir						Tissu		
		10 Pony	20 Hugo Madras Softy	30 Empire Fantasy Illusion Lotus Tucson Utah Vintage Yukon	40 Elegance Princess Santiago Sensation Sunset Trina	50 Bull Cassiope Dublin	60 Caress	A	B COM	C
D CONFIG. (011-009-005)	106X62X36.5/43	8515	9080	9805	10400	11050	11670	5950	6390	6920
E CONFIG. (018-071-023)	157X53X36.5/43	8655	9320	10040	10665	11340	12005	6355	6705	7105
F CONFIG. (41-51-148-51-42)	144X67X36.5/43	10275	11195	12115	12975	13840	14730	7935	8400	8975

# SILVANO



Hauteur complète 36½"/43" | Hauteur de siège 18" | Profondeur d'assise 20"  
 Total Height 36½"/43" | Seat Height 18" | Seat Depth 20"

## SIÈGE 30" DE LARGE | 30" SEAT WIDTH

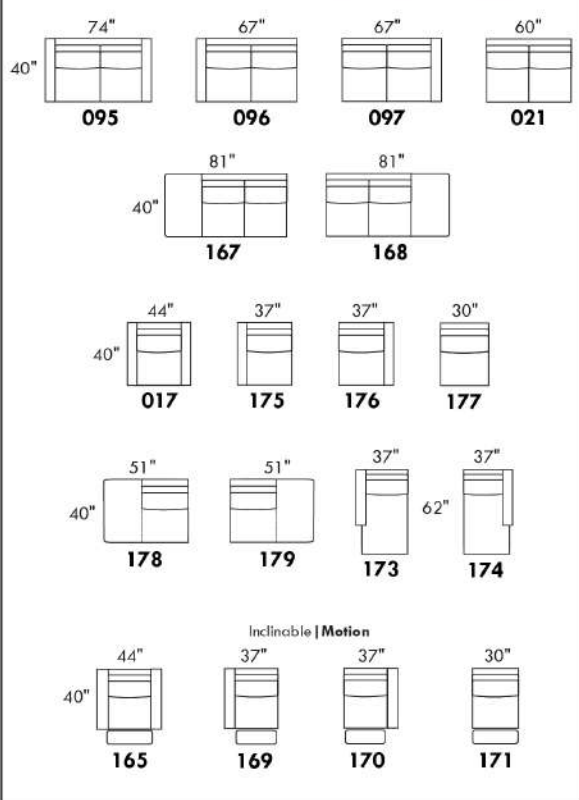

## SIÈGE 23" DE LARGE | 23" SEAT WIDTH

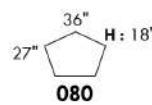
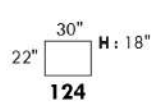
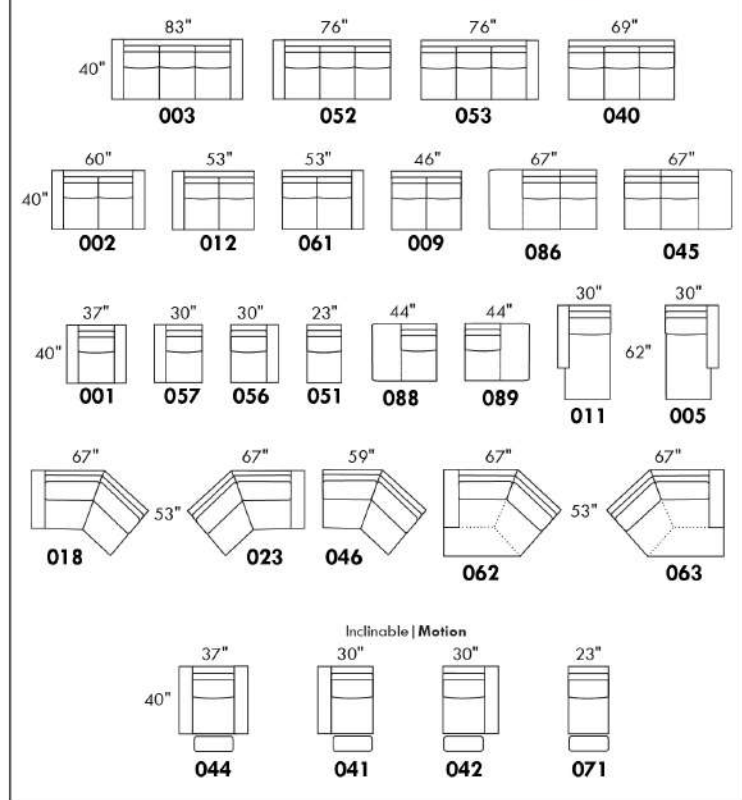

## CONFIGURATIONS

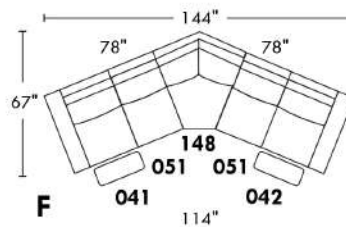
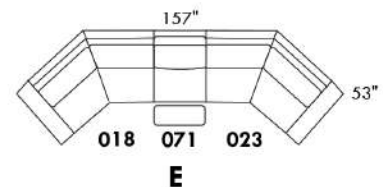
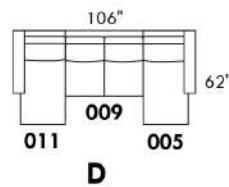
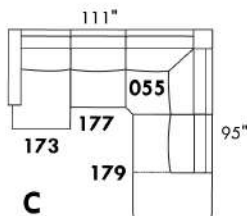
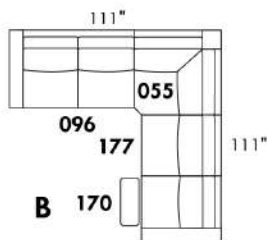
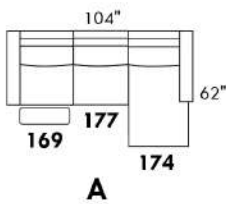

www.jaymar.ca

Toutes les dimensions indiquées sont au pouce près. Nos produits sont fabriqués à la main et des variations mineures peuvent survenir.  
 All dimensions indicated are to the nearest inch. Our product is hand-made and minor variations can occur.

## SORRENTO

### Caractéristiques:

- Inclinable motorisé pleine jambe "à mécanisme \*protège-mur " (manuel n/d).
- Appui-tête ajustable manuel sur tous les items (fixe sur centre rond).
- Coussins de siège avec mousse modelée + 1" de mousse mémoire au-dessus; bras avec mousse mémoire.
- Couture: petit fil en tissu et gros fil plat en cuir.
- Chaises longues dos inclinables avec méc. "push back"; dégagement mural 10".
- \*Exclus faut. 043 & 163: Dégagement mural 16"

Note: 2 inclinables séparés par un coin ne peuvent pas ouvrir en même temps. Aucuns inclinables à côté du #155 Petit coin carré.

### OPTIONS

- Motorisé sans fil (avec batterie): ajoutez \$315/mec.
- \*Appui-tête motorisé: ajoutez \$315 ch. (\*N/D sur items fixe ou chaise longue.)
- Choix de bras (LARGE ou PETIT de 6"): Pattes sur bras LARGE: LG106 bois ou LG189 métal (noire ou chrome). Sur PETIT Bras: LG195 bois ou LG196 métal (noire ou chrome). Spécifiez couleur.
- Profondeur d'assise: 20" ou \*22". \*Le 22" N/D sur faut. 043 & 163.
- Faut. 043-163: avec base en bois, ajoutez \$415 (spécifiez couleur).

### ACCESSOIRES (Seulement sur \*items 159-160-190):

- Ancrage \$90 ch | Tablette pivotante & porte verre à vin \$50 ch, porte tablette \$100 & lampe DEL \$125.
- Porte-Gobelet en métal: \$65 ch. (1 par item 160-190 & 2 côte à côte sur item 159). Spécifiez couleur: Acier, Noir ou Or.
- \*RANGEMENTS 159-160-190 avec 2 prises USB/Élec. \*Items universels (sans les détails du bras), non finis sur les côtés, doivent être utilisés 2 sièges

Description	L x P x H	Cuir						Tissu		
		10 Pony	20 Hugo Madras Softy	30 Empire Fantasy Illusion Lotus Tucson Utah Vintage Yukon	40 Elegance Princess Santiago Sensation Sunset Trina	50 Bull Cassiope Dublin	60 Caress	A	B COM	C
001 FAUTEUIL	46x40x33/40	3475	3675	3875	4075	4275	4475	2775	2850	2925
002 CAUSEUSE	69x40x33/40	4975	5215	5450	5690	5925	6165	3925	4075	4225
003 SOFA	93x40x33/40	6000	6315	6625	6940	7250	7565	4740	4925	5115
005 CHAISE LONGUE BRAS DROIT	35x62x33/40	3250	3390	3525	3665	3800	3940	2565	2675	2790
009 CAUSEUSE SANS BRAS	47x40x33/40	3490	3640	3790	3940	4090	4240	2700	2850	3000
011 CHAISE LONGUE BRAS GAUCHE	35x62x33/40	3250	3390	3525	3665	3800	3940	2565	2675	2790
012 CAUSEUSE BRAS GAUCHE	58x40x33/40	4275	4475	4675	4875	5075	5275	3350	3490	3625
017 FAUTEUIL DOUBLE	53x40x33/40	3650	3865	4075	4290	4500	4715	2890	3015	3140
021 SOFA APPARTEMENT SANS BRAS	61x40x33/40	3940	4150	4365	4575	4790	5000	3025	3200	3375
024 CAUSEUSE MODULAIRE ALLONGEE DROIT	89x40/44x33/40	5475	5815	6150	6490	6825	7165	3950	4150	4350
040 SOFA SANS BRAS	71x40x33/40	4515	4740	4965	5190	5415	5640	3515	3715	3915
041 FAUTEUIL INCLINABLE BRAS-G	35x40x33/40	3440	3575	3715	3850	3990	4125	2850	2940	3025
042 FAUTEUIL INCLINABLE BRAS-D	35x40x33/40	3440	3575	3715	3850	3990	4125	2850	2940	3025
043 FAUTEUIL INCLINABLE BERÇANT PIVOTANT	30x34x42	4075	4300	4525	4750	4975	5200	3350	3440	3525
044 FAUTEUIL INCLINABLE	46x40x33/40	4150	4325	4500	4675	4850	5025	3440	3515	3590
045 CAUSEUSE SANS BRAS ALLONGEE DROIT	68x40x33/40	4150	4340	4525	4715	4900	5090	3225	3365	3500



## SORRENTO

**Caractéristiques:**

- Inclinable motorisé pleine jambe "à mécanisme \*protège-mur " (manuel n/d).
- Appui-tête ajustable manuel sur tous les items (fixe sur centre rond).
- Coussins de siège avec mousse modelée + 1" de mousse mémoire au-dessus; bras avec mousse mémoire.
- Couture: petit fil en tissu et gros fil plat en cuir.
- Chaises longues dos inclinables avec méc. "push back"; dégagement mural 10".
- \*Exclus faut. 043 & 163: Dégagement mural 16"

Note: 2 inclinables séparés par un coin ne peuvent pas ouvrir en même temps. Aucuns inclinables à côté du #155 Petit coin carré.

**OPTIONS**

- Motorisé sans fil (avec batterie): ajoutez \$315/mec.
- \*Appui-tête motorisé: ajoutez \$315 ch. (\*N/D sur items fixe ou chaise longue.)
- Choix de bras (LARGE ou PETIT de 6"): Pattes sur bras LARGE: LG106 bois ou LG189 métal (noire ou chrome). Sur PETIT Bras: LG195 bois ou LG196 métal (noire ou chrome). Spécifiez couleur.
- Profondeur d'assise: 20" ou \*22". \*Le 22" N/D sur faut. 043 & 163.
- Faut. 043-163: avec base en bois, ajoutez \$415 (spécifiez couleur).

**ACCESSOIRES (Seulement sur \*items 159-160-190):**

- Ancrage \$90 ch | Tablette pivotante & porte verre à vin \$50 ch, porte tablette \$100 & lampe DEL \$125.
- Porte-Gobelet en métal: \$65 ch. (1 par item 160-190 & 2 côte à côte sur item 159). Spécifiez couleur: Acier, Noir ou Or.
- \*RANGEMENTS 159-160-190 avec 2 prises USB/Élec. \*Items universels (sans les détails du bras), non finis sur les côtés, doivent être utilisés 2 sièges

Description	L x P x H	Cuir						Tissu		
		10 Pony	20 Hugo Madras Softy	30 Empire Fantasy Illusion Lotus Tucson Utah Vintage Yukon	40 Elegance Princess Santiago Sensation Sunset Trina	50 Bull Cassiope Dublin	60 Caress	A	B COM	C
048 CAUSEUSE MODULAIRE ALLONGEE GAUCHE	89x40/44x33/40	5475	5815	6150	6490	6825	7165	3950	4150	4350
050 CENTRE ROND	49x49x33	3040	3240	3440	3640	3840	4040	2190	2300	2415
051 FAUTEUIL SANS BRAS	24x40x33/40	2000	2100	2200	2300	2400	2500	1540	1640	1740
052 SOFA BRAS GAUCHE	82x40x33/40	5300	5550	5800	6050	6300	6550	4150	4340	4525
053 SOFA BRAS DROIT	82x40x33/40	5300	5550	5800	6050	6300	6550	4150	4340	4525
055 COIN CARRE	44x44x33/40	3515	3725	3940	4150	4365	4575	2740	2840	2940
056 FAUTEUIL BRAS DROIT	35x40x33/40	2790	2915	3040	3165	3290	3415	2175	2275	2375
057 FAUTEUIL BRAS GAUCHE	35x40x33/40	2790	2915	3040	3165	3290	3415	2175	2275	2375
061 CAUSEUSE BRAS DROIT	58x40x33/40	4275	4475	4675	4875	5075	5275	3350	3490	3625
071 FAUTEUIL INCLINABLE SANS BRAS	24x40x33/40	2665	2775	2890	3000	3115	3225	2225	2340	2450
086 CAUSEUSE SANS BRAS ALLONGEE GAUCHE	68x40x33/40	4150	4340	4525	4715	4900	5090	3225	3365	3500
088 FAUTEUIL SANS BRAS ALLONGE GAUCHE	45x40x33/40	2650	2825	3000	3175	3350	3525	2040	2125	2215
089 FAUTEUIL SANS BRAS ALLONGE DROIT	45x40x33/40	2650	2825	3000	3175	3350	3525	2040	2125	2215
095 SOFA APPARTEMENT	83x40x33/40	5415	5715	6015	6315	6615	6915	4250	4440	4625
096 SOFA APPARTEMENT BRAS GAUCHE	72x40x33/40	4725	4965	5200	5440	5675	5915	3650	3840	4025
097 SOFA APPARTEMENT BRAS DROIT	72x40x33/40	4725	4965	5200	5440	5675	5915	3650	3840	4025
124 POUF AVEC RANGEMENT	30x22x17	1375	1425	1475	1525	1575	1625	1175	1225	1275

## SORRENTO

**Caractéristiques:**

- Inclinable motorisé pleine jambe "à mécanisme \*protège-mur " (manuel n/d).
- Appui-tête ajustable manuel sur tous les items (fixe sur centre rond).
- Coussins de siège avec mousse modelée + 1" de mousse mémoire au-dessus; bras avec mousse mémoire.
- Couture: petit fil en tissu et gros fil plat en cuir.
- Chaises longues dos inclinables avec méc. "push back"; dégagement mural 10".
- \*Exclus faut. 043 & 163: Dégagement mural 16"

Note: 2 inclinables séparés par un coin ne peuvent pas ouvrir en même temps. Aucuns inclinables à côté du #155 Petit coin carré.

**OPTIONS**

- Motorisé sans fil (avec batterie): ajoutez \$315/mec.
- \*Appui-tête motorisé: ajoutez \$315 ch. (\*N/D sur items fixe ou chaise longue.)
- Choix de bras (LARGE ou PETIT de 6"): Pattes sur bras LARGE: LG106 bois ou LG189 métal (noire ou chrome). Sur PETIT Bras: LG195 bois ou LG196 métal (noire ou chrome). Spécifiez couleur.
- Profondeur d'assise: 20" ou \*22". \*Le 22" N/D sur faut. 043 & 163.
- Faut. 043-163: avec base en bois, ajoutez \$415 (spécifiez couleur).

**ACCESSOIRES (Seulement sur \*items 159-160-190):**

- Ancrage \$90 ch | Tablette pivotante & porte verre à vin \$50 ch, porte tablette \$100 & lampe DEL \$125.
- Porte-Gobelet en métal: \$65 ch. (1 par item 160-190 & 2 côte à côte sur item 159). Spécifiez couleur: Acier, Noir ou Or.
- \*RANGEMENTS 159-160-190 avec 2 prises USB/Élec. \*Items universels (sans les détails du bras), non finis sur les côtés, doivent être utilisés 2 sièges

Description	L x P x H	Cuir						Tissu		
		10 Pony	20 Hugo Madras Softy	30 Empire Fantasy Illusion Lotus Tucson Utah Vintage Yukon	40 Elegance Princess Santiago Sensation Sunset Trina	50 Bull Cassiope Dublin	60 Caress	A	B COM	C
155 PETIT COIN CARRE	40x40x33/40	3515	3725	3940	4150	4365	4575	2740	2840	2940
159 RANGEMENT À ANGLE	10/25x35x22	1375	1440	1500	1565	1625	1690	1050	1075	1100
160 RANGEMENT DROIT	10x35x22	1325	1390	1450	1515	1575	1640	1000	1025	1050
163 FAUT. DBL INCL. BERCANT PIVOTANT	33x34x42	4175	4415	4650	4890	5125	5365	3365	3450	3540
165 FAUTEUIL DOUBLE INCLINABLE	53x40x33/40	4325	4540	4750	4965	5175	5390	3575	3715	3850
167 SOFA APP. SANS BRAS ALLONGE GAUCHE	82x40x33/40	4600	4850	5100	5350	5600	5850	3540	3725	3915
168 SOFA APP. SANS BRAS ALLONGE DROIT	82x40x33/40	4600	4850	5100	5350	5600	5850	3540	3725	3915
169 FAUTEUIL DOUBLE INCLINABLE BRAS GAUCHE	42x40x33/40	3625	3790	3950	4115	4275	4440	2975	3140	3300
170 FAUTEUIL DOUBLE INCLINABLE BRAS DROIT	42x40x33/40	3625	3790	3950	4115	4275	4440	2975	3140	3300
171 FAUTEUIL DOUBLE INCLINABLE SANS BRAS	31x40x33/40	2850	2965	3075	3190	3300	3415	2340	2465	2590
173 CHAISE LONGUE DOUBLE BRAS GAUCHE	42x62x33/40	3515	3715	3915	4115	4315	4515	2775	2940	3100
174 CHAISE LONGUE DOUBLE BRAS DROIT	42x62x33/40	3515	3715	3915	4115	4315	4515	2775	2940	3100
175 FAUTEUIL DOUBLE BRAS GAUCHE	42x40x33/40	2940	3115	3290	3465	3640	3815	2315	2450	2590
176 FAUTEUIL DOUBLE BRAS DROIT	42x40x33/40	2940	3115	3290	3465	3640	3815	2315	2450	2590
177 FAUTEUIL DOUBLE SANS BRAS	31x40x33/40	2190	2315	2440	2565	2690	2815	1665	1775	1890
178 FAUTEUIL DOUBLE SANS BRAS ALLONGE-G	52x40x33/40	2840	3015	3190	3365	3540	3715	2225	2340	2450
179 FAUTEUIL DOUBLE SANS BRAS ALLONGE-D	52x40x33/40	2840	3015	3190	3365	3540	3715	2225	2340	2450

## SORRENTO

### Caractéristiques:

- Inclinable motorisé pleine jambe "à mécanisme \*protège-mur " (manuel n/d).
- Appui-tête ajustable manuel sur tous les items (fixe sur centre rond).
- Coussins de siège avec mousse modelée + 1" de mousse mémoire au-dessus; bras avec mousse mémoire.
- Couture: petit fil en tissu et gros fil plat en cuir.
- Chaises longues dos inclinables avec méc. "push back"; dégagement mural 10".
- \*Exclus faut. 043 & 163: Dégagement mural 16"

Note: 2 inclinables séparés par un coin ne peuvent pas ouvrir en même temps. Aucuns inclinables à côté du #155 Petit coin carré.

### OPTIONS

- Motorisé sans fil (avec batterie): ajoutez \$315/mec.
- \*Appui-tête motorisé: ajoutez \$315 ch. (\*N/D sur items fixe ou chaise longue.)
- Choix de bras (LARGE ou PETIT de 6"): Pattes sur bras LARGE: LG106 bois ou LG189 métal (noire ou chrome). Sur PETIT Bras: LG195 bois ou LG196 métal (noire ou chrome). Spécifiez couleur.
- Profondeur d'assise: 20" ou \*22". \*Le 22" N/D sur faut. 043 & 163.
- Faut. 043-163: avec base en bois, ajoutez \$415 (spécifiez couleur).

### ACCESSOIRES (Seulement sur \*items 159-160-190):

- Ancrage \$90 ch | Tablette pivotante & porte verre à vin \$50 ch, porte tablette \$100 & lampe DEL \$125.
- Porte-Gobelet en métal: \$65 ch. (1 par item 160-190 & 2 côte à côte sur item 159). Spécifiez couleur: Acier, Noir ou Or.
- \*RANGEMENTS 159-160-190 avec 2 prises USB/Élec. \*Items universels (sans les détails du bras), non finis sur les côtés, doivent être utilisés 2 sièges

Description	L x P x H	Cuir						Tissu		
		10 Pony	20 Hugo Madras Softy	30 Empire Fantasy Illusion Lotus Tucson Utah Vintage Yukon	40 Elegance Princess Santiago Sensation Sunset Trina	50 Bull Cassiope Dublin	60 Caress	A	B COM	C
186 CAUS. SANS BRAS ALLONGEE RANGEMENT-G	68x40x33/40	4450	4640	4825	5015	5200	5390	3515	3665	3815
187 CAUS. SANS BRAS ALLONGEE RANGEMENT-D	68x40x33/40	4450	4640	4825	5015	5200	5390	3515	3665	3815
188 FAUT. SANS BRAS ALLONGE RANGEMENT-G	45x40x33/40	2950	3125	3300	3475	3650	3825	2340	2415	2490
189 FAUT. SANS BRAS ALLONGE RANGEMENT-D	45x40x33/40	2950	3125	3300	3475	3650	3825	2340	2415	2490
190 PETIT RANGEMENT À ANGLE	10/20x35x22	1325	1390	1450	1515	1575	1640	1000	1025	1050
221 FAUT. DBL SANS BRAS ALLONGE RANGEMENT-G	52x40x33/40	3140	3315	3490	3665	3840	4015	2515	2640	2765
222 FAUT. DBL SANS BRAS ALLONGE RANGEMENT-D	52x40x33/40	3140	3315	3490	3665	3840	4015	2515	2640	2765
223 SOFA APP SANS BRAS ALLONGE RANGEMENT-G	82x40x33/40	4890	5150	5415	5675	5940	6200	3840	4025	4215
224 SOFA APP SANS BRAS ALLONGE RANGEMENT-D	82x40x33/40	4890	5150	5415	5675	5940	6200	3840	4025	4215
230 CHAISE LONGUE DOUBLE DOS INCL. BRAS-G	42x62x33/40	3865	4050	4240	4425	4615	4800	3025	3200	3375
231 CHAISE LONGUE DOUBLE DOS INCL. BRAS-D	42x62x33/40	3865	4050	4240	4425	4615	4800	3025	3200	3375
232 CHAISE LONGUE DOS INCLINABLE BRAS-G	35x62x33/40	3575	3750	3925	4100	4275	4450	2840	2950	3065
233 CHAISE LONGUE DOS INCLINABLE BRAS-D	35x62x33/40	3575	3750	3925	4100	4275	4450	2840	2950	3065
234 SOFA APP. MODULAIRE ALLONGE GAUCHE	96x40/44x33/40	5665	5975	6290	6600	6915	7225	4125	4325	4525
235 SOFA APP. MODULAIRE ALLONGE DROIT	96x40/44x33/40	5665	5975	6290	6600	6915	7225	4125	4325	4525
<b>CONFIGURATIONS</b>										
A CONFIG (169-170)	84X40X40	7250	7580	7900	8230	8550	8880	5950	6280	6600

## Liste de prix CDN

### SORRENTO

Description	L x P x H	Cuir						Tissu		
		10 Pony	20 Hugo Madras Softy	30 Empire Fantasy Illusion Lotus Tucson Utah Vintage Yukon	40 Elegance Princess Santiago Sensation Sunset Trina	50 Bull Cassiope Dublin	60 Caress	A	B COM	C
B CONFIG (169-171-174)	115X62X40	9990	10470	10940	11420	11890	12370	8090	8545	8990
C CONFIG (096-055-171-170)	116X116X40	14715	15445	16165	16895	17615	18345	11705	12285	12855
D CONFIG (169-171-235)	116X96X40	12140	12730	13315	13905	14490	15080	9440	9930	10415
J CONFIG (041-042)	70X40X40	6880	7150	7430	7700	7980	8250	5700	5880	6050
K CONFIG (041-071-005)	94X62X40	9355	9740	10130	10515	10905	11290	7640	7955	8265
L CONFIG (012-055-071-042)	102X102X40	13895	14550	15220	15875	16545	17200	11165	11610	12040
M CONFIG (041-071-024)	103X89X40	11580	12165	12755	13340	13930	14515	9025	9430	9825

# SORRENTO

OPTIMA

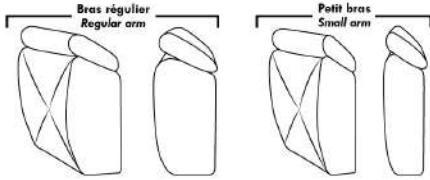

## Spécifications | Specifications

- Appui-tête levé / Headrest up
- Appui-tête baissé / Headrest down
- Complètement incliné / Fully reclined

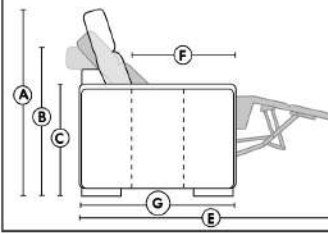

- (A) Hauteur complète 40" Total Height
- (B) Hauteur appui-tête baissé 33" Height headrest down
- (C) Hauteur du bras 22,5" Arm Height
- (D) Hauteur du siège 19,5" Seat height
- (E) Profondeur inclinée 65" Depth fully reclined
- (F) Profondeur d'assise 20" ou / or 22" Seat depth
- (G) Profondeur appui-tête monté 36" Depth with headrest up

### Siège 30" de large | 30" Seat Width

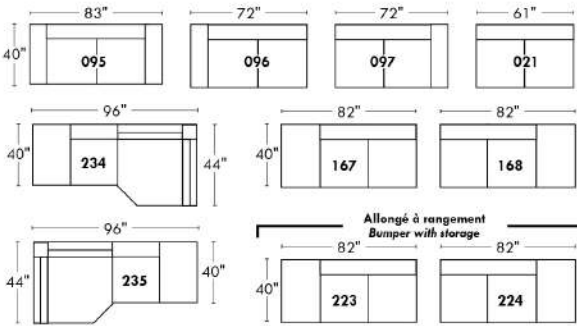

### Siège 23" de large | 23" Seat Width

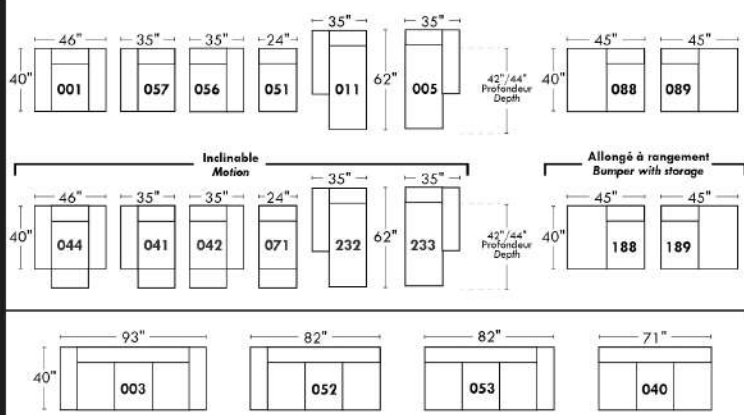
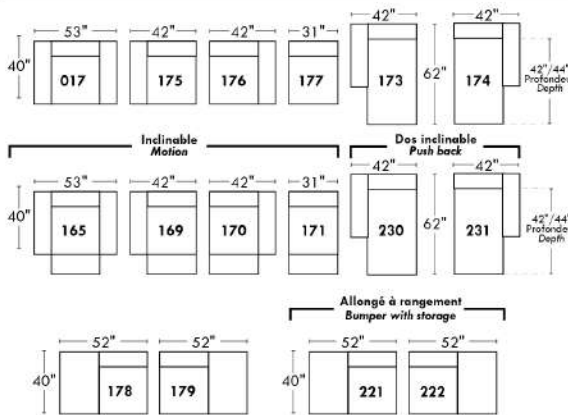
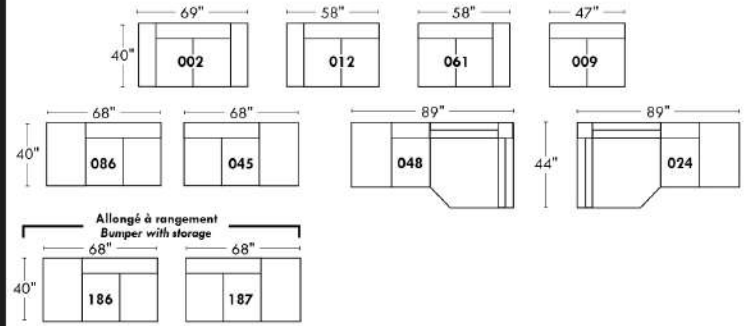

### Autres | Others

Fauteuil berçant, pivotant et inclinable

N'est pas un mécanisme protège-mur

Dégagement mural: 16"

Swivel, rocking motion chair

Not a wall hugger mechanism

Wall clearance: 16"

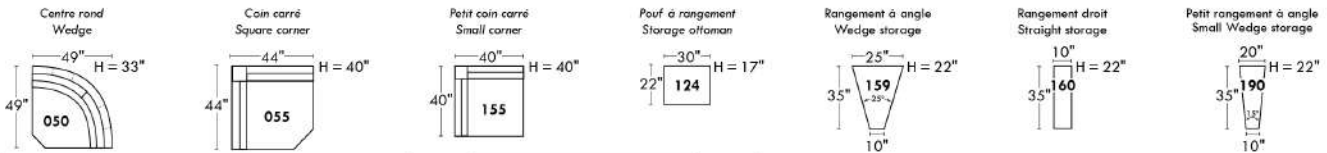
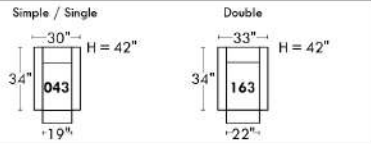

### 30" Populaires | Popular CONFIGURATIONS 23"

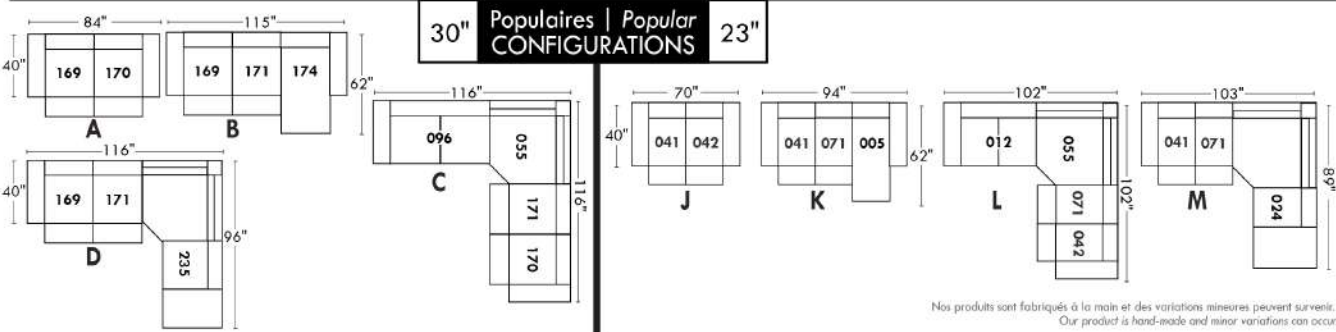

Nos produits sont fabriqués à la main et des variations mineures peuvent survenir. Our product is hand-made and minor variations can occur.

## STAR

Modèle avec appui-tête ajustable inclus avec tous les items (2 sur coin carré). Appui-tête FIXE sur Centre Rond. Couture: Petit fil en tissu et en cuir. Fauteuils inclinables, berçants, pivotants (items 043 & 163 seulement): Coussin de siège avec mousse mémoire 1". Items Chaise longue dos inclinable avec mécanisme "Push Back"; espace du mur 10".

OPTIONS - Fournir DESSIN de votre config.:

\*Petit Bras 6": au même prix. \*N/D sur items D-BOX à mouvement.

Patte (spécifiez couleur): Sur bras LARGE: LG103 bois ou LG189 métal (noire ou chrome). Sur PETIT Bras: LG08 bois ou LG64 métal.

Choix de profondeur d'assise : 20" ou \*22". \*Le 22" N/D sur fauteuils #043 et #163.

Faut. 043-163 : avec base en bois, ajoutez \$415 (spécifiez couleur).

Option PREMIUM (disponible seul. avec l'option MOTORISÉ): Repose-pied pleine jambe + rembourrage des sièges avec mousse modelée et couche de mousse mémoire 1" sur l'ensemble du mobilier (autant fixe qu'inclinable); AJOUTEZ \$75/siège. Section allongée d'un item compte pour 1 siège & chaise longue pour 2 sièges.

Mécanisme motorisé inclinable avec bouton tactile ajoutez \$315/méc. Pour le SANS FIL (batterie) ajoutez \$625.

NB: 2 sièges inclinables SÉPARÉS par un centre rond ou un coin carré ne peuvent pas ouvrir en même temps.

PRIX D-BOX INSTALLÉ: Pour détail, voir page 14 du livret "Connaissance des produits".

Description	L x P x H	Cuir						Tissu		
		10 Pony	20 Hugo Madras Softy	30 Empire Fantasy Illusion Lotus Tucson Utah Vintage Yukon	40 Elegance Princess Santiago Sensation Sunset Trina	50 Bull Cassiope Dublin	60 Caress	A	B COM	C
001 FAUTEUIL	44X40X33/40	3000	3200	3400	3590	3790	3975	2240	2350	2425
002 CAUSEUSE	67X40X33/40	4365	4625	4875	5140	5375	5615	3265	3400	3540
003 SOFA	91X40X33/40	5325	5640	5950	6265	6565	6875	3940	4140	4315
005 CHAISE LONGUE BRAS DROIT	34X62X33/40	2850	3000	3165	3300	3450	3590	2100	2240	2375
007 SOFA APP. INCLINABLE BRAS-D	78X40X33/40	6490	6840	7175	7515	7840	8175	5200	5425	5665
008 SOFA APP. INCLINABLE BRAS-G	78X40X33/40	6490	6840	7175	7515	7840	8175	5200	5425	5665
009 CAUSEUSE SANS BRAS	47X40X33/40	3265	3400	3565	3715	3850	3990	2400	2525	2700
011 CHAISE LONGUE BRAS GAUCHE	34X62X33/40	2850	3000	3165	3300	3450	3590	2100	2240	2375
012 CAUSEUSE BRAS GAUCHE	57X40X33/40	3825	4000	4240	4425	4615	4815	2840	2975	3125
016 SOFA APP. INCL. SANS BRAS	85X40X33/40	5940	6240	6550	6840	7150	7450	4765	4950	5175
017 FAUTEUIL DOUBLE	51X40X33/40	3225	3425	3650	3850	4050	4275	2375	2490	2625
021 SOFA APPARTEMENT SANS BRAS	61X40X33/40	3700	3875	4090	4290	4490	4665	2740	2925	3100
024 CAUSEUSE MODULAIRE ALLONGEE DROIT	89X40/44X33/40	5140	5440	5790	6115	6425	6750	3515	3715	3915
030 CAUSEUSE INCLINABLE BRAS GAUCHE	64X40X33/40	6115	6390	6675	6940	7215	7490	4925	5115	5265
032 CAUSEUSE INCLINABLE	67X40X33/40	6700	7000	7300	7615	7890	8200	5390	5565	5750
038 CAUSEUSE INCLINABLE BRAS DROIT	64X40X33/40	6115	6390	6675	6940	7215	7490	4925	5115	5265
040 SOFA SANS BRAS	71X40X33/40	4190	4365	4615	4825	5025	5250	3115	3300	3500
041 FAUTEUIL INCLINABLE BRAS-G	34X40X33/40	2750	2915	3050	3225	3350	3500	2140	2240	2350
042 FAUTEUIL INCLINABLE BRAS-D	34X40X33/40	2750	2915	3050	3225	3350	3500	2140	2240	2350

## STAR

Modèle avec appui-tête ajustable inclus avec tous les items (2 sur coin carré). Appui-tête FIXE sur Centre Rond. Couture: Petit fil en tissu et en cuir. Fauteuils inclinables, berçants, pivotants (items 043 & 163 seulement): Coussin de siège avec mousse mémoire 1". Items Chaise longue dos inclinable avec mécanisme "Push Back"; espace du mur 10".

OPTIONS - Fournir DESSIN de votre config.:

\*Petit Bras 6": au même prix. \*N/D sur items D-BOX à mouvement.

Patte (spécifiez couleur): Sur bras LARGE: LG103 bois ou LG189 métal (noire ou chrome). Sur PETIT Bras: LG08 bois ou LG64 métal.

Choix de profondeur d'assise : 20" ou \*22". \*Le 22" N/D sur fauteuils #043 et #163.

Faut. 043-163 : avec base en bois, ajoutez \$415 (spécifiez couleur).

Option PREMIUM (disponible seul. avec l'option MOTORISÉ): Repose-pied pleine jambe + rembourrage des sièges avec mousse modelée et couche de mousse mémoire 1" sur l'ensemble du mobilier (autant fixe qu'inclinable); AJOUTEZ \$75/siège. Section allongée d'un item compte pour 1 siège & chaise longue pour 2 sièges.

Mécanisme motorisé inclinable avec bouton tactile ajoutez \$315/méc. Pour le SANS FIL (batterie) ajoutez \$625.

NB: 2 sièges inclinables SÉPARÉS par un centre rond ou un coin carré ne peuvent pas ouvrir en même temps.

PRIX D-BOX INSTALLÉ: Pour détail, voir page 14 du livret "Connaissance des produits".

Description	L x P x H	Cuir						Tissu		
		10 Pony	20 Hugo Madras Softy	30 Empire Fantasy Illusion Lotus Tucson Utah Vintage Yukon	40 Elegance Princess Santiago Sensation Sunset Trina	50 Bull Cassiope Dublin	60 Caress	A	B COM	C
043 FAUTEUIL INCLINABLE BERÇANT PIVOTANT	30x34x42	3615	3815	4040	4265	4465	4665	2890	2975	3065
044 FAUTEUIL INCLINABLE	44X40X33/40	3325	3525	3750	3940	4140	4315	2590	2690	2775
045 CAUSEUSE SANS BRAS ALLONGEE DROIT	68X40X33/40	3840	4025	4275	4490	4675	4890	2850	3000	3150
047 CAUSEUSE INCL. SANS BRAS	61X40X33/40	5525	5775	6025	6275	6490	6750	4475	4625	4790
048 CAUSEUSE MODULAIRE ALLONGEE GAUCHE	89X40/44X33/40	5140	5440	5790	6115	6425	6750	3515	3715	3915
050 CENTRE ROND	49X49X33	2850	3040	3265	3450	3650	3840	2000	2100	2225
051 FAUTEUIL SANS BRAS	24X40X33/40	1850	1950	2065	2150	2250	2365	1400	1500	1600
052 SOFA BRAS GAUCHE	81X40X33/40	4765	4990	5275	5525	5790	6065	3515	3715	3915
053 SOFA BRAS DROIT	81X40X33/40	4765	4990	5275	5525	5790	6065	3515	3715	3915
055 COIN CARRE	44X44X33/40	3375	3565	3775	3965	4165	4340	2515	2650	2750
056 FAUTEUIL BRAS DROIT	34X40X33/40	2425	2590	2740	2900	3025	3175	1815	1900	2000
057 FAUTEUIL BRAS GAUCHE	34X40X33/40	2425	2590	2740	2900	3025	3175	1815	1900	2000
061 CAUSEUSE BRAS DROIT	57X40X33/40	3825	4000	4240	4425	4615	4815	2840	2975	3125
069 SOFA APPARTEMENT INCLINABLE	81X40X33/40	7090	7450	7815	8175	8540	8890	5665	5890	6140
071 FAUTEUIL INCLINABLE SANS BRAS	24X40X33/40	2190	2315	2400	2490	2600	2700	1725	1850	1990
086 CAUSEUSE SANS BRAS ALLONGEE GAUCHE	68X40X33/40	3840	4025	4275	4490	4675	4890	2850	3000	3150
088 FAUTEUIL SANS BRAS ALLONGE GAUCHE	45X40X33/40	2450	2615	2790	2950	3115	3275	1825	1915	2025
089 FAUTEUIL SANS BRAS ALLONGE DROIT	45X40X33/40	2450	2615	2790	2950	3115	3275	1825	1915	2025
095 SOFA APPARTEMENT	81X40X33/40	4840	5140	5425	5725	6000	6300	3575	3765	3940
096 SOFA APPARTEMENT BRAS GAUCHE	71X40X33/40	4265	4500	4775	4990	5250	5475	3175	3350	3525

## STAR

Modèle avec appui-tête ajustable inclus avec tous les items (2 sur coin carré). Appui-tête FIXE sur Centre Rond. Couture: Petit fil en tissu et en cuir. Fauteuils inclinables, berçants, pivotants (items 043 & 163 seulement): Coussin de siège avec mousse mémoire 1". Items Chaise longue dos inclinable avec mécanisme "Push Back"; espace du mur 10".

OPTIONS - Fournir DESSIN de votre config.:

\*Petit Bras 6": au même prix. \*N/D sur items D-BOX à mouvement.

Patte (spécifiez couleur): Sur bras LARGE: LG103 bois ou LG189 métal (noire ou chrome). Sur PETIT Bras: LG08 bois ou LG64 métal.

Choix de profondeur d'assise : 20" ou \*22". \*Le 22" N/D sur fauteuils #043 et #163.

Faut. 043-163 : avec base en bois, ajoutez \$415 (spécifiez couleur).

Option PREMIUM (disponible seul. avec l'option MOTORISÉ): Repose-pied pleine jambe + rembourrage des sièges avec mousse modelée et couche de mousse mémoire 1" sur l'ensemble du mobilier (autant fixe qu'inclinable); AJOUTEZ \$75/siège. Section allongée d'un item compte pour 1 siège & chaise longue pour 2 sièges.

Mécanisme motorisé inclinable avec bouton tactile ajoutez \$315/méc. Pour le SANS FIL (batterie) ajoutez \$625.

NB: 2 sièges inclinables SÉPARÉS par un centre rond ou un coin carré ne peuvent pas ouvrir en même temps.

PRIX D-BOX INSTALLÉ: Pour détail, voir page 14 du livret "Connaissance des produits".

Description	L x P x H	Cuir						Tissu		
		10 Pony	20 Hugo Madras Softy	30 Empire Fantasy Illusion Lotus Tucson Utah Vintage Yukon	40 Elegance Princess Santiago Sensation Sunset Trina	50 Bull Cassiope Dublin	60 Caress	A	B COM	C
097 SOFA APPARTEMENT BRAS DROIT	71X40X33/40	4265	4500	4775	4990	5250	5475	3175	3350	3525
124 POUF AVEC RANGEMENT	30X22X17	1300	1350	1425	1500	1565	1625	1090	1115	1150
163 FAUT. DBL INCL. BERÇANT PIVOTANT	33 x 34 x 42	3700	3940	4150	4340	4575	4790	2900	2990	3075
165 FAUTEUIL DOUBLE INCLINABLE	51X40X33/40	3525	3750	3965	4190	4365	4600	2715	2840	2965
167 SOFA APP. SANS BRAS ALLONGE GAUCHE	82X40X33/40	4275	4525	4815	5075	5325	5590	3200	3375	3540
168 SOFA APP. SANS BRAS ALLONGE DROIT	82X40X33/40	4275	4525	4815	5075	5325	5590	3200	3375	3540
169 FAUTEUIL DOUBLE INCLINABLE BRAS GAUCHE	41X40X33/40	2965	3125	3300	3465	3640	3790	2315	2415	2525
170 FAUTEUIL DOUBLE INCLINABLE BRAS DROIT	41X40X33/40	2965	3125	3300	3465	3640	3790	2315	2415	2525
171 FAUTEUIL DOUBLE INCLINABLE SANS BRAS	31X40X33/40	2400	2500	2650	2750	2865	2975	1850	1990	2100
173 CHAISE LONGUE DOUBLE BRAS GAUCHE	41X62X33/40	3115	3300	3515	3715	3915	4090	2340	2500	2715
174 CHAISE LONGUE DOUBLE BRAS DROIT	41X62X33/40	3115	3300	3515	3715	3915	4090	2340	2500	2715
175 FAUTEUIL DOUBLE BRAS GAUCHE	41X40X33/40	2625	2790	2965	3125	3290	3450	1965	2090	2225
176 FAUTEUIL DOUBLE BRAS DROIT	41X40X33/40	2625	2790	2965	3125	3290	3450	1965	2090	2225
177 FAUTEUIL DOUBLE SANS BRAS	31X40X33/40	2065	2175	2325	2415	2515	2650	1540	1650	1800
178 FAUTEUIL DOUBLE SANS BRAS ALLONGE-G	52X40X33/40	2650	2825	3015	3200	3375	3540	1990	2100	2240
179 FAUTEUIL DOUBLE SANS BRAS ALLONGE-D	52X40X33/40	2650	2825	3015	3200	3375	3540	1990	2100	2240
230 CHAISE LONGUE DOUBLE DOS INCL. BRAS-G	41X62X33/40	3450	3650	3850	4025	4250	4450	2600	2790	2975
231 CHAISE LONGUE DOUBLE DOS INCL. BRAS-D	41X62X33/40	3450	3650	3850	4025	4250	4450	2600	2790	2975
232 CHAISE LONGUE DOS INCLINABLE BRAS-G	34X62X33/40	3200	3325	3500	3650	3790	3940	2375	2490	2625
233 CHAISE LONGUE DOS INCLINABLE BRAS-D	34X62X33/40	3200	3325	3500	3650	3790	3940	2375	2490	2625



## STAR

Modèle avec appui-tête ajustable inclus avec tous les items (2 sur coin carré). Appui-tête FIXE sur Centre Rond. Couture: Petit fil en tissu et en cuir. Fauteuils inclinables, berçants, pivotants (items 043 & 163 seulement): Coussin de siège avec mousse mémoire 1". Items Chaise longue dos inclinable avec mécanisme "Push Back"; espace du mur 10".

OPTIONS - Fournir DESSIN de votre config.:

\*Petit Bras 6": au même prix. \*N/D sur items D-BOX à mouvement.

Patte (spécifiez couleur): Sur bras LARGE: LG103 bois ou LG189 métal (noire ou chrome). Sur PETIT Bras: LG08 bois ou LG64 métal.

Choix de profondeur d'assise : 20" ou \*22". \*Le 22" N/D sur fauteuils #043 et #163.

Faut. 043-163 : avec base en bois, ajoutez \$415 (spécifiez couleur).

Option PREMIUM (disponible seul. avec l'option MOTORISÉ): Repose-pied pleine jambe + rembourrage des sièges avec mousse modelée et couche de mousse mémoire 1" sur l'ensemble du mobilier (autant fixe qu'inclinable); AJOUTEZ \$75/siège. Section allongée d'un item compte pour 1 siège & chaise longue pour 2 sièges.

Mécanisme motorisé inclinable avec bouton tactile ajoutez \$315/méc. Pour le SANS FIL (batterie) ajoutez \$625.

NB: 2 sièges inclinables SÉPARÉS par un centre rond ou un coin carré ne peuvent pas ouvrir en même temps.

PRIX D-BOX INSTALLÉ: Pour détail, voir page 14 du livret "Connaissance des produits".

Description	L x P x H	Cuir						Tissu		
		10 Pony	20 Hugo Madras Softy	30 Empire Fantasy Illusion Lotus Tucson Utah Vintage Yukon	40 Elegance Princess Santiago Sensation Sunset Trina	50 Bull Cassiope Dublin	60 Caress	A	B COM	C
234 SOFA APP. MODULAIRE ALLONGE GAUCHE	96X40/44X33/40	5325	5650	5975	6300	6640	6950	3715	3940	4165
235 SOFA APP. MODULAIRE ALLONGE DROIT	96X40/44X33/40	5325	5650	5975	6300	6640	6950	3715	3940	4165
605 ITEMS D-BOX À MOUVEMENT SEUL.-SIÈGE 30"										
606 ITEMS D-BOX À MOUVEMENT SEUL.-SIÈGE 23"										
<b>CONFIGURATIONS</b>										
A CONFIG. (169-177-174)	113X62X33/40	8145	8600	9140	9595	10070	10530	6195	6565	7040
B CONFIG. (96-55-177-170)	116X116X33/40	12670	13365	14175	14835	15570	16255	9545	10065	10600
C CONFIG. (173-177-055-179)	115X96X33/40	11205	11865	12630	13295	13970	14620	8385	8900	9505
D CONFIG. (011-009-005)	115X62X33/40	8965	9400	9895	10315	10750	11170	6600	7005	7450
E CONFIG. (41-71-55-061)	102X101X33/40	12140	12795	13465	14105	14730	15355	9220	9715	10215
F CONFIG. (41-61)	91X40X33/40	6575	6915	7290	7650	7965	8315	4980	5215	5475
G CONFIG. (57-42)	68X40X33/40	5175	5505	5790	6125	6375	6675	3955	4140	4350

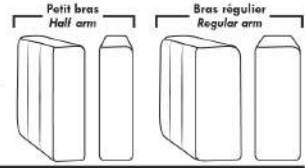

### Items avec siège de 30" | Items with 30" seat

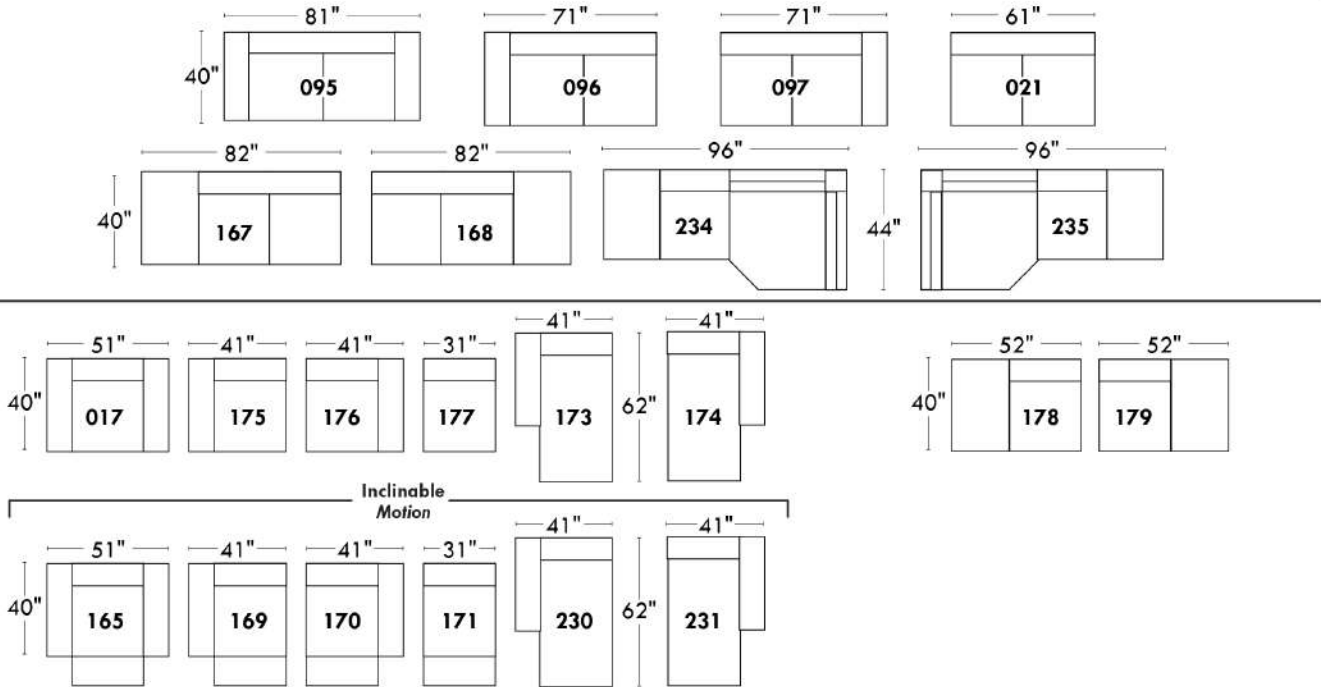

### Spécifications | Specifications

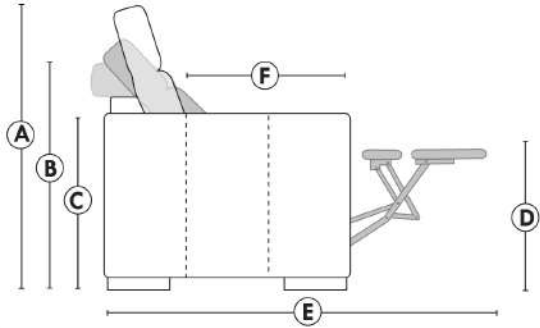

- Appui-tête levé / Headrest up
- Appui-tête baissé / Headrest down
- Complètement incliné / Fully reclined
- (A) Hauteur complète 40" / Total Height
- (B) Hauteur appui-tête baissé 33" / Height headrest down
- (C) Hauteur du bras 24" / Arm Height
- (D) Hauteur du siège 19,5" / Seat height
- (E) Profondeur incliné 65" / Depth fully reclined
- (F) Profondeur d'assise 20" ou/ou 22" / Seat depth

### Autres | Others

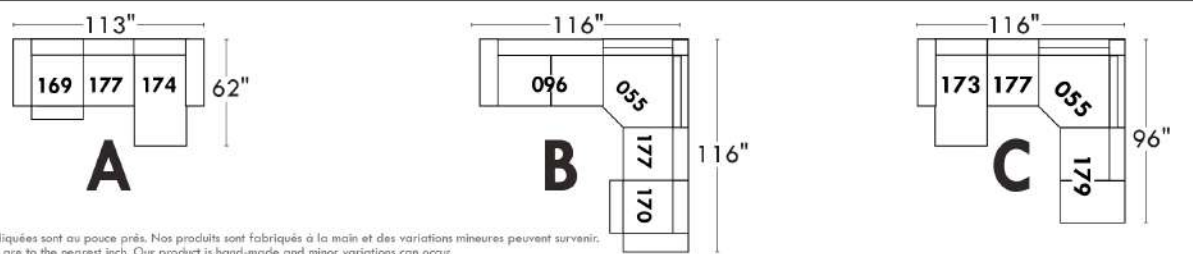
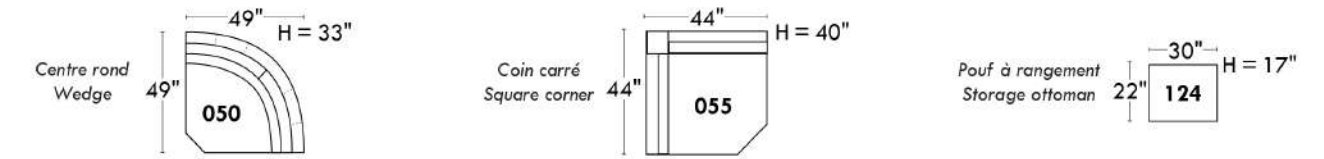

www.jaymar.ca  
 Toutes les dimensions indiquées sont au pouce près. Nos produits sont fabriqués à la main et des variations mineures peuvent survenir.  
 All dimensions indicated are to the nearest inch. Our product is hand-made and minor variations can occur.

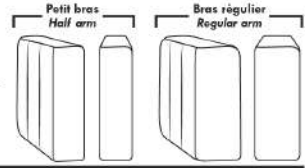

### Items avec siège de 23" | Items with 23" seat

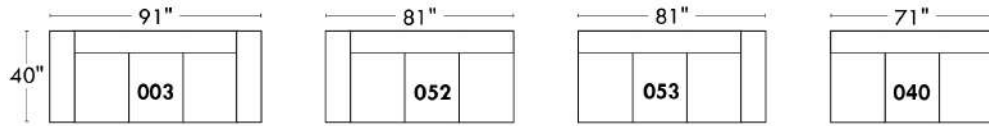
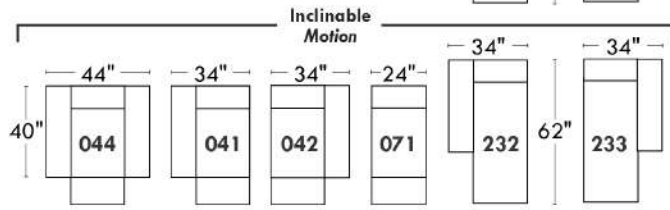
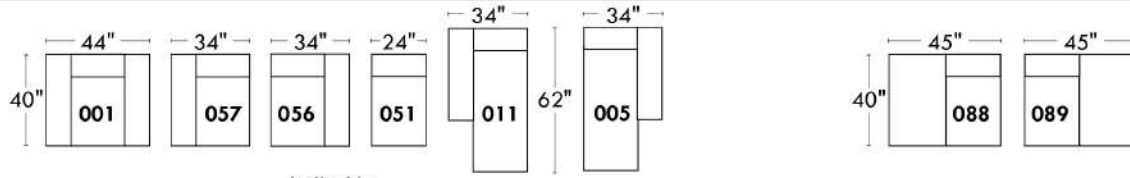
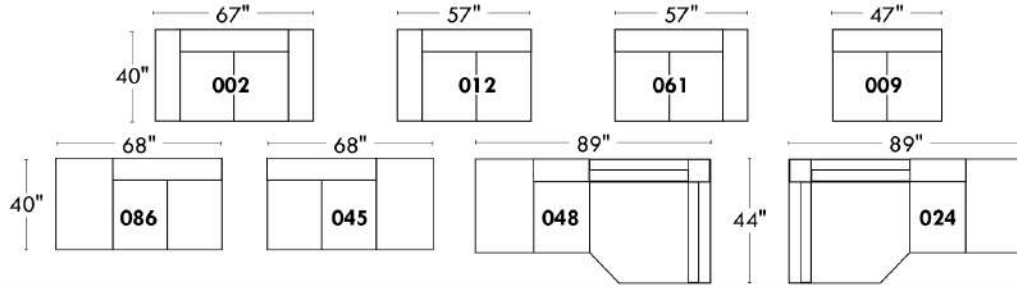

**Fauteuil berçant,  
pivotant et inclinable**

*Swivel rocking  
motion chair*

Simple:

Double:

### Autres | Others

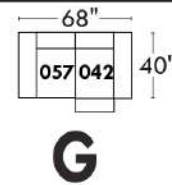
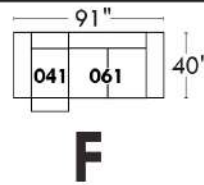
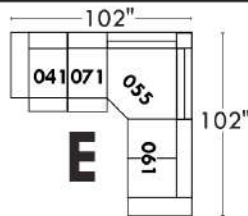
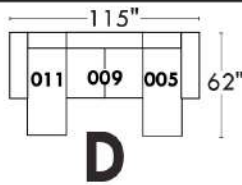
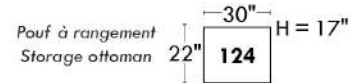
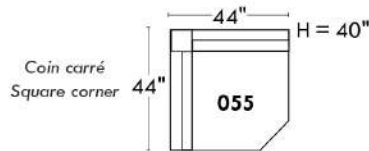
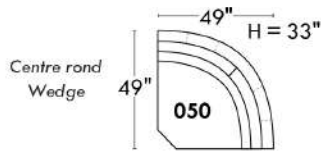

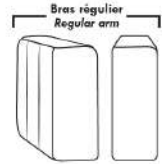

#### Items avec siège de 30" | Items with 30" seat

#### Items avec siège de 30" | Items with 30" seat

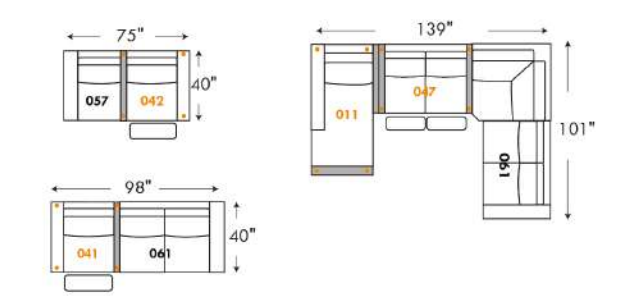
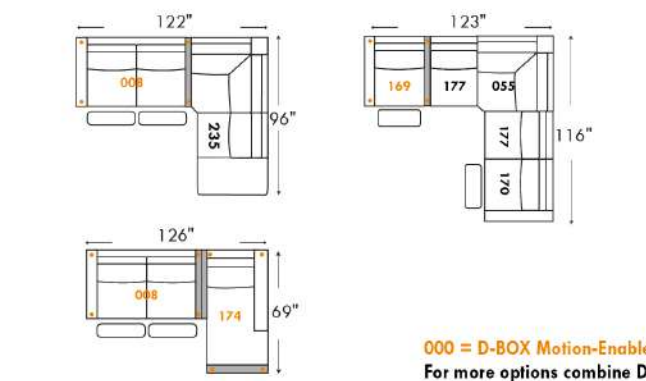
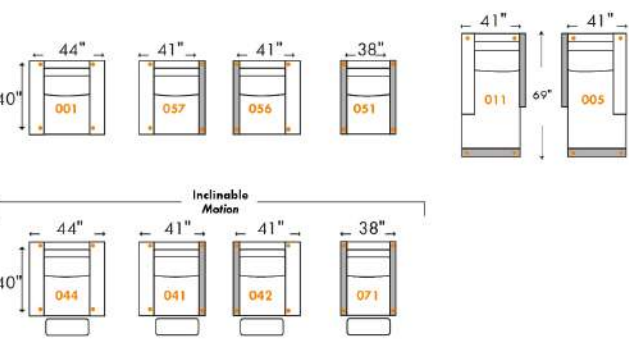
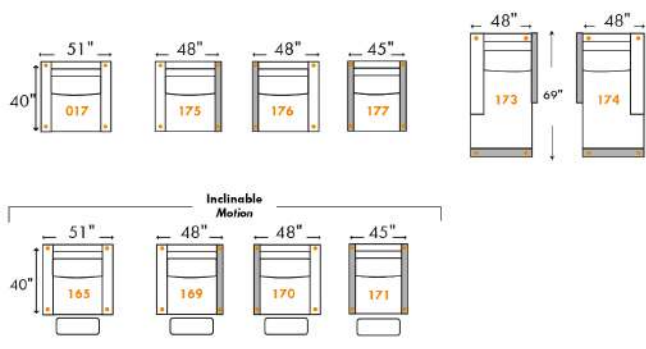
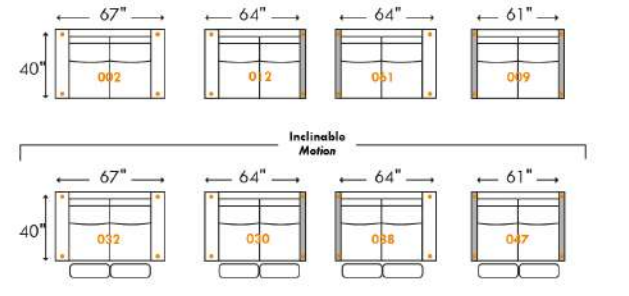
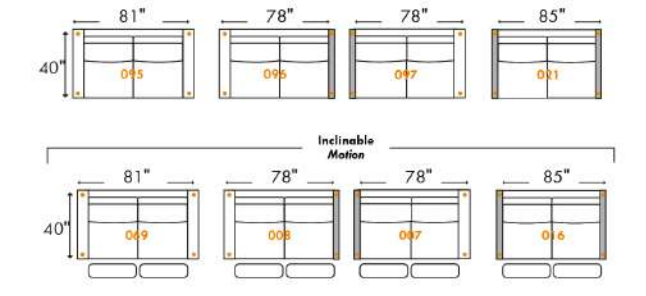

000 = D-BOX Motion-Enabled | 000 = Parallele Collection item  
For more options combine D-BOX and Parallele Collection items

D-BOX Extension  
7" de large / 7" Wide

### Spécifications | Specifications

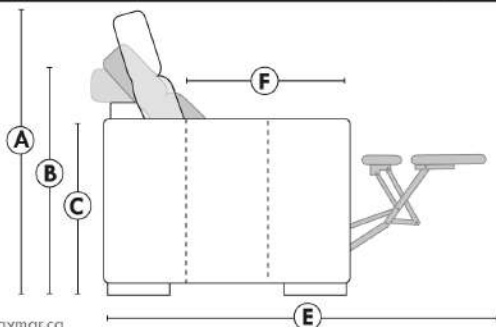

- Appui-tête levé / Headrest up
- Appui-tête baissé / Headrest down
- Complètement incliné / Fully reclined

- (A) Hauteur complète 40" / Total Height
- (B) Hauteur appui-tête baissé 33" / Height headrest down
- (C) Hauteur du bras 24" / Arm Height
- (D) Hauteur du siège 19,5" / Seat height
- (E) Profondeur incliné 65" / Depth fully reclined
- (F) Profondeur d'assise 20" ou/or 22" / Seat depth

www.jaymar.ca

Toutes les dimensions indiquées sont au pouce près. Nos produits sont fabriqués à la main et des variations mineures peuvent survenir.  
All dimensions indicated are to the nearest inch. Our product is hand-made and minor variations can occur.

## SYDNEY

**Caractéristiques:**

- Inclinable motorisé pleine jambe "à mécanisme \*protège-mur " (manuel n/d).
- Appui-tête ajustable manuel sur tous les items (fixe sur centre rond).
- Coussins de siège avec mousse modelée + 1" de mousse mémoire au-dessus; bras avec mousse mémoire.
- Couture: petit fil en tissu et gros fil plat en cuir.
- Chaises longues dos inclinables avec méc. "push back"; dégagement mural 10".
- \*Exclus faut. 043 & 163: Dégagement mural 16"

Note: 2 inclinables séparés par un coin ne peuvent pas ouvrir en même temps. Aucuns inclinables à côté du #155 Petit coin carré.

**OPTIONS**

- Motorisé sans fil (batterie): ajoutez \$315/mec.
- \*Appui-tête motorisé: ajoutez \$315 ch. (\*N/D sur items fixe ou chaise longue.)
- Choix de bras (LARGE ou PETIT de 6"): Pattes sur bras LARGE: LG103 bois ou LG189 métal (noire ou chrome). PETIT Bras: LG08 bois ou LG196 métal (noire ou chrome). Spécifiez couleur.
- Profondeur d'assise: 20" ou \*22". \*Le 22" N/D sur faut. 043 & 163.
- Faut. 043-163: avec base en bois, ajoutez \$415 (spécifiez couleur).

**ACCESSOIRES (Seulement sur \*items 159-160-190) :**

- Ancrage \$90 ch | Tablette pivotante & porte verre à vin \$50 ch, porte tablette \$100 & lampe DEL \$125.
- Porte-Gobelet en métal: \$65 ch. (1 par item 160-190 & 2 côte à côte sur item 159). Spécifiez couleur: Acier, Noir ou Or.
- \*RANGEMENTS 159-160-190 avec 2 prises USB/Élec. \*Items universels (sans les détails du bras), non finis sur les côtés, doivent être utilisés entre 2 sièges.

Description	L x P x H	Cuir						Tissu		
		10 Pony	20 Hugo Madras Softy	30 Empire Fantasy Illusion Lotus Tucson Utah Vintage Yukon	40 Elegance Princess Santiago Sensation Sunset Trina	50 Bull Cassiope Dublin	60 Caress	A	B COM	C
001 FAUTEUIL	45x40x33/40	3475	3675	3875	4075	4275	4475	2775	2850	2925
002 CAUSEUSE	68x40x33/40	4975	5215	5450	5690	5925	6165	3925	4075	4225
003 SOFA	92x40x33/40	6000	6315	6625	6940	7250	7565	4740	4925	5115
005 CHAISE LONGUE BRAS DROIT	35x62x33/40	3250	3390	3525	3665	3800	3940	2565	2675	2790
009 CAUSEUSE SANS BRAS	47x40x33/40	3490	3640	3790	3940	4090	4240	2700	2850	3000
011 CHAISE LONGUE BRAS GAUCHE	35x62x33/40	3250	3390	3525	3665	3800	3940	2565	2675	2790
012 CAUSEUSE BRAS GAUCHE	58x40x33/40	4275	4475	4675	4875	5075	5275	3350	3490	3625
017 FAUTEUIL DOUBLE	52x40x33/40	3650	3865	4075	4290	4500	4715	2890	3015	3140
021 SOFA APPARTEMENT SANS BRAS	61x40x33/40	3940	4150	4365	4575	4790	5000	3025	3200	3375
024 CAUSEUSE MODULAIRE ALLONGEE DROIT	89x40/44x33/40	5475	5815	6150	6490	6825	7165	3950	4150	4350
040 SOFA SANS BRAS	71x40x33/40	4515	4740	4965	5190	5415	5640	3515	3715	3915
041 FAUTEUIL INCLINABLE BRAS-G	35x40x33/40	3440	3575	3715	3850	3990	4125	2850	2940	3025
042 FAUTEUIL INCLINABLE BRAS-D	35x40x33/40	3440	3575	3715	3850	3990	4125	2850	2940	3025
043 FAUTEUIL INCLINABLE BERÇANT PIVOTANT	30x34x42	4075	4300	4525	4750	4975	5200	3350	3440	3525
044 FAUTEUIL INCLINABLE	45x40x33/40	4150	4325	4500	4675	4850	5025	3440	3515	3590
045 CAUSEUSE SANS BRAS ALLONGEE DROIT	68x40x33/40	4150	4340	4525	4715	4900	5090	3225	3365	3500

## SYDNEY

### Caractéristiques:

- Inclinable motorisé pleine jambe "à mécanisme \*protège-mur " (manuel n/d).
- Appui-tête ajustable manuel sur tous les items (fixe sur centre rond).
- Coussins de siège avec mousse modelée + 1" de mousse mémoire au-dessus; bras avec mousse mémoire.
- Couture: petit fil en tissu et gros fil plat en cuir.
- Chaises longues dos inclinables avec méc. "push back"; dégagement mural 10".
- \*Exclus faut. 043 & 163: Dégagement mural 16"

Note: 2 inclinables séparés par un coin ne peuvent pas ouvrir en même temps. Aucuns inclinables à côté du #155 Petit coin carré.

### OPTIONS

- Motorisé sans fil (batterie): ajoutez \$315/mec.
- \*Appui-tête motorisé: ajoutez \$315 ch. (\*N/D sur items fixe ou chaise longue.)
- Choix de bras (LARGE ou PETIT de 6"): Pattes sur bras LARGE: LG103 bois ou LG189 métal (noire ou chrome). PETIT Bras: LG08 bois ou LG196 métal (noire ou chrome). Spécifiez couleur.
- Profondeur d'assise: 20" ou \*22". \*Le 22" N/D sur faut. 043 & 163.
- Faut. 043-163: avec base en bois, ajoutez \$415 (spécifiez couleur).

### ACCESSOIRES (Seulement sur \*items 159-160-190) :

- Ancrage \$90 ch | Tablette pivotante & porte verre à vin \$50 ch, porte tablette \$100 & lampe DEL \$125.
- Porte-Gobelet en métal: \$65 ch. (1 par item 160-190 & 2 côte à côte sur item 159). Spécifiez couleur: Acier, Noir ou Or.
- \*RANGEMENTS 159-160-190 avec 2 prises USB/Élec. \*Items universels (sans les détails du bras), non finis sur les côtés, doivent être utilisés entre 2 sièges.

Description	L x P x H	Cuir						Tissu		
		10 Pony	20 Hugo Madras Softy	30 Empire Fantasy Illusion Lotus Tucson Utah Vintage Yukon	40 Elegance Princess Santiago Sensation Sunset Trina	50 Bull Cassiope Dublin	60 Caress	A	B COM	C
048 CAUSEUSE MODULAIRE ALLONGEE GAUCHE	89x40/44x33/40	5475	5815	6150	6490	6825	7165	3950	4150	4350
050 CENTRE ROND	49x49x33	3040	3240	3440	3640	3840	4040	2190	2300	2415
051 FAUTEUIL SANS BRAS	24x40x33/40	2000	2100	2200	2300	2400	2500	1540	1640	1740
052 SOFA BRAS GAUCHE	82x40x33/40	5300	5550	5800	6050	6300	6550	4150	4340	4525
053 SOFA BRAS DROIT	82x40x33/40	5300	5550	5800	6050	6300	6550	4150	4340	4525
055 COIN CARRE	44x44x33/40	3515	3725	3940	4150	4365	4575	2740	2840	2940
056 FAUTEUIL BRAS DROIT	35x40x33/40	2790	2915	3040	3165	3290	3415	2175	2275	2375
057 FAUTEUIL BRAS GAUCHE	35x40x33/40	2790	2915	3040	3165	3290	3415	2175	2275	2375
061 CAUSEUSE BRAS DROIT	58x40x33/40	4275	4475	4675	4875	5075	5275	3350	3490	3625
071 FAUTEUIL INCLINABLE SANS BRAS	24x40x33/40	2665	2775	2890	3000	3115	3225	2225	2340	2450
086 CAUSEUSE SANS BRAS ALLONGEE GAUCHE	68x40x33/40	4150	4340	4525	4715	4900	5090	3225	3365	3500
088 FAUTEUIL SANS BRAS ALLONGE GAUCHE	45x40x33/40	2650	2825	3000	3175	3350	3525	2040	2125	2215
089 FAUTEUIL SANS BRAS ALLONGE DROIT	45x40x33/40	2650	2825	3000	3175	3350	3525	2040	2125	2215
095 SOFA APPARTEMENT	82x40x33/40	5415	5715	6015	6315	6615	6915	4250	4440	4625
096 SOFA APPARTEMENT BRAS GAUCHE	72x40x33/40	4725	4965	5200	5440	5675	5915	3650	3840	4025
097 SOFA APPARTEMENT BRAS DROIT	72x40x33/40	4725	4965	5200	5440	5675	5915	3650	3840	4025
124 POUF AVEC RANGEMENT	30x22x17	1375	1425	1475	1525	1575	1625	1175	1225	1275

## SYDNEY

### Caractéristiques:

- Inclinable motorisé pleine jambe "à mécanisme \*protège-mur " (manuel n/d).
- Appui-tête ajustable manuel sur tous les items (fixe sur centre rond).
- Coussins de siège avec mousse modelée + 1" de mousse mémoire au-dessus; bras avec mousse mémoire.
- Couture: petit fil en tissu et gros fil plat en cuir.
- Chaises longues dos inclinables avec méc. "push back"; dégagement mural 10".
- \*Exclus faut. 043 & 163: Dégagement mural 16"

Note: 2 inclinables séparés par un coin ne peuvent pas ouvrir en même temps. Aucuns inclinables à côté du #155 Petit coin carré.

### OPTIONS

- Motorisé sans fil (batterie): ajoutez \$315/mec.
- \*Appui-tête motorisé: ajoutez \$315 ch. (\*N/D sur items fixe ou chaise longue.)
- Choix de bras (LARGE ou PETIT de 6"): Pattes sur bras LARGE: LG103 bois ou LG189 métal (noire ou chrome). PETIT Bras: LG08 bois ou LG196 métal (noire ou chrome). Spécifiez couleur.
- Profondeur d'assise: 20" ou \*22". \*Le 22" N/D sur faut. 043 & 163.
- Faut. 043-163: avec base en bois, ajoutez \$415 (spécifiez couleur).

### ACCESSOIRES (Seulement sur \*items 159-160-190) :

- Ancrage \$90 ch | Tablette pivotante & porte verre à vin \$50 ch, porte tablette \$100 & lampe DEL \$125.
- Porte-Gobelet en métal: \$65 ch. (1 par item 160-190 & 2 côte à côte sur item 159). Spécifiez couleur: Acier, Noir ou Or.
- \*RANGEMENTS 159-160-190 avec 2 prises USB/Élec. \*Items universels (sans les détails du bras), non finis sur les côtés, doivent être utilisés entre 2 sièges.

Description	L x P x H	Cuir						Tissu		
		10 Pony	20 Hugo Madras Softy	30 Empire Fantasy Illusion Lotus Tucson Utah Vintage Yukon	40 Elegance Princess Santiago Sensation Sunset Trina	50 Bull Cassiope Dublin	60 Caress	A	B COM	C
155 PETIT COIN CARRE	40x40x33/40	3515	3725	3940	4150	4365	4575	2740	2840	2940
159 RANGEMENT À ANGLE	10/25x35x22	1375	1440	1500	1565	1625	1690	1050	1075	1100
160 RANGEMENT DROIT	10x35x22	1325	1390	1450	1515	1575	1640	1000	1025	1050
163 FAUT. DBL INCL. BERCANT PIVOTANT	33x34x42	4175	4415	4650	4890	5125	5365	3365	3450	3540
165 FAUTEUIL DOUBLE INCLINABLE	52x40x33/40	4325	4540	4750	4965	5175	5390	3575	3715	3850
167 SOFA APP. SANS BRAS ALLONGE GAUCHE	82x40x33/40	4600	4850	5100	5350	5600	5850	3540	3725	3915
168 SOFA APP. SANS BRAS ALLONGE DROIT	82x40x33/40	4600	4850	5100	5350	5600	5850	3540	3725	3915
169 FAUTEUIL DOUBLE INCLINABLE BRAS GAUCHE	42x40x33/40	3625	3790	3950	4115	4275	4440	2975	3140	3300
170 FAUTEUIL DOUBLE INCLINABLE BRAS DROIT	42x40x33/40	3625	3790	3950	4115	4275	4440	2975	3140	3300
171 FAUTEUIL DOUBLE INCLINABLE SANS BRAS	31x40x33/40	2850	2965	3075	3190	3300	3415	2340	2465	2590
173 CHAISE LONGUE DOUBLE BRAS GAUCHE	42x62x33/40	3515	3715	3915	4115	4315	4515	2775	2940	3100
174 CHAISE LONGUE DOUBLE BRAS DROIT	42x62x33/40	3515	3715	3915	4115	4315	4515	2775	2940	3100
175 FAUTEUIL DOUBLE BRAS GAUCHE	42x40x33/40	2940	3115	3290	3465	3640	3815	2315	2450	2590
176 FAUTEUIL DOUBLE BRAS DROIT	42x40x33/40	2940	3115	3290	3465	3640	3815	2315	2450	2590
177 FAUTEUIL DOUBLE SANS BRAS	31x40x33/40	2190	2315	2440	2565	2690	2815	1665	1775	1890
178 FAUTEUIL DOUBLE SANS BRAS ALLONGE-G	52x40x33/40	2840	3015	3190	3365	3540	3715	2225	2340	2450
179 FAUTEUIL DOUBLE SANS BRAS ALLONGE-D	52x40x33/40	2840	3015	3190	3365	3540	3715	2225	2340	2450

## SYDNEY

### Caractéristiques:

- Inclinable motorisé pleine jambe "à mécanisme \*protège-mur " (manuel n/d).
- Appui-tête ajustable manuel sur tous les items (fixe sur centre rond).
- Coussins de siège avec mousse modelée + 1" de mousse mémoire au-dessus; bras avec mousse mémoire.
- Couture: petit fil en tissu et gros fil plat en cuir.
- Chaises longues dos inclinables avec méc. "push back"; dégagement mural 10".
- \*Exclus faut. 043 & 163: Dégagement mural 16"

Note: 2 inclinables séparés par un coin ne peuvent pas ouvrir en même temps. Aucuns inclinables à côté du #155 Petit coin carré.

### OPTIONS

- Motorisé sans fil (batterie): ajoutez \$315/mec.
- \*Appui-tête motorisé: ajoutez \$315 ch. (\*N/D sur items fixe ou chaise longue.)
- Choix de bras (LARGE ou PETIT de 6"): Pattes sur bras LARGE: LG103 bois ou LG189 métal (noire ou chrome). PETIT Bras: LG08 bois ou LG196 métal (noire ou chrome). Spécifiez couleur.
- Profondeur d'assise: 20" ou \*22". \*Le 22" N/D sur faut. 043 & 163.
- Faut. 043-163: avec base en bois, ajoutez \$415 (spécifiez couleur).

### ACCESSOIRES (Seulement sur \*items 159-160-190) :

- Ancrage \$90 ch | Tablette pivotante & porte verre à vin \$50 ch, porte tablette \$100 & lampe DEL \$125.
- Porte-Gobelet en métal: \$65 ch. (1 par item 160-190 & 2 côte à côte sur item 159). Spécifiez couleur: Acier, Noir ou Or.
- \*RANGEMENTS 159-160-190 avec 2 prises USB/Élec. \*Items universels (sans les détails du bras), non finis sur les côtés, doivent être utilisés entre 2 sièges.

Description	L x P x H	Cuir						Tissu		
		10 Pony	20 Hugo Madras Softy	30 Empire Fantasy Illusion Lotus Tucson Utah Vintage Yukon	40 Elegance Princess Santiago Sensation Sunset Trina	50 Bull Cassiope Dublin	60 Caress	A	B COM	C
186 CAUS. SANS BRAS ALLONGEE RANGEMENT-G	68x40x33/40	4450	4640	4825	5015	5200	5390	3515	3665	3815
187 CAUS. SANS BRAS ALLONGEE RANGEMENT-D	68x40x33/40	4450	4640	4825	5015	5200	5390	3515	3665	3815
188 FAUT. SANS BRAS ALLONGE RANGEMENT-G	45x40x33/40	2950	3125	3300	3475	3650	3825	2340	2415	2490
189 FAUT. SANS BRAS ALLONGE RANGEMENT-D	45x40x33/40	2950	3125	3300	3475	3650	3825	2340	2415	2490
190 PETIT RANGEMENT À ANGLE	10/20x35x22	1325	1390	1450	1515	1575	1640	1000	1025	1050
221 FAUT. DBL SANS BRAS ALLONGE RANGEMENT-G	52x40x33/40	3140	3315	3490	3665	3840	4015	2515	2640	2765
222 FAUT. DBL SANS BRAS ALLONGE RANGEMENT-D	52x40x33/40	3140	3315	3490	3665	3840	4015	2515	2640	2765
223 SOFA APP SANS BRAS ALLONGE RANGEMENT-G	82x40x33/40	4890	5150	5415	5675	5940	6200	3840	4025	4215
224 SOFA APP SANS BRAS ALLONGE RANGEMENT-D	82x40x33/40	4890	5150	5415	5675	5940	6200	3840	4025	4215
230 CHAISE LONGUE DOUBLE DOS INCL. BRAS-G	42x62x33/40	3865	4050	4240	4425	4615	4800	3025	3200	3375
231 CHAISE LONGUE DOUBLE DOS INCL. BRAS-D	42x62x33/40	3865	4050	4240	4425	4615	4800	3025	3200	3375
232 CHAISE LONGUE DOS INCLINABLE BRAS-G	35x62x33/40	3575	3750	3925	4100	4275	4450	2840	2950	3065
233 CHAISE LONGUE DOS INCLINABLE BRAS-D	35x62x33/40	3575	3750	3925	4100	4275	4450	2840	2950	3065
234 SOFA APP. MODULAIRE ALLONGE GAUCHE	96x40/44x33/40	5665	5975	6290	6600	6915	7225	4125	4325	4525
235 SOFA APP. MODULAIRE ALLONGE DROIT	96x40/44x33/40	5665	5975	6290	6600	6915	7225	4125	4325	4525
<b>CONFIGURATIONS</b>										
A CONFIG (169-170)	84X40X40	7250	7580	7900	8230	8550	8880	5950	6280	6600



## Liste de prix CDN

### SYDNEY

Description	L x P x H	Cuir						Tissu		
		10 Pony	20 Hugo Madras Softy	30 Empire Fantasy Illusion Lotus Tucson Utah Vintage Yukon	40 Elegance Princess Santiago Sensation Sunset Trina	50 Bull Cassiope Dublin	60 Caress	A	B COM	C
B CONFIG (169-171-174)	115X62X40	9990	10470	10940	11420	11890	12370	8090	8545	8990
C CONFIG (096-055-171-170)	116X116X40	14715	15445	16165	16895	17615	18345	11705	12285	12855
D CONFIG (169-171-235)	116X96X40	12140	12730	13315	13905	14490	15080	9440	9930	10415
J CONFIG (041-042)	70X40X40	6880	7150	7430	7700	7980	8250	5700	5880	6050
K CONFIG (041-071-005)	94X62X40	9355	9740	10130	10515	10905	11290	7640	7955	8265
L CONFIG (012-055-071-042)	102X102X40	13895	14550	15220	15875	16545	17200	11165	11610	12040
M CONFIG (041-071-024)	103X89X40	11580	12165	12755	13340	13930	14515	9025	9430	9825

# SYDNEY

**OPTIMA**

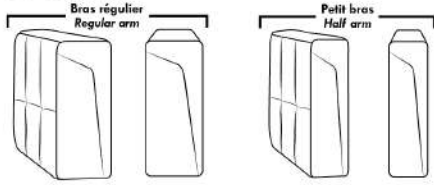

**Spécifications | Specifications**

- Appui-tête levé / Headrest up
- Appui-tête baissé / Headrest down
- Complètement incliné / Fully reclined

- (A) Hauteur complète 40" / Total Height
- (B) Hauteur appui-tête baissé 33" / Height headrest down
- (C) Hauteur du bras 22,5" / Arm Height
- (D) Hauteur du siège 19,5" / Seat height
- (E) Profondeur inclinée 65" / Depth fully reclined
- (F) Profondeur d'assise 20" ou/ou 22" / Seat depth
- (G) Profondeur appui-tête monté 36" / Depth with headrest up

**Siège 30" de large | 30" Seat Width**

095, 096, 097, 021, 234, 167, 168, 235, 223, 224, 017, 175, 176, 177, 173, 174, 165, 169, 170, 171, 230, 231, 178, 179, 221, 222

Allongé à rangement / Bumper with storage

Inclinable / Motion

Dos inclinable / Push back

42"/44" Profondeur / Depth

**Siège 23" de large | 23" Seat Width**

002, 012, 061, 009, 086, 045, 048, 024, 186, 187, 001, 057, 056, 051, 011, 005, 088, 089, 044, 041, 042, 071, 232, 233, 188, 189, 003, 052, 053, 040

Allongé à rangement / Bumper with storage

Inclinable / Motion

Dos inclinable / Push back

42"/44" Profondeur / Depth

**Autres | Others**

**Fauteuil berçant, pivotant et inclinable**  
N'est pas un mécanisme protège-mur / Dégagement mural: 16"

**Swivel, rocking motion chair**  
Not a wall hugger mechanism / Wall clearance: 16"

Simple / Single: 30" H=42", 34", 19"

Double: 33" H=42", 34", 22"

Centre rond / Wedge: 49" H=33", 49"

Coin carré / Square corner: 44" H=40", 44"

Petit coin carré / Small corner: 40" H=40", 40"

Pouf à rangement / Storage ottoman: 30" H=17", 22", 124

Rangement à angle / Wedge storage: 25" H=22", 35", 10", 159

Rangement droit / Straight storage: 10" H=22", 35", 160

Petit rangement à angle / Small Wedge storage: 20" H=22", 35", 18", 190

**30" Populaires | Popular CONFIGURATIONS 23"**

A, B, C, D, J, K, L, M

169, 170, 171, 174, 096, 055, 171, 170, 041, 042, 041, 071, 005, 012, 055, 071, 042, 041, 071, 024

Nos produits sont fabriqués à la main et des variations mineures peuvent survenir. Our product is hand-made and minor variations can occur.

## Liste de prix CDN

### TALBOT

PATTES: LG60 metal ou LG302 bois. Si bois, spécifiez couleur de pattes.  
COMBO DISPONIBLE: Recouvrement #1 base et bras. / Recouvrement #2 dos et siège.

Description	L x P x H	Cuir						Tissu		
		10 Pony	20 Hugo Madras Softy	30 Empire Fantasy Illusion Lotus Tucson Utah Vintage Yukon	40 Elegance Princess Santiago Sensation Sunset Trina	50 Bull Cassiope Dublin	60 Caress	A	B COM	C
001 FAUTEUIL	33X36X35	2715	2865	3040	3225	3375	3525	1890	2000	2100
002 CAUSEUSE	58X36X35	3725	3950	4200	4425	4640	4865	2690	2825	2965
005 CHAISE LONGUE BRAS DROIT	29X60X35	2690	2865	3065	3275	3465	3665	1965	2090	2240
006 POUF	25.5X25.5X18	1265	1315	1390	1440	1515	1575	1000	1025	1065
010 CHAISE LONGUE	33X60X35	3200	3390	3590	3790	3975	4190	2150	2300	2400
011 CHAISE LONGUE BRAS GAUCHE	29X60X35	2690	2865	3065	3275	3465	3665	1965	2090	2240
012 CAUSEUSE BRAS GAUCHE	54X36X35	3240	3440	3665	3865	4075	4290	2525	2690	2800
050 CENTRE ROND	48X48X35	2715	2900	3065	3265	3440	3600	1990	2075	2175
051 FAUTEUIL SANS BRAS	25X36X35	1825	1990	2150	2340	2475	2650	1600	1700	1800
055 COIN CARRE	36X36X35	2615	2790	2975	3165	3325	3515	1850	1965	2075
056 FAUTEUIL BRAS DROIT	40X36X35	2340	2475	2675	2825	2975	3150	1800	1890	1990
057 FAUTEUIL BRAS GAUCHE	40X36X35	2340	2475	2675	2825	2975	3150	1800	1890	1990
061 CAUSEUSE BRAS DROIT	54X36X35	3240	3440	3665	3865	4075	4290	2525	2690	2800
072 SOFA MODULAIRE BRAS GAUCHE	90X36X35	5075	5350	5665	5950	6240	6525	3175	3325	3500
073 SOFA MODULAIRE BRAS DROIT	90X36X35	5075	5350	5665	5950	6240	6525	3175	3325	3500
095 SOFA APPARTEMENT	80X36X35	4615	4890	5200	5490	5790	6090	2850	3015	3175
096 SOFA APPARTEMENT BRAS GAUCHE	76X36X35	4140	4425	4740	5015	5300	5600	2750	2925	3065
097 SOFA APPARTEMENT BRAS DROIT	76X36X35	4140	4425	4740	5015	5300	5600	2750	2925	3065
<b>CONFIGURATIONS</b>										
A CONF. A (096-050-051-005)	124X102X35	11370	12180	13020	13895	14680	15515	8305	8790	9280
B CONF. B (012-073)	90X90X35	8315	8790	9330	9815	10315	10815	5700	6015	6300
C CONF. C (072-051-005)	90X90X35	9590	10205	10880	11565	12180	12840	6740	7115	7540
D CONF. D (073-057)	76X90X35	7415	7825	8340	8775	9215	9675	4975	5215	5490
E CONF. E (057-050-097)	124X88X35	9195	9800	10480	11105	11715	12350	6540	6890	7230
F CONF. F (012-005)	83X60X35	5930	6305	6730	7140	7540	7955	4490	4780	5040

# TALBOT



Hauteur complète 35" | Hauteur de siège 19" | Hauteur devant bras 24" | Profondeur d'assise 21"  
 Total Height 35" | Seat Height 19" | Arm Height 24" | Seat Depth 21"

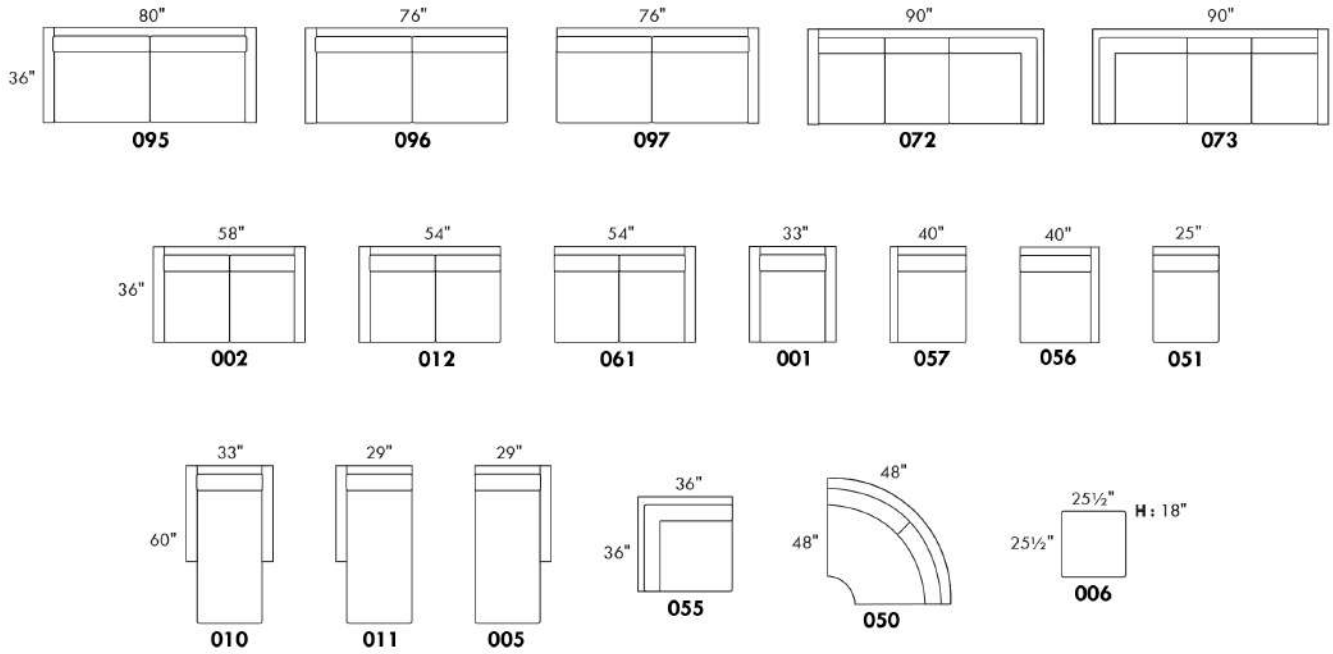

## CONFIGURATIONS

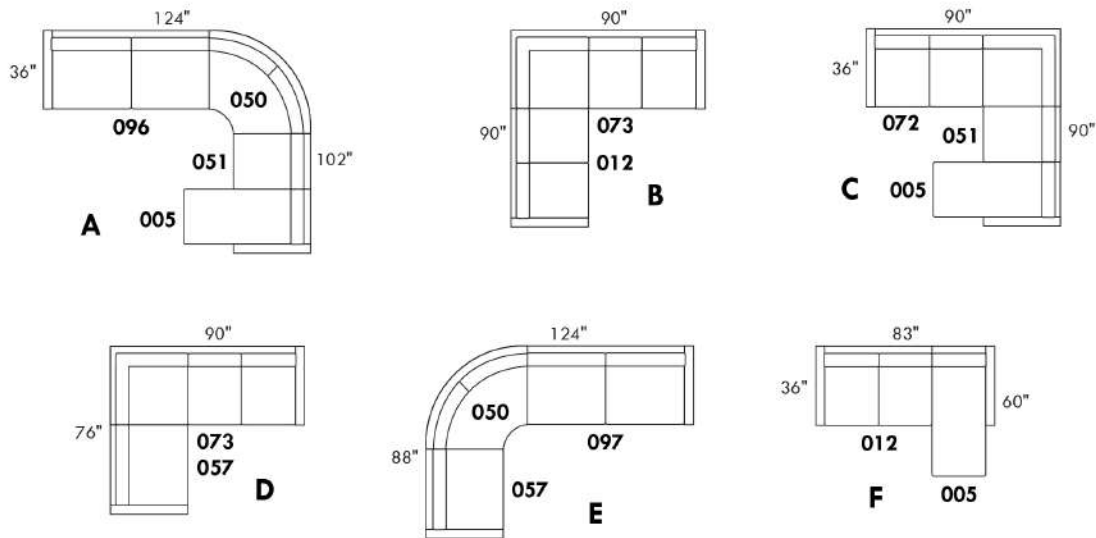

www.jaymar.ca

Toutes les dimensions indiquées sont au pouce près. Nos produits sont fabriqués à la main et des variations mineures peuvent survenir.  
 All dimensions indicated are to the nearest inch. Our product is hand-made and minor variations can occur.

## Liste de prix CDN

### TAURUS

LG73 métal. Aussi disponible LG72 bois seulement, spécifier couleur de bois pour LG72.

COMBO: Recouvrement #2 sur les DOSSIERS seulement.

PIÈCE DE CUIR OPTIONNELLE SUR DESSUS DE BRAS:

TISSU: Pièce de cuir: Surcharge de \$125 par bras.

COMBO TISSU & CUIR: Pièce de cuir: Sans frais supplémentaire.

\*REMARQUE: En cuir, les côtés sans bras ne sont pas fini tout cuir.

Description	L x P x H	Cuir						Tissu		
		10 Pony	20 Hugo Madras Softy	30 Empire Fantasy Illusion Lotus Tucson Utah Vintage Yukon	40 Elegance Princess Santiago Sensation Sunset Trina	50 Bull Cassiope Dublin	60 Caress	A	B COM	C
001 FAUTEUIL	38X40X36	2950	3065	3240	3350	3475	3600	2175	2250	2350
002 CAUSEUSE	66X40X36	4290	4490	4675	4875	5090	5275	3150	3265	3375
003 SOFA	94X40X36	5190	5425	5700	5940	6175	6415	3925	4050	4215
005 CHAISE LONGUE BRAS DROIT	34X64X36	2865	3100	3325	3565	3790	4000	1875	2040	2190
006 POUF	40X25X18	1265	1315	1390	1440	1515	1575	1000	1025	1065
009 CAUSEUSE SANS BRAS	56X40X36	3575	3765	3950	4140	4300	4490	2525	2675	2775
010 CHAISE LONGUE	38X64X36	3225	3465	3750	3990	4265	4515	2190	2375	2525
011 CHAISE LONGUE BRAS GAUCHE	34X64X36	2865	3100	3325	3565	3790	4000	1875	2040	2190
012 CAUSEUSE BRAS GAUCHE	61X40X36	3940	4125	4300	4490	4650	4840	2840	2950	3050
040 SOFA SANS BRAS	84X40X36	4465	4675	4940	5190	5425	5675	3450	3600	3775
051 FAUTEUIL SANS BRAS	28X40X36	2190	2265	2375	2450	2515	2615	1640	1715	1775
052 SOFA BRAS GAUCHE	89X40X36	4815	5050	5300	5540	5790	6025	3650	3790	3940
053 SOFA BRAS DROIT	89X40X36	4815	5050	5300	5540	5790	6025	3650	3790	3940
056 FAUTEUIL BRAS DROIT	33X40X36	2590	2715	2850	2975	3115	3250	1890	1990	2075
057 FAUTEUIL BRAS GAUCHE	33X40X36	2590	2715	2850	2975	3115	3250	1890	1990	2075
061 CAUSEUSE BRAS DROIT	61X40X36	3940	4125	4300	4490	4650	4840	2840	2950	3050
076 FAUTEUIL ROND GAUCHE	42X50X36	2925	3050	3240	3375	3515	3665	2175	2265	2375
081 FAUTEUIL ROND DROIT	42X50X36	2925	3050	3240	3375	3515	3665	2175	2265	2375
<b>CONFIGURATIONS</b>										
A CONF. A (076-009-081)	140X50X36	9425	9865	10430	10890	11330	11820	6875	7205	7525
B CONF. B (076-040-081)	168X50X36	10315	10775	11420	11940	12455	13005	7800	8130	8525
C CONF. C (076-009)	98X50X36	6500	6815	7190	7515	7815	8155	4700	4940	5150
D CONF. D (009-081)	98X50X36	6500	6815	7190	7515	7815	8155	4700	4940	5150
E CONF. E (012-005)	94X64X36	6805	7225	7625	8055	8440	8840	4715	4990	5240
F CONF. F (076-040)	126X50X36	7390	7725	8180	8565	8940	9340	5625	5865	6150
G CONF. G (040-081)	126X50X36	7390	7725	8180	8565	8940	9340	5625	5865	6150

## Liste de prix CDN

### TAURUS

Description	L x P x H	Cuir						Tissu		
		10 Pony	20 Hugo Madras Softy	30 Empire Fantasy Illusion Lotus Tucson Utah Vintage Yukon	40 Elegance Princess Santiago Sensation Sunset Trina	50 Bull Cassiope Dublin	60 Caress	A	B COM	C
H CONF. H (052-005)	122X64X36	7680	8150	8625	9105	9580	10025	5525	5830	6130
I CONF. I (076-040-005)	159X64X36	10255	10825	11505	12130	12730	13340	7500	7905	8340
J CONF. J (076-009-005)	131X64X36	9365	9915	10515	11080	11605	12155	6575	6980	7340

# TAURUS



Hauteur complète 36" | Hauteur de siège 18" | Hauteur devant bras 27" | Profondeur d'assise 21"  
 Total Height 36" | Seat Height 18" | Arm Height 27" | Seat Depth 21"

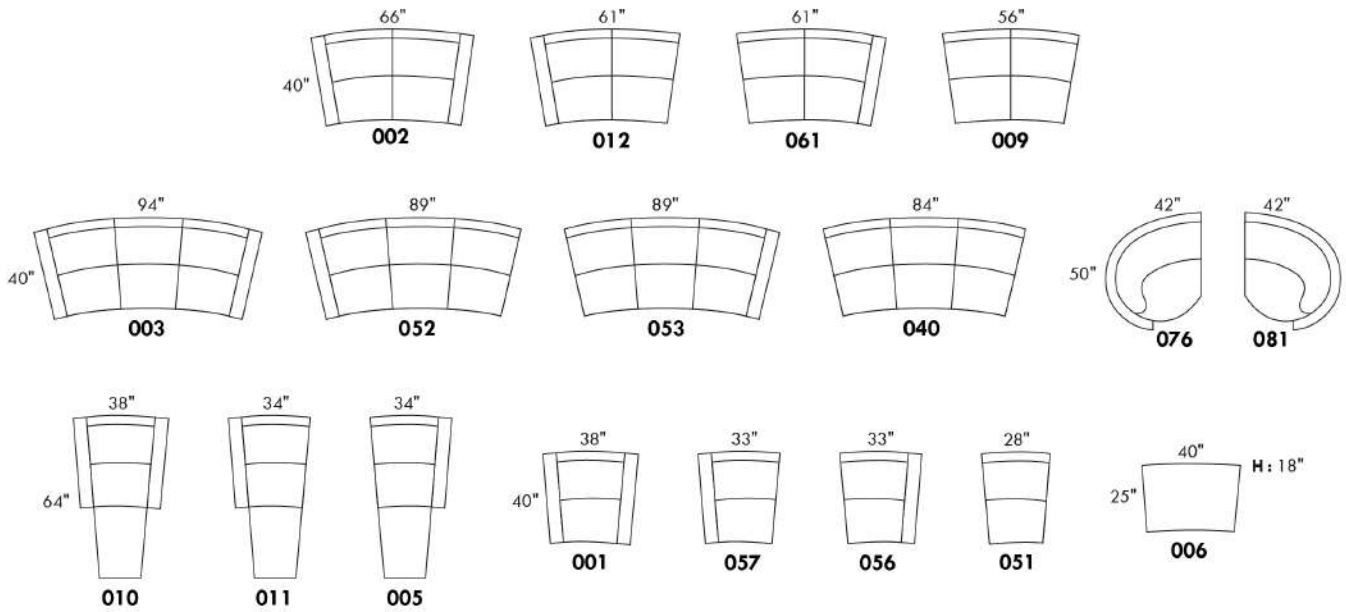

## CONFIGURATIONS

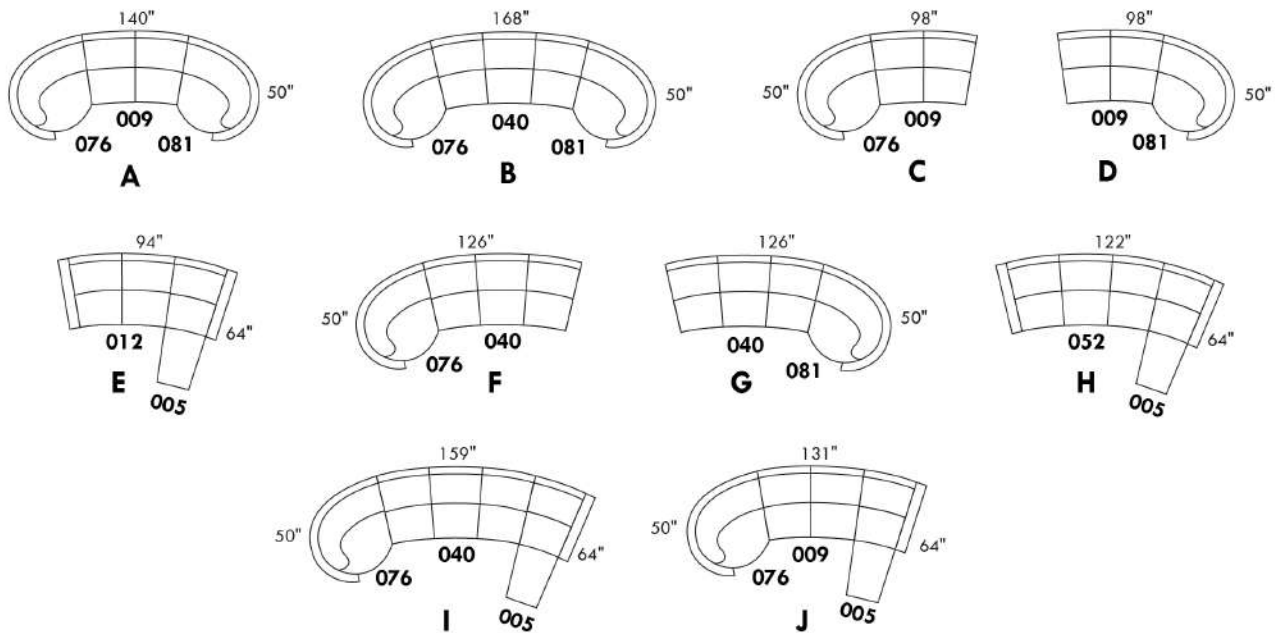

[www.jaymar.ca](http://www.jaymar.ca)

Toutes les dimensions indiquées sont au pouce près. Nos produits sont fabriqués à la main et des variations mineures peuvent survenir.  
 All dimensions indicated are to the nearest inch. Our product is hand-made and minor variations can occur.

## TODD

CARACTÉRISTIQUES: Coussins de sièges avec ressorts ensachés. OPTION: Rembourrage de sièges avec mousse modelé et couche de mousse mémoire 1 po. sans aucuns frais supplémentaires.

PATTE: Spécifiez couleur des pattes LG04.

En tissu, les coutures seront avec un fil plus petit. TISSU UNI RECOMMANDÉ.

EN CUIR disponible avec FIL CONTRASTANT: surcharge 125\$/morceau. Spécifiez numéro du fil: 005-Noir, 087-Beige, 103-Brun, 111-Blanc.

Sofa-lit : mécanisme à latte avec matelas 2" inclus.

Description	L x P x H	Cuir						Tissu		
		10 Pony	20 Hugo Madras Softy	30 Empire Fantasy Illusion Lotus Tucson Utah Vintage Yukon	40 Elegance Princess Santiago Sensation Sunset Trina	50 Bull Cassiope Dublin	60 Caress	A	B COM	C
001 FAUTEUIL	33X35X33	2790	2950	3125	3290	3450	3600	2040	2125	2225
002 CAUSEUSE	54X35X33	3790	4015	4290	4525	4790	5015	2675	2825	2975
003 SOFA	75X35X33	4450	4765	5075	5375	5675	5975	3200	3375	3540
004 SOFA-LIT DOUBLE	75X35X33	5165	5440	5750	6065	6350	6640	3950	4140	4300
005 CHAISE LONGUE BRAS DROIT	27X59X33	3265	3475	3725	3950	4190	4375	2190	2365	2500
006 POUF	22X22X17	1125	1250	1325	1400	1490	1565	965	990	1015
009 CAUSEUSE SANS BRAS	42X35X33	3065	3315	3575	3825	4050	4300	2315	2450	2615
011 CHAISE LONGUE BRAS GAUCHE	27X59X33	3265	3475	3725	3950	4190	4375	2190	2365	2500
012 CAUSEUSE BRAS GAUCHE	48X35X33	3425	3665	3925	4165	4375	4640	2465	2615	2750
040 SOFA SANS BRAS	63X35X33	3725	4015	4340	4650	4950	5275	2800	3000	3200
049 SOFA-LIT DOUBLE BRAS GAUCHE	69X35X33	4800	5115	5415	5725	6025	6350	3775	3965	4165
052 SOFA BRAS GAUCHE	69X35X33	4050	4350	4675	4990	5300	5615	3000	3200	3390
053 SOFA BRAS DROIT	69X35X33	4050	4350	4675	4990	5300	5615	3000	3200	3390
055 COIN CARRE	35X35X33	2690	2900	3115	3315	3525	3750	2040	2140	2250
058 SOFA-LIT DOUBLE SANS BRAS	63X35X33	4490	4800	5125	5415	5725	6025	3575	3765	3940
059 SOFA-LIT DOUBLE BRAS DROIT	69X35X33	4800	5115	5415	5725	6025	6350	3775	3965	4165
061 CAUSEUSE BRAS DROIT	48X35X33	3425	3665	3925	4165	4375	4640	2465	2615	2750
095 SOFA APPARTEMENT	68X35X33	4240	4500	4790	5050	5325	5600	3015	3200	3375



Hauteur complète 33" | Hauteur de siège 18½" | Profondeur d'assise 21"  
 Total Height 33" | Seat Height 18½" | Seat Depth 21"

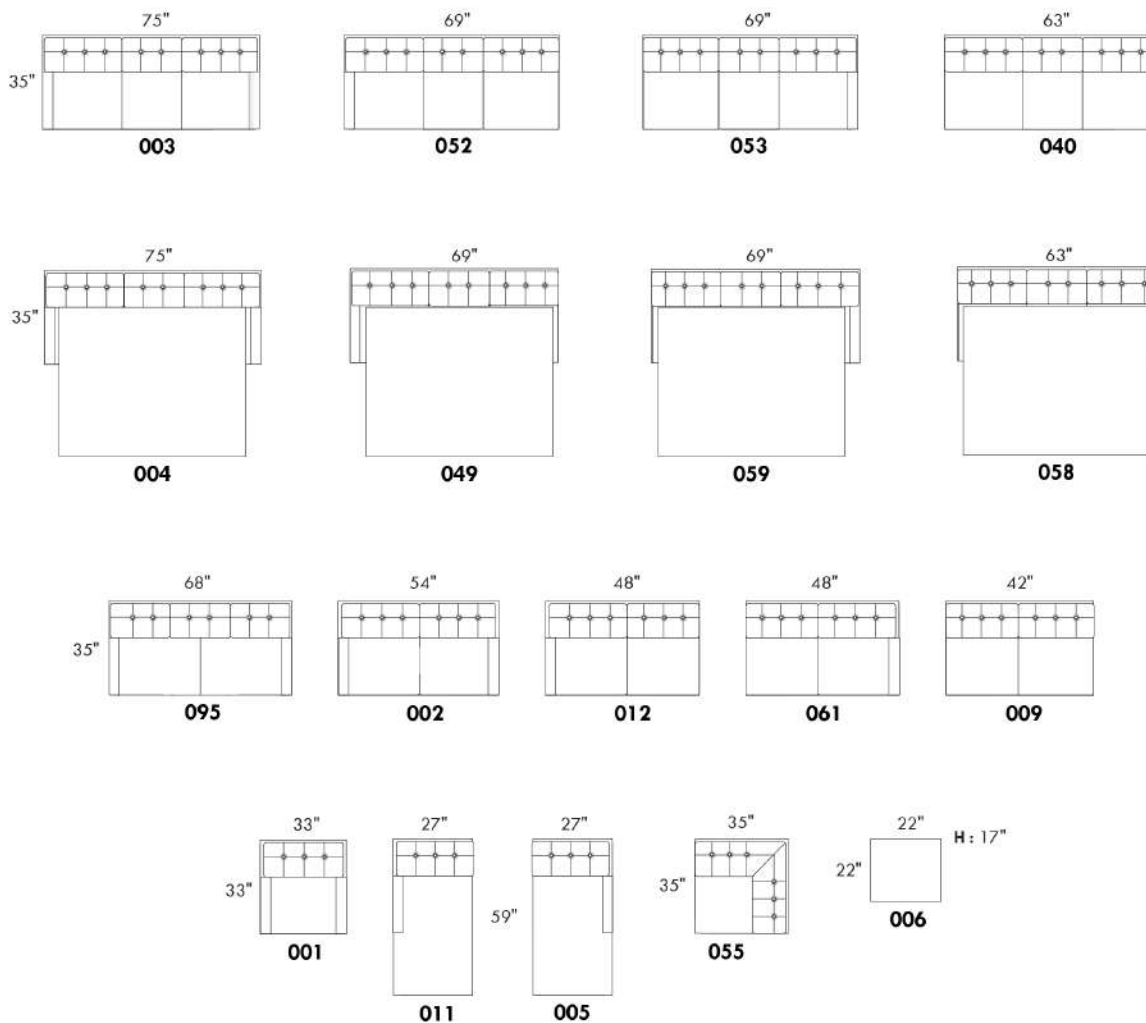

## Liste de prix CDN

### TOULOUSE

CARACTÉRISQUES: Modèle moderne avec appui-tête et base touffetés. Appui-tête à une position relevable manuellement. Couture: En tissu petit fil et en cuir, gros fil plat.

SPECS: Profondeur d'assise: 23 po. Hauteur devant bras: 21". Hauteur de siège: 16,5 po.

PATTES: LG103 bois (specifiez couleur).

ITEMS #194 et #195 Fauteuil angulaire double: Spécifiez couleur de l'insertion en bois.

Description	L x P x H	Cuir						Tissu		
		10 Pony	20 Hugo Madras Softy	30 Empire Fantasy Illusion Lotus Tucson Utah Vintage Yukon	40 Elegance Princess Santiago Sensation Sunset Trina	50 Bull Cassiope Dublin	60 Caresse	A	B COM	C
006 POUF	32x24x16	1425	1565	1690	1825	1950	2075	1175	1215	1250
017 FAUTEUIL DOUBLE	58x40x28/35	3315	3625	3940	4250	4565	4875	2450	2590	2725
021 SOFA APPARTEMENT SANS BRAS	64x40x28/35	4550	4815	5075	5325	5590	5850	3640	3800	3950
050 CENTRE ROND	49x49x21	3125	3375	3640	3900	4165	4425	2475	2600	2725
095 SOFA APPARTEMENT	89x40x28/35	5590	6040	6475	6915	7365	7800	4265	4450	4625
096 SOFA APPARTEMENT BRAS GAUCHE	76x40x28/35	5075	5425	5775	6125	6475	6825	3950	4125	4290
097 SOFA APPARTEMENT BRAS DROIT	76x40x28/35	5075	5425	5775	6125	6475	6825	3950	4125	4290
173 CHAISE LONGUE DOUBLE BRAS GAUCHE	45x64x28/35	4375	4750	5115	5475	5840	6200	3340	3525	3700
174 CHAISE LONGUE DOUBLE BRAS DROIT	45x64x28/35	4375	4750	5115	5475	5840	6200	3340	3525	3700
175 FAUTEUIL DOUBLE BRAS GAUCHE	45x40x28/35	2800	3015	3240	3465	3675	3900	2140	2265	2390
176 FAUTEUIL DOUBLE BRAS DROIT	45x40x28/35	2800	3015	3240	3465	3675	3900	2140	2265	2390
177 FAUTEUIL DOUBLE SANS BRAS	32x40x28/35	2275	2400	2540	2665	2800	2925	1825	1940	2050
194 FAUTEUIL ANGULAIRE DBL BRAS-G	74x40x28/35	3300	3565	3825	4090	4340	4600	2650	2815	2965
195 FAUTEUIL ANGULAIRE DBL BRAS-D	74x40x28/35	3300	3565	3825	4090	4340	4600	2650	2815	2965
<b>CONFIGURATIONS</b>										
A CONFIG (175-177-176)	122X40X28/35	7875	8430	9020	9595	10150	10725	6105	6470	6830
B CONFIG (194-097)	136X72X28/35	8375	8990	9600	10215	10815	11425	6600	6940	7255
C CONFIG (096-174)	121X64X28/35	9450	10175	10890	11600	12315	13025	7290	7650	7990
D CONFIG (173-021-195)	169X72X28/35	12225	13130	14015	14890	15770	16650	9630	10140	10615
E CONFIG (096-050-097)	125X125X28/35	13275	14225	15190	16150	17115	18075	10375	10850	11305

# TOULOUSE



Hauteur complète 28"/35" | Hauteur de siège 16½" | Hauteur devant bras 21" | Profondeur d'assise 23"  
 Total Height 28"/35" | Seat Height 16½" | Arm Height 21" | Seat Depth 23"

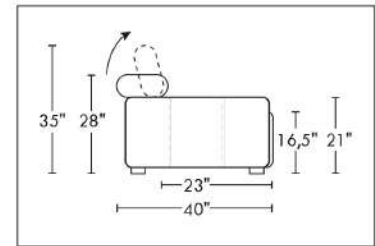
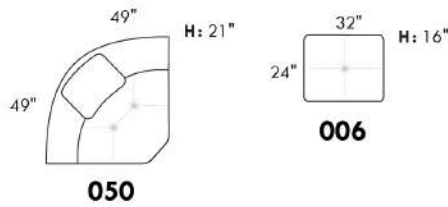
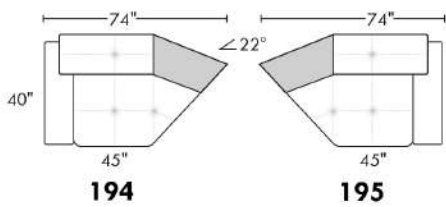
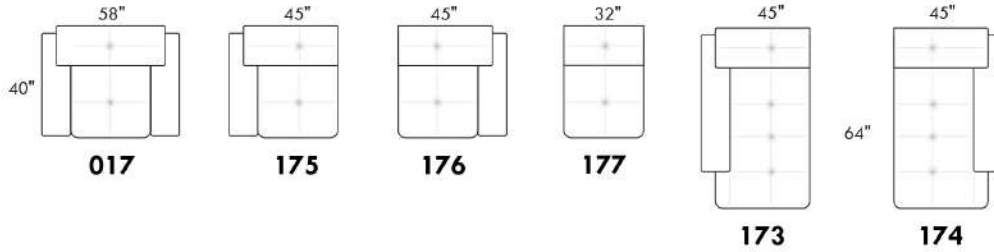
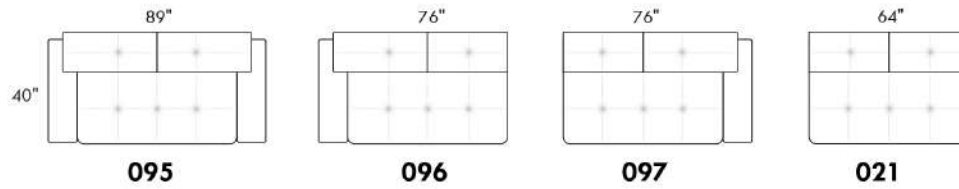

## CONFIGURATIONS

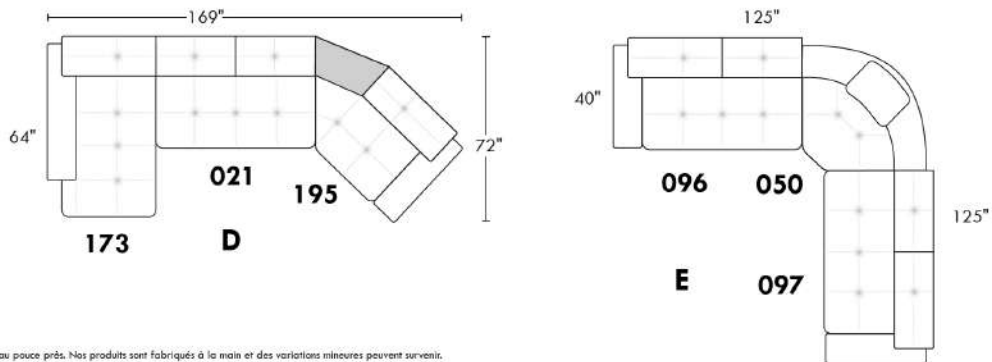
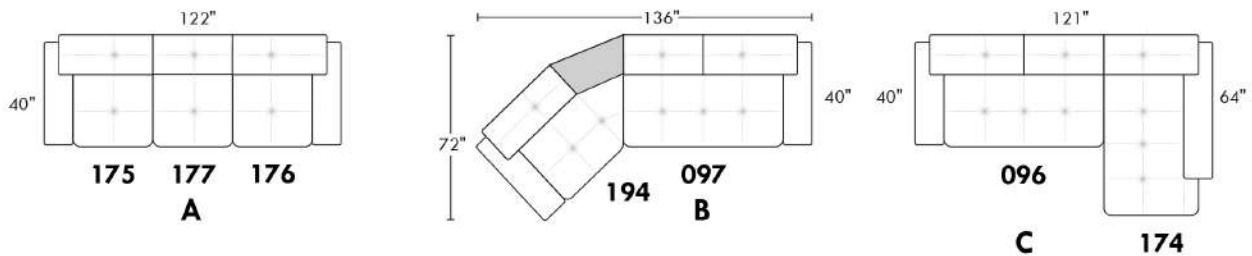

www.jaymar.ca

Toutes les dimensions indiquées sont au pouce près. Nos produits sont fabriqués à la main et des variations mineures peuvent survenir.  
 All dimensions indicated are to the nearest inch. Our product is hand-made and minor variations can occur.

## Liste de prix CDN

# Jazz

### TRENDY

**CARACTÉRISTIQUES:** Appui-tête ajustable. Rembourrage de coussins de siège avec mousse mémoire et repose-pied pleine jambe. Choix de pattes en bois ou métal ou sans pattes. Couture: en tissu et en cuir - petit fil.

**SPECS:** Hauteur devant bras: avec patte 24" (sans patte 23"). Hauteur siège: avec patte 19" (sans patte 18"). Profondeur siège: 21". Profondeur du fauteuil inclinable: ouvert 60". Distance au mur: 6". Chaise longue dos inclinable: avec mécanisme "Push Back". Distance du mur: 10".

**OPTIONS - Spécifiez sur votre commande:**

Pattes: Avec pattes en bois LG08 (spécifiez couleur) ou en métal LG64 ou SANS pattes.

Items avec RANGEMENT 159 & 160: Fournissez DESSIN de votre config.

#159: 2 porte-gobelets inclus. #160: 1 porte-gobelet inclus. SPÉCIFIEZ couleur: Acier brossé, Métal noir ou Or Antique.

ESPACE intérieur: 6.5" L x 13" P x 10" H.

ACCESSOIRES pour items avec RANGEMENT seulement (159 & 160): Porte verre à vin \$115 chacun ou Porte tablette électronique \$150 chacun.

Table rembourrée (077 ou 154): Spécifiez couleur du dessus de table en bois.

**\*\*INCLINABLE MANUEL N/D.\*\*** Mécanisme motorisé inclus dans le prix des items fauteuils inclinables (165-169-170-171 | 044-041-042-071-043-163). Pour l'option motorisé SANS FIL (batterie); ajoutez \$315/méc.

NB : 2 sièges inclinables SÉPARÉS par une TABLE (077 ou 154) ne peuvent pas ouvrir en même temps.

Description	L x P x H	Cuir						Tissu		
		10 Pony	20 Hugo Madras Softy	30 Empire Fantasy Illusion Lotus Tucson Utah Vintage Yukon	40 Elegance Princess Santiago Sensation Sunset Trina	50 Bull Cassiope Dublin	60 Caress	A	B COM	C
001 FAUTEUIL	35X37X42	2940	3125	3325	3525	3725	3925	2225	2325	2400
002 CAUSEUSE	57X37X42	4200	4450	4675	4925	5175	5415	3150	3290	3425
003 SOFA	79X37X42	4975	5290	5600	5890	6200	6490	3715	3915	4125
005 CHAISE LONGUE BRAS DROIT	29X64X42	2740	2900	3040	3200	3350	3500	2050	2175	2315
006 POUF	24X24X19	1150	1265	1340	1425	1515	1615	965	990	1015
009 CAUSEUSE SANS BRAS	44X37X42	3015	3165	3315	3465	3625	3775	2225	2375	2515
011 CHAISE LONGUE BRAS GAUCHE	29X64X42	2740	2900	3040	3200	3350	3500	2050	2175	2315
012 CAUSEUSE BRAS GAUCHE	50X37X42	3625	3825	4000	4215	4425	4615	2700	2825	2965
017 FAUTEUIL DOUBLE	43X37X42	3115	3325	3540	3765	3965	4190	2350	2475	2615
021 SOFA APPARTEMENT SANS BRAS	59X37X42	3465	3665	3865	4050	4265	4465	2550	2725	2900
040 SOFA SANS BRAS	66X37X42	3815	4000	4240	4450	4650	4865	2800	3000	3200
041 FAUTEUIL INCLINABLE BRAS-G	29X37X42	3025	3150	3290	3425	3575	3700	2425	2525	2615
042 FAUTEUIL INCLINABLE BRAS-D	29X37X42	3025	3150	3290	3425	3575	3700	2425	2525	2615
043 FAUTEUIL INCLINABLE BERÇANT PIVOTANT	30X34X42	3900	4090	4315	4525	4725	4950	3140	3265	3350
044 FAUTEUIL INCLINABLE	35X37X42	3615	3790	3975	4165	4325	4525	2890	2975	3075
045 CAUSEUSE SANS BRAS ALLONGEE DROIT	65X37X42	3575	3790	3990	4215	4440	4640	2650	2800	2950
050 CENTRE ROND	51X51X27	3125	3325	3525	3725	3925	4140	2350	2450	2550
051 FAUTEUIL SANS BRAS	22X37X42	1290	1390	1490	1600	1715	1815	950	1040	1150

## Liste de prix CDN

# Jazz

### TRENDY

**CARACTÉRISTIQUES:** Appui-tête ajustable. Rembourrage de coussins de siège avec mousse mémoire et repose-pied pleine jambe. Choix de pattes en bois ou métal ou sans pattes. Couture: en tissu et en cuir - petit fil.

**SPECS:** Hauteur devant bras: avec patte 24" (sans patte 23"). Hauteur siège: avec patte 19" (sans patte 18"). Profondeur siège: 21". Profondeur du fauteuil inclinable: ouvert 60". Distance au mur: 6". Chaise longue dos inclinable: avec mécanisme "Push Back". Distance du mur: 10".

**OPTIONS -** Spécifiez sur votre commande:

Pattes: Avec pattes en bois LG08 (spécifiez couleur) ou en métal LG64 ou SANS pattes.

Items avec RANGEMENT 159 & 160: Fournissez DESSIN de votre config.

#159: 2 porte-gobelets inclus. #160: 1 porte-gobelet inclus. SPÉCIFIEZ couleur: Acier brossé, Métal noir ou Or Antique.

ESPACE intérieur: 6.5" L x 13" P x 10" H.

ACCESSOIRES pour items avec RANGEMENT seulement (159 & 160): Porte verre à vin \$115 chacun ou Porte tablette électronique \$150 chacun.

Table rembourrée (077 ou 154): Spécifiez couleur du dessus de table en bois.

**\*\*INCLINABLE MANUEL N/D.\*\*** Mécanisme motorisé inclus dans le prix des items fauteuils inclinables (165-169-170-171 | 044-041-042-071-043-163). Pour l'option motorisé SANS FIL (batterie); ajoutez \$315/méc.

NB : 2 sièges inclinables SÉPARÉS par une TABLE (077 ou 154) ne peuvent pas ouvrir en même temps.

Description	L x P x H	Cuir						Tissu		
		10 Pony	20 Hugo Madras Softy	30 Empire Fantasy Illusion Lotus Tucson Utah Vintage Yukon	40 Elegance Princess Santiago Sensation Sunset Trina	50 Bull Cassiope Dublin	60 Caress	A	B COM	C
052 SOFA BRAS GAUCHE	72X37X42	4425	4665	4925	5190	5440	5715	3265	3450	3650
053 SOFA BRAS DROIT	72X37X42	4425	4665	4925	5190	5440	5715	3265	3450	3650
056 FAUTEUIL BRAS DROIT	29X37X42	2365	2490	2625	2775	2915	3040	1765	1850	1950
057 FAUTEUIL BRAS GAUCHE	29X37X42	2365	2490	2625	2775	2915	3040	1765	1850	1950
061 CAUSEUSE BRAS DROIT	50X37X42	3625	3825	4000	4215	4425	4615	2700	2825	2965
071 FAUTEUIL INCLINABLE SANS BRAS	22X37X42	2415	2525	2650	2740	2840	2950	1975	2100	2225
077 TABLE REMBOURREE	35X35X19	1565	1740	1900	2065	2240	2400	1265	1350	1450
086 CAUSEUSE SANS BRAS ALLONGEE GAUCHE	65X37X42	3575	3790	3990	4215	4440	4640	2650	2800	2950
088 FAUTEUIL SANS BRAS ALLONGE GAUCHE	43X37X42	2340	2490	2675	2825	3000	3165	1725	1815	1900
089 FAUTEUIL SANS BRAS ALLONGE DROIT	43X37X42	2340	2490	2675	2825	3000	3165	1725	1815	1900
095 SOFA APPARTEMENT	72X37X42	4640	4925	5215	5500	5790	6090	3465	3650	3840
096 SOFA APPARTEMENT BRAS GAUCHE	66X37X42	4050	4300	4540	4800	5025	5275	3015	3175	3350
097 SOFA APPARTEMENT BRAS DROIT	66X37X42	4050	4300	4540	4800	5025	5275	3015	3175	3350
154 TABLE REMBOURRÉE ANGULAIRE	7/32X35X19	700	775	840	915	965	1015	550	590	625
159 RANGEMENT À ANGLE	9/15X33X25/30	1115	1175	1265	1315	1375	1425	775	800	840
160 RANGEMENT DROIT	9X33X25/30	1015	1075	1125	1200	1275	1325	690	725	765
163 FAUT. DBL INCL. BERCANT PIVOTANT	33X34X42	4000	4200	4425	4640	4865	5065	3165	3275	3365
165 FAUTEUIL DOUBLE INCLINABLE	43X37X42	3790	4000	4215	4425	4640	4850	3040	3165	3300
167 SOFA APP. SANS BRAS ALLONGE GAUCHE	80X37X42	4015	4290	4540	4815	5075	5325	2975	3165	3350

## Liste de prix CDN

# Jazz

### TRENDY

**CARACTÉRISTIQUES:** Appui-tête ajustable. Rembourrage de coussins de siège avec mousse mémoire et repose-pied pleine jambe. Choix de pattes en bois ou métal ou sans pattes. Couture: en tissu et en cuir - petit fil.

**SPECS:** Hauteur devant bras: avec patte 24" (sans patte 23"). Hauteur siège: avec patte 19" (sans patte 18"). Profondeur siège: 21". Profondeur du fauteuil inclinable: ouvert 60". Distance au mur: 6". Chaise longue dos inclinable: avec mécanisme "Push Back". Distance du mur: 10".

**OPTIONS -** Spécifiez sur votre commande:

Pattes: Avec pattes en bois LG08 (spécifiez couleur) ou en métal LG64 ou SANS pattes.

Items avec RANGEMENT 159 & 160: Fournissez DESSIN de votre config.

#159: 2 porte-gobelets inclus. #160: 1 porte-gobelet inclus. SPÉCIFIEZ couleur: Acier brossé, Métal noir ou Or Antique.

ESPACE intérieur: 6.5" L x 13" P x 10" H.

ACCESSOIRES pour items avec RANGEMENT seulement (159 & 160): Porte verre à vin \$115 chacun ou Porte tablette électronique \$150 chacun.

Table rembourrée (077 ou 154): Spécifiez couleur du dessus de table en bois.

**\*\*INCLINABLE MANUEL N/D.\*\*** Mécanisme motorisé inclus dans le prix des items fauteuils inclinables (165-169-170-171 | 044-041-042-071-043-163). Pour l'option motorisé SANS FIL (batterie); ajoutez \$315/méc.

NB : 2 sièges inclinables SÉPARÉS par une TABLE (077 ou 154) ne peuvent pas ouvrir en même temps.

Description	L x P x H	Cuir						Tissu		
		10 Pony	20 Hugo Madras Softy	30 Empire Fantasy Illusion Lotus Tucson Utah Vintage Yukon	40 Elegance Princess Santiago Sensation Sunset Trina	50 Bull Cassiope Dublin	60 Caress	A	B COM	C
168 SOFA APP. SANS BRAS ALLONGE DROIT	80X37X42	4015	4290	4540	4815	5075	5325	2975	3165	3350
169 FAUTEUIL DOUBLE INCLINABLE BRAS GAUCHE	36X37X42	3200	3365	3515	3665	3815	3975	2575	2715	2840
170 FAUTEUIL DOUBLE INCLINABLE BRAS DROIT	36X37X42	3200	3365	3515	3665	3815	3975	2575	2715	2840
171 FAUTEUIL DOUBLE INCLINABLE SANS BRAS	30X37X42	2615	2740	2850	2975	3115	3225	2100	2225	2350
173 CHAISE LONGUE DOUBLE BRAS GAUCHE	36X64X42	3015	3225	3400	3600	3815	3990	2265	2425	2600
174 CHAISE LONGUE DOUBLE BRAS DROIT	36X64X42	3015	3225	3400	3600	3815	3990	2265	2425	2600
175 FAUTEUIL DOUBLE BRAS GAUCHE	36X37X42	2515	2700	2850	3025	3200	3365	1890	2025	2150
176 FAUTEUIL DOUBLE BRAS DROIT	36X37X42	2515	2700	2850	3025	3200	3365	1890	2025	2150
177 FAUTEUIL DOUBLE SANS BRAS	30X37X42	1950	2065	2190	2325	2425	2550	1425	1540	1640
178 FAUTEUIL DOUBLE SANS BRAS ALLONGE-G	51X37X42	2500	2700	2865	3050	3250	3425	1890	2015	2125
179 FAUTEUIL DOUBLE SANS BRAS ALLONGE-D	51X37X42	2500	2700	2865	3050	3250	3425	1890	2015	2125
230 CHAISE LONGUE DOUBLE DOS INCL. BRAS-G	36X64X42	3365	3540	3725	3915	4090	4275	2515	2700	2850
231 CHAISE LONGUE DOUBLE DOS INCL. BRAS-D	36X64X42	3365	3540	3725	3915	4090	4275	2515	2700	2850
232 CHAISE LONGUE DOS INCLINABLE BRAS-G	29X64X42	3065	3240	3375	3525	3675	3840	2340	2450	2565
233 CHAISE LONGUE DOS INCLINABLE BRAS-D	29X64X42	3065	3240	3375	3525	3675	3840	2340	2450	2565

Hauteur complète 42" | Hauteur de siège 19"/20" | Hauteur devant bras 24" | Profondeur d'assise 21"  
 Total Height 42" | Seat Height 19"/20" | Arm Height 24" | Seat Depth 21"

## SIÈGE 30" DE LARGE | 30" SEAT WIDTH

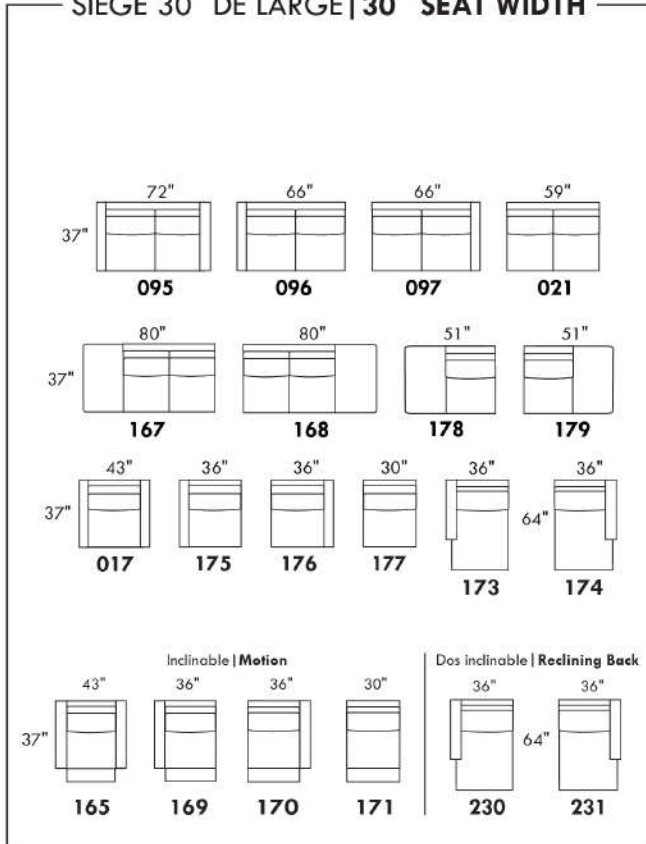

## SIÈGE 22" DE LARGE | 22" SEAT WIDTH

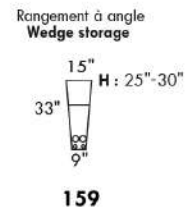
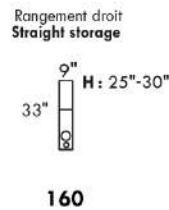
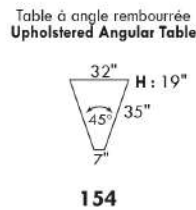
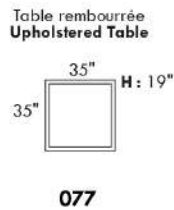
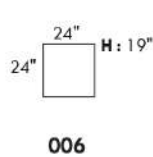
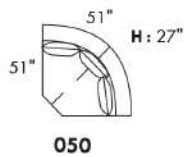
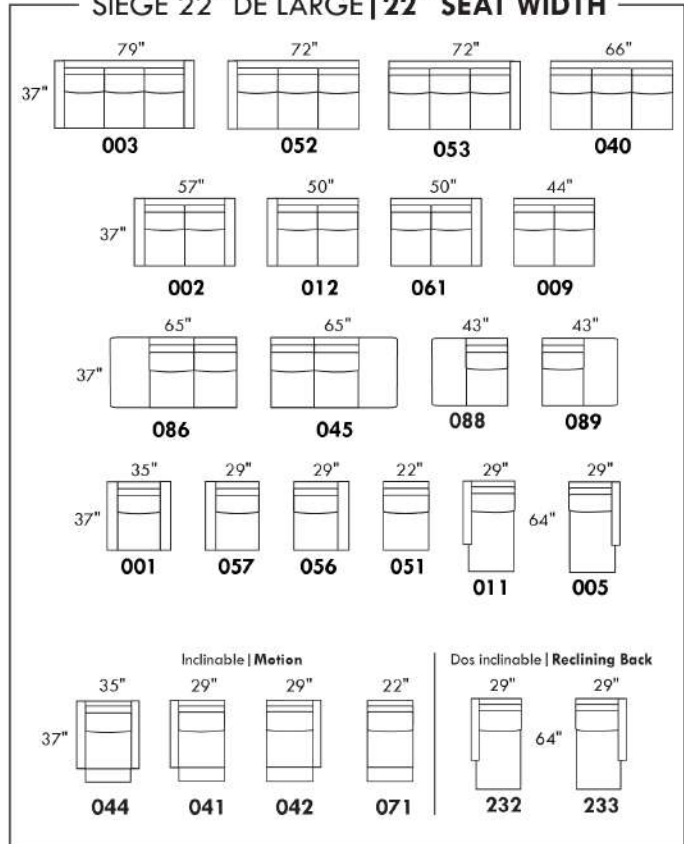

Fauteuil berçant, pivotant et inclinable  
Swivel and rocking motion chair

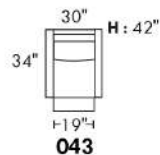

Fauteuil double berçant, pivotant et inclinable  
Double swivel and rocking motion chair

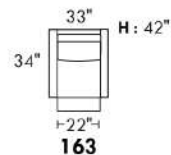

## TRISTAN

PATTE: LG64 métal ou LG8 bois (specifiez couleur). / TISSU UNI RECOMMANDÉ. / COMBO: Recouvrement #2 sur les dos seulement.

1x Appui-tête amovible inclus avec les items inclinables 044-041-042 & 071.

Appui-tête supplémentaire sur item non inclinable; surcharge \$315/appui-tête.

ITEMS: 145-146-186-187-188 & 189 ont du RANGEMENT dans la partie allongée.

Spécifiez ASSISE RÉGULIÈRE 21 po ou PROFONDE 22 po. Les ITEMS suivants ne sont PAS DISPONIBLES en ASSISE PROFONDE:

018-023-046-050-055-062-063 & TOUS les items INCLINABLES 044-041-042 & 071.

OPTIONS:

Rembourrage des sièges en plumes: Ajoutez \$150/siège. Côté allongé compte pour 1 siège, items 005-011-062 & 063 comptent pour 2 sièges chacun.

MATELAS sofa-lit régulier de 4,5 po inclus. OPTION matelas 5 po :

-avec ressorts et mousse mémoire avec gel: ajoutez \$250 ou

-avec mousse haute densité et mousse mémoire avec gel: ajoutez \$375.

Mécanisme motorisé inclinable avec bouton TACTILE ajoutez 315\$/mécanisme.

Mécanisme motorisé inclinable SANS FIL (batterie) ajoutez 625\$.

NB: 2 sièges inclinables SÉPARÉS PAR un CENTRE ROND (050) ou un COIN CARRÉ (055) ne peuvent pas ouvrir en même temps.

Description	L x P x H	Cuir						Tissu		
		10 Pony	20 Hugo Madras Softy	30 Empire Fantasy Illusion Lotus Tucson Utah Vintage Yukon	40 Elegance Princess Santiago Sensation Sunset Trina	50 Bull Cassiope Dublin	60 Caress	A	B COM	C
001 FAUTEUIL	44X37X35	2565	2750	2965	3165	3350	3540	1800	1890	1990
002 CAUSEUSE	67X37X35	3675	3940	4215	4475	4740	4975	2465	2615	2750
003 SOFA	90X37X35	4550	4875	5215	5540	5865	6190	3175	3375	3565
005 CHAISE LONGUE BRAS DROIT	33.5X61X35	3000	3225	3440	3650	3850	4050	2075	2240	2400
006 POUF	25.5X25.5X19	1150	1265	1340	1415	1500	1575	965	990	1015
009 CAUSEUSE SANS BRAS	46X37X35	2840	3065	3325	3575	3825	4050	2040	2175	2340
011 CHAISE LONGUE BRAS GAUCHE	33.5X61X35	3000	3225	3440	3650	3850	4050	2075	2240	2400
012 CAUSEUSE BRAS GAUCHE	56.5X37X35	3250	3475	3750	3975	4240	4475	2225	2390	2525
018 CAUSEUSE ANGULAIRE BRAS GAUCHE	70.5X51X35	3450	3715	3975	4250	4500	4775	2415	2565	2715
023 CAUSEUSE ANGULAIRE BRAS DROIT	70.5X51X35	3450	3715	3975	4250	4500	4775	2415	2565	2715
024 CAUSEUSE MODULAIRE ALLONGEE DROIT	80X37X35	3790	4025	4315	4575	4840	5115	2525	2700	2840
040 SOFA SANS BRAS	69X37X35	3750	4050	4375	4740	5050	5375	2715	2925	3125
041 FAUTEUIL INCLINABLE BRAS-G	33.5X37X35	2915	3065	3275	3450	3640	3815	2350	2475	2625
042 FAUTEUIL INCLINABLE BRAS-D	33.5X37X35	2915	3065	3275	3450	3640	3815	2350	2475	2625
044 FAUTEUIL INCLINABLE	44X37X35	3315	3500	3700	3865	4025	4240	2525	2690	2800
045 CAUSEUSE SANS BRAS ALLONGEE DROIT	66X37X35	3300	3565	3840	4090	4340	4615	2265	2425	2600
046 CAUSEUSE ANGULAIRE SANS BRAS	60X51X35	3100	3350	3640	3875	4150	4375	2190	2365	2500
048 CAUSEUSE MODULAIRE ALLONGEE GAUCHE	80X37X35	3790	4025	4315	4575	4840	5115	2525	2700	2840
050 CENTRE ROND	48X48X35	2690	2850	3040	3240	3400	3575	2025	2090	2175
051 FAUTEUIL SANS BRAS	23X37X35	1740	1850	1990	2090	2215	2340	1400	1490	1565
052 SOFA BRAS GAUCHE	79.5X37X35	4140	4465	4800	5125	5425	5750	2925	3125	3325
053 SOFA BRAS DROIT	79.5X37X35	4140	4465	4800	5125	5425	5750	2925	3125	3325



## TRISTAN

PATTE: LG64 métal ou LG8 bois (specifiez couleur). / TISSU UNI RECOMMANDÉ. / COMBO: Recouvrement #2 sur les dos seulement.  
1x Appui-tête amovible inclus avec les items inclinables 044-041-042 & 071.

Appui-tête supplémentaire sur item non inclinable; surcharge \$315/appui-tête.

ITEMS: 145-146-186-187-188 & 189 ont du RANGEMENT dans la partie allongée.

Spécifiez ASSISE RÉGULIÈRE 21 po ou PROFONDE 22 po. Les ITEMS suivants ne sont PAS DISPONIBLES en ASSISE PROFONDE:  
018-023-046-050-055-062-063 & TOUS les items INCLINABLES 044-041-042 & 071.

OPTIONS:

Rembourrage des sièges en plumes: Ajoutez \$150/siège. Côté allongé compte pour 1 siège, items 005-011-062 & 063 comptent pour 2 sièges chacun.

MATELAS sofa-lit régulier de 4,5 po inclus. OPTION matelas 5 po :

-avec ressorts et mousse mémoire avec gel: ajoutez \$250 ou

-avec mousse haute densité et mousse mémoire avec gel: ajoutez \$375.

Mécanisme motorisé inclinable avec bouton TACTILE ajoutez 315\$/mécanisme.

Mécanisme motorisé inclinable SANS FIL (batterie) ajoutez 625\$.

NB: 2 sièges inclinables SÉPARÉS PAR un CENTRE ROND (050) ou un COIN CARRÉ (055) ne peuvent pas ouvrir en même temps.

Description	L x P x H	Cuir						Tissu		
		10 Pony	20 Hugo Madras Softy	30 Empire Fantasy Illusion Lotus Tucson Utah Vintage Yukon	40 Elegance Princess Santiago Sensation Sunset Trina	50 Bull Cassiope Dublin	60 Caress	A	B COM	C
055 COIN CARRÉ	37X37X35	2590	2750	2950	3125	3300	3475	1915	2025	2100
056 FAUTEUIL BRAS DROIT	33.5X37X35	2140	2340	2500	2700	2865	3040	1600	1700	1800
057 FAUTEUIL BRAS GAUCHE	33.5X37X35	2140	2340	2500	2700	2865	3040	1600	1700	1800
060 SOFA-LIT QUEEN	90X37X35	5265	5590	5900	6240	6565	6890	3865	4075	4290
061 CAUSEUSE BRAS DROIT	56.5X37X35	3250	3475	3750	3975	4240	4475	2225	2390	2525
062 FAUTEUIL ANGULAIRE BRAS GAUCHE	70.5X65X35	3100	3290	3500	3700	3875	4075	2150	2315	2415
063 FAUTEUIL ANGULAIRE BRAS DROIT	70.5X65X35	3100	3290	3500	3700	3875	4075	2150	2315	2415
071 FAUTEUIL INCLINABLE SANS BRAS	23X37X35	2490	2615	2740	2850	2965	3065	2140	2225	2325
072 SOFA MODULAIRE BRAS GAUCHE	93X37X35	4875	5200	5540	5865	6190	6490	3390	3590	3815
073 SOFA MODULAIRE BRAS DROIT	93X37X35	4875	5200	5540	5865	6190	6490	3390	3590	3815
079 SOFA-LIT QUEEN SANS BRAS	69X37X35	4450	4775	5115	5415	5740	6075	3425	3640	3840
080 POUF ANGULAIRE	36X27X19	1350	1415	1500	1565	1625	1700	1100	1125	1165
082 SOFA-LIT QUEEN BRAS GAUCHE	79.5X37X35	4815	5140	5465	5790	6115	6425	3650	3840	4015
083 SOFA-LIT QUEEN BRAS DROIT	79.5X37X35	4815	5140	5465	5790	6115	6425	3650	3840	4015
086 CAUSEUSE SANS BRAS ALLONGÉE GAUCHE	66X37X35	3300	3565	3840	4090	4340	4615	2265	2425	2600
088 FAUTEUIL SANS BRAS ALLONGÉE GAUCHE	43X37X35	2190	2390	2600	2790	2975	3175	1640	1775	1900
089 FAUTEUIL SANS BRAS ALLONGÉE DROIT	43X37X35	2190	2390	2600	2790	2975	3175	1640	1775	1900
145 CAUS. MODULAIRE ALLONGÉE RANGEMENT-D	80X37X35	4090	4340	4625	4875	5150	5400	2840	2975	3125
146 CAUS. MODULAIRE ALLONGÉE RANGEMENT-G	80X37X35	4090	4340	4625	4875	5150	5400	2840	2975	3125
186 CAUS. SANS BRAS ALLONGÉE RANGEMENT-G	66X37X35	3600	3850	4125	4340	4600	4840	2565	2725	2900
187 CAUS. SANS BRAS ALLONGÉE RANGEMENT-D	66X37X35	3600	3850	4125	4340	4600	4840	2565	2725	2900
188 FAUT. SANS BRAS ALLONGÉE RANGEMENT-G	43X37X35	2490	2690	2865	3040	3240	3400	1915	2065	2215

## TRISTAN

PATTE: LG64 métal ou LG8 bois (specifiez couleur). / TISSU UNI RECOMMANDÉ. / COMBO: Recouvrement #2 sur les dos seulement.  
1x Appui-tête amovible inclus avec les items inclinables 044-041-042 & 071.

Appui-tête supplémentaire sur item non inclinable; surcharge \$315/appui-tête.

ITEMS: 145-146-186-187-188 & 189 ont du RANGEMENT dans la partie allongée.

Spécifiez ASSISE RÉGULIÈRE 21 po ou PROFONDE 22 po. Les ITEMS suivants ne sont PAS DISPONIBLES en ASSISE PROFONDE:  
018-023-046-050-055-062-063 & TOUS les items INCLINABLES 044-041-042 & 071.

### OPTIONS:

Rembourrage des sièges en plumes: Ajoutez \$150/siège. Côté allongé compte pour 1 siège, items 005-011-062 & 063 comptent pour 2 sièges chacun.

MATELAS sofa-lit régulier de 4,5 po inclus. OPTION matelas 5 po :

-avec ressorts et mousse mémoire avec gel: ajoutez \$250 ou

-avec mousse haute densité et mousse mémoire avec gel: ajoutez \$375.

Mécanisme motorisé inclinable avec bouton TACTILE ajoutez 315\$/mécanisme.

Mécanisme motorisé inclinable SANS FIL (batterie) ajoutez 625\$.

NB: 2 sièges inclinables SÉPARÉS PAR un CENTRE ROND (050) ou un COIN CARRÉ (055) ne peuvent pas ouvrir en même temps.

Description	L x P x H	Cuir						Tissu		
		10 Pony	20 Hugo Madras Softy	30 Empire Fantasy Illusion Lotus Tucson Utah Vintage Yukon	40 Elegance Princess Santiago Sensation Sunset Trina	50 Bull Cassiope Dublin	60 Caress	A	B COM	C
189 FAUT. SANS BRAS ALLONGE RANGEMENT-D	43X37X35	2490	2690	2865	3040	3240	3400	1915	2065	2215
306 POUF AVEC COUSSIN ALLONGE	24X24X19	1390	1490	1600	1700	1800	1890	1115	1175	1275

# TRISTAN



Hauteur complète 35" | Hauteur de siège 19" | Profondeur d'assise 21"/22"  
 Total Height 35" | Seat Height 19" | Seat Depth 21"/22"

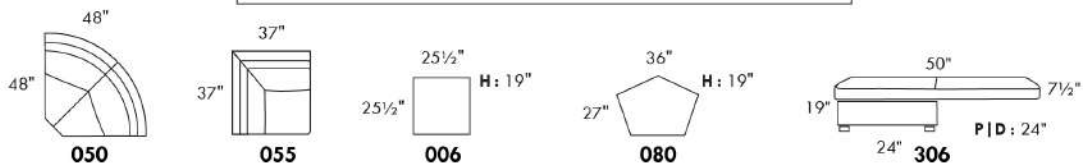
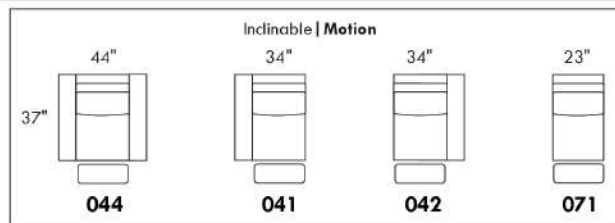
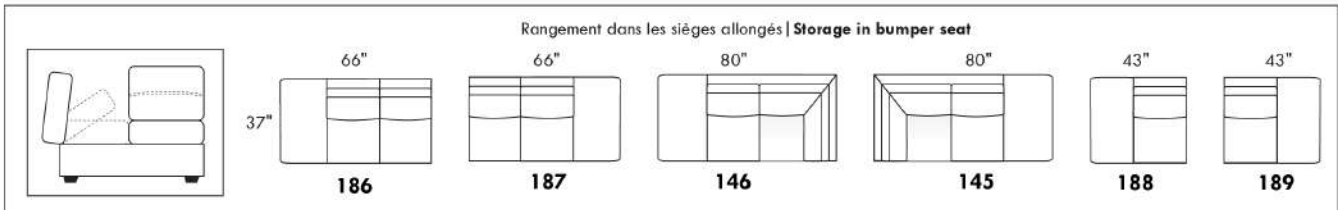
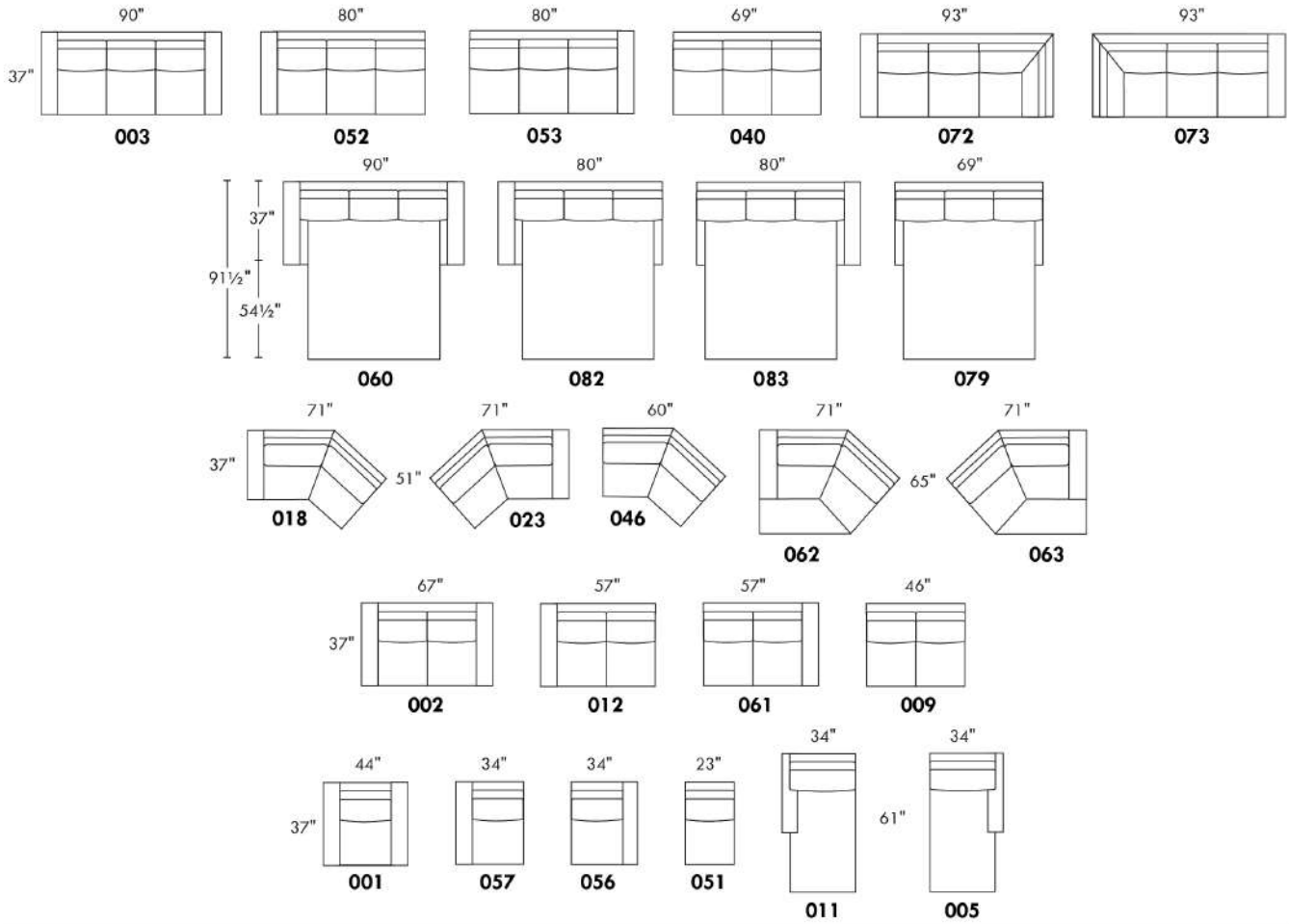

www.jaymar.ca

Toutes les dimensions indiquées sont au pouce près. Nos produits sont fabriqués à la main et des variations mineures peuvent survenir.  
 All dimensions indicated are to the nearest inch. Our product is hand-made and minor variations can occur.

## Liste de prix CDN

### UPTOWN

COMBO: Recouvrement #2 sur les dossiers et coussins de sièges.  
Tissu uni recommandé pour la base.

Pattes: LG143 métal ou bois. Pour tabouret, LG90 métal ou LG186 bois. Si bois, spécifier la couleur.

\*REMARQUE: En cuir et en tissu, les côtés sans bras ne sont pas complètement recouvert de cuir/tissu.

Description	L x P x H	Cuir						Tissu		
		10 Pony	20 Hugo Madras Softy	30 Empire Fantasy Illusion Lotus Tucson Utah Vintage Yukon	40 Elegance Princess Santiago Sensation Sunset Trina	50 Bull Cassiope Dublin	60 Caress	A	B COM	C
001 FAUTEUIL	43X39X33	3225	3400	3600	3815	3990	4200	2265	2400	2515
002 CAUSEUSE	66X39X33	3915	4165	4450	4675	4940	5200	2965	3125	3290
003 SOFA	89X39X33	4675	5025	5390	5725	6075	6400	3150	3325	3525
006 POUF	25.5X25.5X18	1225	1290	1350	1415	1490	1550	1000	1025	1065
012 CAUSEUSE BRAS GAUCHE	56X39X33	3425	3675	3950	4215	4475	4740	2750	2915	3040
024 CAUSEUSE MODULAIRE ALLONGEE DROIT	82X39X33	4140	4365	4650	4915	5175	5425	2965	3125	3290
048 CAUSEUSE MODULAIRE ALLONGEE GAUCHE	82X39X33	4140	4365	4650	4915	5175	5425	2965	3125	3290
052 SOFA BRAS GAUCHE	79X39X33	4215	4540	4890	5250	5590	5900	2965	3175	3390
053 SOFA BRAS DROIT	79X39X33	4215	4540	4890	5250	5590	5900	2965	3175	3390
061 CAUSEUSE BRAS DROIT	56X39X33	3425	3675	3950	4215	4475	4740	2750	2915	3040
<b>CONFIGURATIONS</b>										
A CONF. A (48-53)	82X118X33	8355	8905	9540	10165	10765	11325	5930	6300	6680
B CONF. B (52-24)	118X82X33	8355	8905	9540	10165	10765	11325	5930	6300	6680
C CONF. C (12-24)	95X82X33	7565	8040	8600	9130	9650	10165	5715	6040	6330
D CONF. D (48-61)	82X95X33	7565	8040	8600	9130	9650	10165	5715	6040	6330
E CONF. E (02-03)	66X89X33	8590	9190	9840	10400	11015	11600	6115	6450	6815
F CONF. F (01-03-06)	43X89X25	9125	9715	10340	10955	11555	12150	6415	6750	7105

# UPTOWN



Hauteur complète 33" | Hauteur de siège 18" | Hauteur devant bras 28" | Profondeur d'assise 21"  
 Total Height 33" | Seat Height 18" | Arm Height 28" | Seat Depth 21"

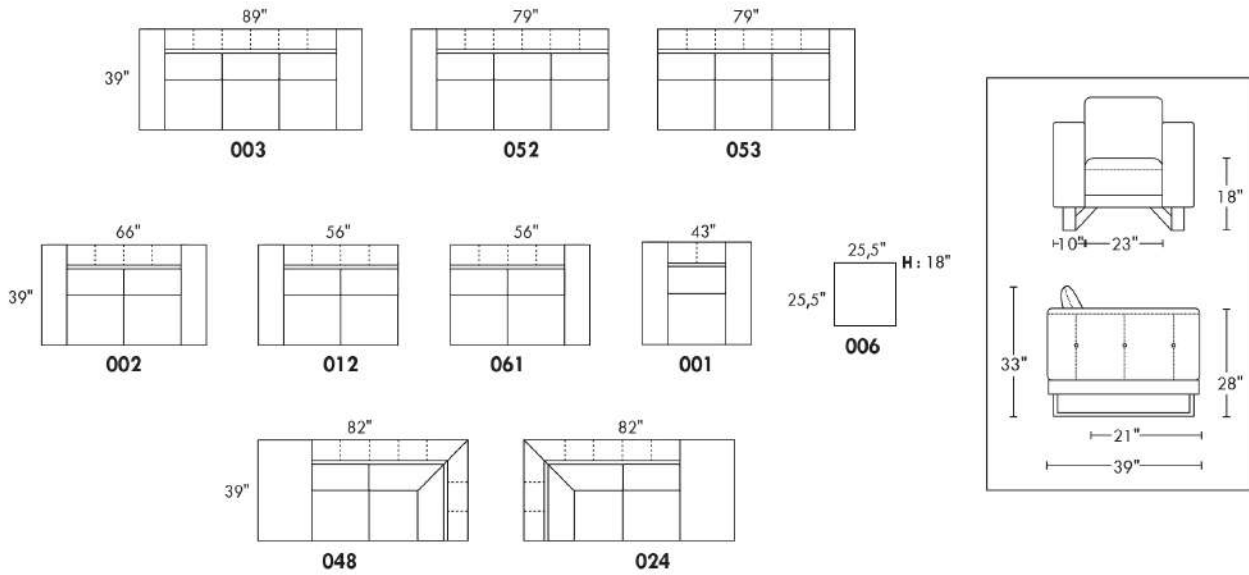

## CONFIGURATIONS

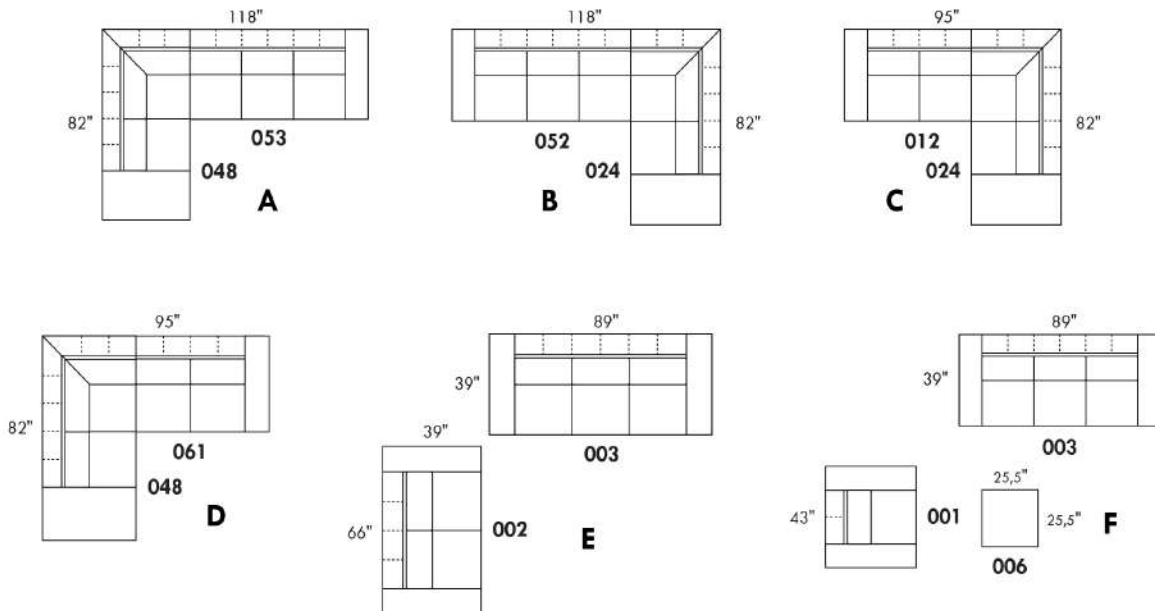

[www.jaymar.ca](http://www.jaymar.ca)

Toutes les dimensions indiquées sont au pouce près. Nos produits sont fabriqués à la main et des variations mineures peuvent survenir.  
 All dimensions indicated are to the nearest inch. Our product is hand-made and minor variations can occur.

## VANDA

Modèle avec appui-tête ajustable inclus avec tous les items (2 sur coin carré). Appui-tête FIXE sur item Centre Rond (050). Couture: Petit fil en tissu et en cuir. Fauteuils inclinables, berçants, pivotants (items 043 & 163 seulement): Coussin de siège avec mousse mémoire 1". Items Chaise longue dos inclinable avec mécanisme "Push Back"; espace du mur 10".

OPTIONS - Fournir DESSIN de votre config:

Petit Bras 6": au même prix.

Patte (spécifiez couleur): Sur bras LARGE LG103 bois ou LG189 métal (noire ou chrome). Sur PETIT Bras: LG08 bois ou LG64 métal.

Choix de profondeur d'assise : 20" ou \*22". \*Le 22" N/D sur fauteuils #043 et #163.

Faut. 043-163 : avec base en bois, ajoutez \$415 (spécifiez couleur).

Option PREMIUM (disponible seulement avec l'option MOTORISÉ): Repose-pied pleine jambe + rembourrage des sièges avec mousse modelée et couche de mousse mémoire 1 po sur l'ensemble du mobilier (autant fixe qu'inclinable); AJOUTEZ \$75/siège. Section allongée d'un item compte pour 1 siège & chaise longue pour 2 sièges.

Mécanisme motorisé inclinable avec bouton tactile ajoutez \$315/méc. Pour le SANS FIL (batterie) ajoutez \$625.

NB : 2 sièges inclinables SÉPARÉS par un centre rond ou un coin carré ne peuvent pas ouvrir en même temps.

Description	L x P x H	Cuir						Tissu		
		10 Pony	20 Hugo Madras Softy	30 Empire Fantasy Illusion Lotus Tucson Utah Vintage Yukon	40 Elegance Princess Santiago Sensation Sunset Trina	50 Bull Cassiope Dublin	60 Caress	A	B COM	C
001 FAUTEUIL	44X40X33/40	3000	3200	3400	3590	3790	3975	2240	2350	2425
002 CAUSEUSE	67X40X33/40	4365	4625	4875	5140	5375	5615	3265	3400	3540
003 SOFA	91X40X33/40	5325	5640	5950	6265	6565	6875	3940	4140	4315
005 CHAISE LONGUE BRAS DROIT	34X62X33/40	2850	3000	3165	3300	3450	3590	2100	2240	2375
009 CAUSEUSE SANS BRAS	47X40X33/40	3265	3400	3565	3715	3850	3990	2400	2525	2700
011 CHAISE LONGUE BRAS GAUCHE	34X62X33/40	2850	3000	3165	3300	3450	3590	2100	2240	2375
012 CAUSEUSE BRAS GAUCHE	57X40X33/40	3825	4000	4240	4425	4615	4815	2840	2975	3125
017 FAUTEUIL DOUBLE	51X40X33/40	3225	3425	3650	3850	4050	4275	2375	2490	2625
021 SOFA APPARTEMENT SANS BRAS	61X40X33/40	3700	3875	4090	4290	4490	4665	2740	2925	3100
024 CAUSEUSE MODULAIRE ALLONGEE DROIT	89X40/44X33/40	5140	5440	5790	6115	6425	6750	3515	3715	3915
040 SOFA SANS BRAS	71X40X33/40	4190	4365	4615	4825	5025	5250	3115	3300	3500
041 FAUTEUIL INCLINABLE BRAS-G	34X40X33/40	2750	2915	3050	3225	3350	3500	2140	2240	2350
042 FAUTEUIL INCLINABLE BRAS-D	34X40X33/40	2750	2915	3050	3225	3350	3500	2140	2240	2350
043 FAUTEUIL INCLINABLE BERÇANT PIVOTANT	30x34x42	3615	3815	4040	4265	4465	4665	2890	2975	3065
044 FAUTEUIL INCLINABLE	44X40X33/40	3315	3515	3725	3925	4125	4300	2590	2690	2775
045 CAUSEUSE SANS BRAS ALLONGEE DROIT	68X40X33/40	3840	4025	4275	4490	4675	4890	2850	3000	3150
048 CAUSEUSE MODULAIRE ALLONGEE GAUCHE	89X40/44X33/40	5140	5440	5790	6115	6425	6750	3515	3715	3915
050 CENTRE ROND	49X49X33	2850	3040	3265	3450	3650	3840	2000	2100	2225
051 FAUTEUIL SANS BRAS	24X40X33/40	1850	1950	2065	2150	2250	2365	1400	1500	1600
052 SOFA BRAS GAUCHE	81X40X33/40	4765	4990	5275	5525	5790	6065	3515	3715	3915

## VANDA

Modèle avec appui-tête ajustable inclus avec tous les items (2 sur coin carré). Appui-tête FIXE sur item Centre Rond (050). Couture: Petit fil en tissu et en cuir. Fauteuils inclinables, berçants, pivotants (items 043 & 163 seulement): Coussin de siège avec mousse mémoire 1". Items Chaise longue dos inclinable avec mécanisme "Push Back"; espace du mur 10".

OPTIONS - Fournir DESSIN de votre config:

Petit Bras 6": au même prix.

Patte (spécifiez couleur): Sur bras LARGE LG103 bois ou LG189 métal (noire ou chrome). Sur PETIT Bras: LG08 bois ou LG64 métal.

Choix de profondeur d'assise : 20" ou \*22". \*Le 22" N/D sur fauteuils #043 et #163.

Faut. 043-163 : avec base en bois, ajoutez \$415 (spécifiez couleur).

Option PREMIUM (disponible seulement avec l'option MOTORISÉ): Repose-pied pleine jambe + rembourrage des sièges avec mousse modelée et couche de mousse mémoire 1 po sur l'ensemble du mobilier (autant fixe qu'inclinable); AJOUTEZ \$75/siège. Section allongée d'un item compte pour 1 siège & chaise longue pour 2 sièges.

Mécanisme motorisé inclinable avec bouton tactile ajoutez \$315/méc. Pour le SANS FIL (batterie) ajoutez \$625.

NB : 2 sièges inclinables SÉPARÉS par un centre rond ou un coin carré ne peuvent pas ouvrir en même temps.

Description	L x P x H	Cuir						Tissu		
		10 Pony	20 Hugo Madras Softy	30 Empire Fantasy Illusion Lotus Tucson Utah Vintage Yukon	40 Elegance Princess Santiago Sensation Sunset Trina	50 Bull Cassiope Dublin	60 Caress	A	B COM	C
053 SOFA BRAS DROIT	81X40X33/40	4765	4990	5275	5525	5790	6065	3515	3715	3915
055 COIN CARRE	44X44X33/40	3375	3565	3775	3965	4165	4340	2515	2650	2750
056 FAUTEUIL BRAS DROIT	34X40X33/40	2425	2590	2740	2900	3025	3175	1815	1900	2000
057 FAUTEUIL BRAS GAUCHE	34X40X33/40	2425	2590	2740	2900	3025	3175	1815	1900	2000
061 CAUSEUSE BRAS DROIT	57X40X33/40	3825	4000	4240	4425	4615	4815	2840	2975	3125
071 FAUTEUIL INCLINABLE SANS BRAS	24X40X33/40	2190	2315	2400	2490	2600	2700	1725	1850	1990
086 CAUSEUSE SANS BRAS ALLONGEE GAUCHE	68X40X33/40	3840	4025	4275	4490	4675	4890	2850	3000	3150
088 FAUTEUIL SANS BRAS ALLONGE GAUCHE	45X40X33/40	2450	2615	2790	2950	3115	3275	1825	1915	2025
089 FAUTEUIL SANS BRAS ALLONGE DROIT	45X40X33/40	2450	2615	2790	2950	3115	3275	1825	1915	2025
095 SOFA APPARTEMENT	81X40X33/40	4840	5140	5425	5725	6000	6300	3575	3765	3940
096 SOFA APPARTEMENT BRAS GAUCHE	71X40X33/40	4265	4500	4775	4990	5250	5475	3175	3350	3525
097 SOFA APPARTEMENT BRAS DROIT	71X40X33/40	4265	4500	4775	4990	5250	5475	3175	3350	3525
124 POUF AVEC RANGEMENT	30X22X17	1300	1350	1425	1500	1565	1625	1090	1115	1150
163 FAUT. DBL INCL. BERÇANT PIVOTANT	33 x 34 x 42	3700	3940	4150	4340	4575	4790	2900	2990	3075
165 FAUTEUIL DOUBLE INCLINABLE	51X40X33/40	3525	3750	3965	4190	4365	4600	2715	2840	2965
167 SOFA APP. SANS BRAS ALLONGE GAUCHE	82X40X33/40	4275	4525	4815	5075	5325	5590	3200	3375	3540
168 SOFA APP. SANS BRAS ALLONGE DROIT	82X40X33/40	4275	4525	4815	5075	5325	5590	3200	3375	3540
169 FAUTEUIL DOUBLE INCLINABLE BRAS GAUCHE	41X40X33/40	2965	3125	3300	3465	3640	3790	2315	2415	2525
170 FAUTEUIL DOUBLE INCLINABLE BRAS DROIT	41X40X33/40	2965	3125	3300	3465	3640	3790	2315	2415	2525
171 FAUTEUIL DOUBLE INCLINABLE SANS BRAS	31X40X33/40	2400	2500	2650	2750	2865	2975	1850	1990	2100
173 CHAISE LONGUE DOUBLE BRAS GAUCHE	41X62X33/40	3115	3300	3515	3715	3915	4090	2340	2500	2715

## VANDA

Modèle avec appui-tête ajustable inclus avec tous les items (2 sur coin carré). Appui-tête FIXE sur item Centre Rond (050). Couture: Petit fil en tissu et en cuir. Fauteuils inclinables, berçants, pivotants (items 043 & 163 seulement): Coussin de siège avec mousse mémoire 1". Items Chaise longue dos inclinable avec mécanisme "Push Back"; espace du mur 10".

OPTIONS - Fournir DESSIN de votre config:

Petit Bras 6": au même prix.

Patte (spécifiez couleur): Sur bras LARGE LG103 bois ou LG189 métal (noire ou chrome). Sur PETIT Bras: LG08 bois ou LG64 métal.

Choix de profondeur d'assise : 20" ou \*22". \*Le 22" N/D sur fauteuils #043 et #163.

Faut. 043-163 : avec base en bois, ajoutez \$415 (spécifiez couleur).

Option PREMIUM (disponible seulement avec l'option MOTORISÉ): Repose-pied pleine jambe + rembourrage des sièges avec mousse modelée et couche de mousse mémoire 1 po sur l'ensemble du mobilier (autant fixe qu'inclinable); AJOUTEZ \$75/siège. Section allongée d'un item compte pour 1 siège & chaise longue pour 2 sièges.

Mécanisme motorisé inclinable avec bouton tactile ajoutez \$315/méc. Pour le SANS FIL (batterie) ajoutez \$625.

NB : 2 sièges inclinables SÉPARÉS par un centre rond ou un coin carré ne peuvent pas ouvrir en même temps.

Description	L x P x H	Cuir						Tissu		
		10 Pony	20 Hugo Madras Softy	30 Empire Fantasy Illusion Lotus Tucson Utah Vintage Yukon	40 Elegance Princess Santiago Sensation Sunset Trina	50 Bull Cassiope Dublin	60 Caress	A	B COM	C
174 CHAISE LONGUE DOUBLE BRAS DROIT	41X62X33/40	3115	3300	3515	3715	3915	4090	2340	2500	2715
175 FAUTEUIL DOUBLE BRAS GAUCHE	41X40X33/40	2625	2790	2965	3125	3290	3450	1965	2090	2225
176 FAUTEUIL DOUBLE BRAS DROIT	41X40X33/40	2625	2790	2965	3125	3290	3450	1965	2090	2225
177 FAUTEUIL DOUBLE SANS BRAS	31X40X33/40	2065	2175	2325	2415	2515	2650	1540	1650	1800
178 FAUTEUIL DOUBLE SANS BRAS ALLONGE-G	52X40X33/40	2650	2825	3015	3200	3375	3540	1990	2100	2240
179 FAUTEUIL DOUBLE SANS BRAS ALLONGE-D	52X40X33/40	2650	2825	3015	3200	3375	3540	1990	2100	2240
230 CHAISE LONGUE DOUBLE DOS INCL. BRAS-G	41X62X33/40	3450	3650	3850	4025	4250	4450	2600	2790	2975
231 CHAISE LONGUE DOUBLE DOS INCL. BRAS-D	41X62X33/40	3450	3650	3850	4025	4250	4450	2600	2790	2975
232 CHAISE LONGUE DOS INCLINABLE BRAS-G	34X62X33/40	3200	3325	3500	3650	3790	3940	2375	2490	2625
233 CHAISE LONGUE DOS INCLINABLE BRAS-D	34X62X33/40	3200	3325	3500	3650	3790	3940	2375	2490	2625
234 SOFA APP. MODULAIRE ALLONGE GAUCHE	96X40/44X33/40	5325	5650	5975	6300	6640	6950	3715	3940	4165
235 SOFA APP. MODULAIRE ALLONGE DROIT	96X40/44X33/40	5325	5650	5975	6300	6640	6950	3715	3940	4165
<b>CONFIGURATIONS</b>										
A CONFIG. (169-177-174)	113X62X33/40	8145	8600	9140	9595	10070	10530	6195	6565	7040
B CONFIG. (96-55-177-170)	116X116X33/40	12670	13365	14175	14835	15570	16255	9545	10065	10600
C CONFIG. (173-177-055-179)	115X96X33/40	11205	11865	12630	13295	13970	14620	8385	8900	9505
D CONFIG. (011-009-005)	115X62X33/40	8965	9400	9895	10315	10750	11170	6600	7005	7450
E CONFIG. (41-71-55-61)	102X101X33/40	12140	12795	13465	14105	14730	15355	9220	9715	10215
F CONFIG. (41-61)	91X40X33/40	6575	6915	7290	7650	7965	8315	4980	5215	5475
G CONFIG. (57-42)	68X40X33/40	5175	5505	5790	6125	6375	6675	3955	4140	4350



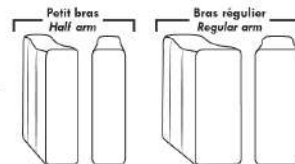

### Items avec siège de 30" | Items with 30" seat

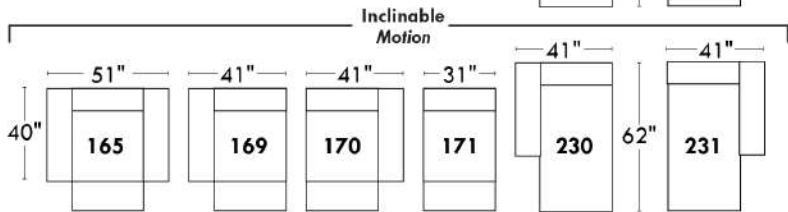
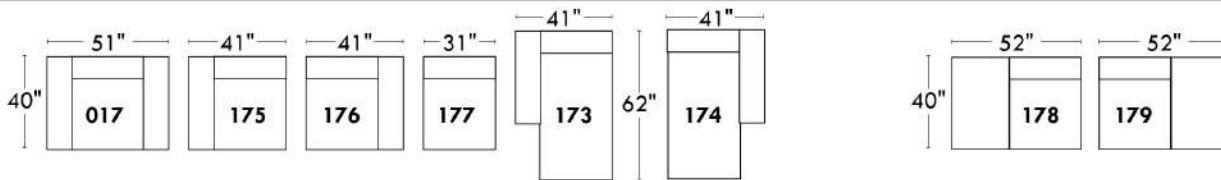
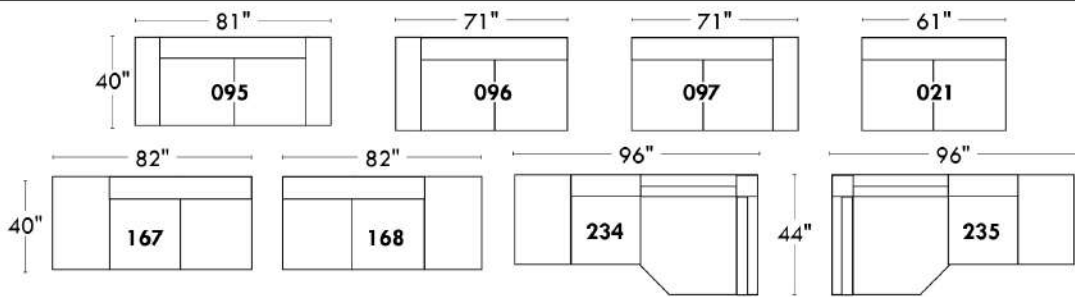

### Spécifications | Specifications

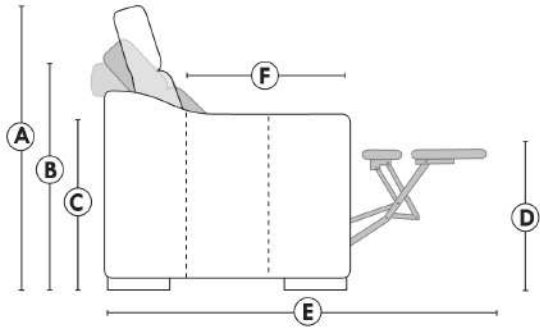

- Appui-tête levé / Headrest up
  - Appui-tête baissé / Headrest down
  - Complètement incliné / Fully reclined
- (A) Hauteur complète 40" / Total Height
  - (B) Hauteur appui-tête baissé 33" / Height headrest down
  - (C) Hauteur du bras 24" / Arm Height
  - (D) Hauteur du siège 19,5" / Seat height
  - (E) Profondeur incliné 65" / Depth fully reclined
  - (F) Profondeur d'assise 20" ou/ou 22" / Seat depth

### Autres | Others

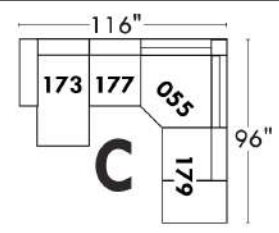
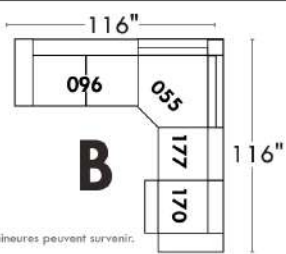
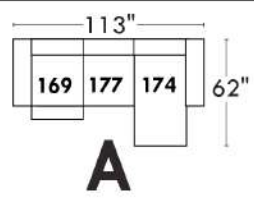
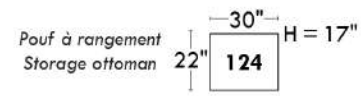
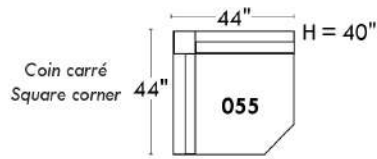
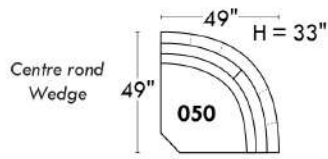

www.jaymar.ca

Toutes les dimensions indiquées sont au pouce près. Nos produits sont fabriqués à la main et des variations mineures peuvent survenir.  
All dimensions indicated are to the nearest inch. Our product is hand-made and minor variations can occur.

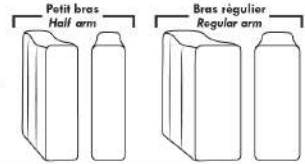

### Items avec siège de 23" | Items with 23" seat

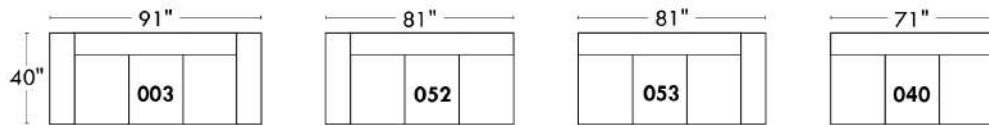
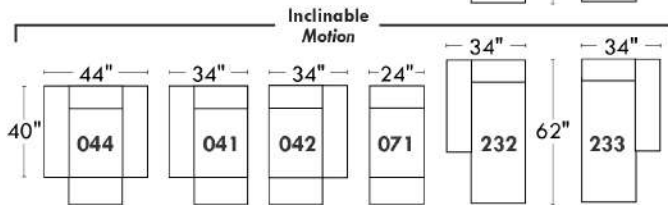
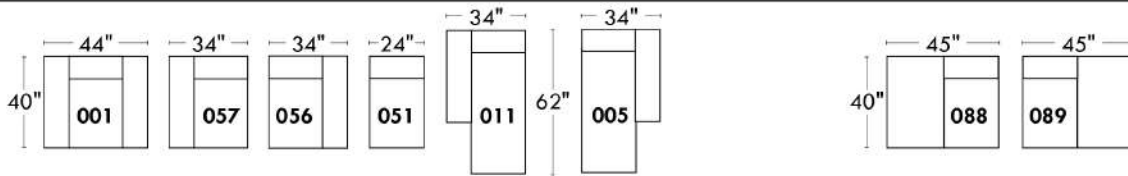
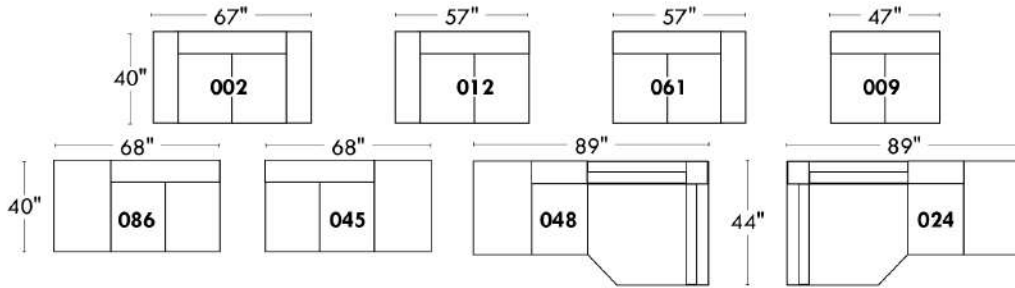

**Fauteuil berçant, pivotant et inclinable**

*Swivel rocking motion chair*

Simple:

Double:

### Autres | Others

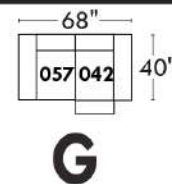
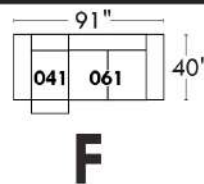
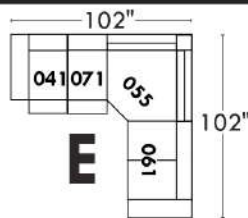
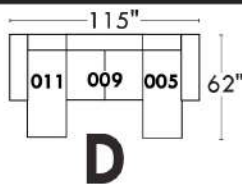
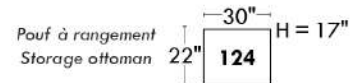
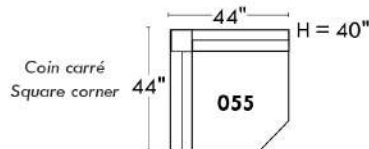
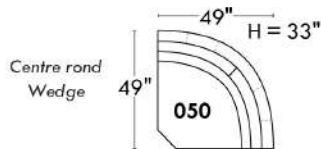

## VENICE

**Caractéristiques:**

- Inclinable motorisé pleine jambe "à mécanisme \*protège-mur " (manuel n/d).
- Appui-tête ajustable manuel sur tous les items (fixe sur centre rond).
- Coussins de siège avec mousse modelée + 1" de mousse mémoire au-dessus; bras avec mousse mémoire.
- Couture: petit fil en tissu et gros fil plat en cuir.
- Chaises longues dos inclinables avec méc. "push back"; dégagement mural 10".
- \*Exclus faut. 043 & 163: Dégagement mural 16"

Note: 2 inclinables séparés par un coin ne peuvent pas ouvrir en même temps. Aucuns inclinables à côté du #155 Petit coin carré.

**OPTIONS**

- Motorisé sans fil (batterie): ajoutez \$315/mec.
- \*Appui-tête motorisé: ajoutez \$315 ch. (\*N/D sur items fixe ou chaise longue.)
- Choix de bras (LARGE ou PETIT de 6"): Pattes sur: bras LARGE : LG106 bois ou LG189 métal (noire ou chrome). PETIT Bras: LG195 bois ou LG196 métal (noire ou chrome). Spécifiez couleur.
- Profondeur d'assise : 20" ou \*22". \*Le 22" N/D sur faut. 043 & 163.
- Faut. 043-163: avec base en bois, ajoutez \$415 (spécifiez couleur).

**ACCESSOIRES (Seul. sur \*items 159-160-190) :**

- Ancrage \$90 ch | Tablette pivotante & porte verre à vin \$50 ch, porte tablette \$100 & lampe DEL \$125.
- Porte-Gobelet en métal: \$65 ch. (1 par item 160-190 & 2 côte à côte sur item 159). Spécifiez couleur: Acier, Noir ou Or.
- \*RANGEMENTS 159-160-190 avec 2 prises USB/Élec. \*Items universels (sans les détails du bras), non finis sur les côtés, doivent être utilisés entre 2 sièges.

Description	L x P x H	Cuir						Tissu		
		10 Pony	20 Hugo Madras Softy	30 Empire Fantasy Illusion Lotus Tucson Utah Vintage Yukon	40 Elegance Princess Santiago Sensation Sunset Trina	50 Bull Cassiope Dublin	60 Caress	A	B COM	C
001 FAUTEUIL	46x40x33/40	3475	3675	3875	4075	4275	4475	2775	2850	2925
002 CAUSEUSE	69x40x33/40	4975	5215	5450	5690	5925	6165	3925	4075	4225
003 SOFA	93x40x33/40	6000	6315	6625	6940	7250	7565	4740	4925	5115
005 CHAISE LONGUE BRAS DROIT	35x62x33/40	3250	3390	3525	3665	3800	3940	2565	2675	2790
009 CAUSEUSE SANS BRAS	47x40x33/40	3490	3640	3790	3940	4090	4240	2700	2850	3000
011 CHAISE LONGUE BRAS GAUCHE	35x62x33/40	3250	3390	3525	3665	3800	3940	2565	2675	2790
012 CAUSEUSE BRAS GAUCHE	58x40x33/40	4275	4475	4675	4875	5075	5275	3350	3490	3625
017 FAUTEUIL DOUBLE	53x40x33/40	3650	3865	4075	4290	4500	4715	2890	3015	3140
021 SOFA APPARTEMENT SANS BRAS	61x40x33/40	3940	4150	4365	4575	4790	5000	3025	3200	3375
024 CAUSEUSE MODULAIRE ALLONGEE DROIT	89x40/44x33/40	5475	5815	6150	6490	6825	7165	3950	4150	4350
040 SOFA SANS BRAS	71x40x33/40	4515	4740	4965	5190	5415	5640	3515	3715	3915
041 FAUTEUIL INCLINABLE BRAS-G	35x40x33/40	3440	3575	3715	3850	3990	4125	2850	2940	3025
042 FAUTEUIL INCLINABLE BRAS-D	35x40x33/40	3440	3575	3715	3850	3990	4125	2850	2940	3025
043 FAUTEUIL INCLINABLE BERÇANT PIVOTANT	30x34x42	4075	4300	4525	4750	4975	5200	3350	3440	3525
044 FAUTEUIL INCLINABLE	46x40x33/40	4150	4325	4500	4675	4850	5025	3440	3515	3590
045 CAUSEUSE SANS BRAS ALLONGEE DROIT	68x40x33/40	4150	4340	4525	4715	4900	5090	3225	3365	3500

## VENICE

### Caractéristiques:

- Inclinable motorisé pleine jambe "à mécanisme \*protège-mur " (manuel n/d).
- Appui-tête ajustable manuel sur tous les items (fixe sur centre rond).
- Coussins de siège avec mousse modelée + 1" de mousse mémoire au-dessus; bras avec mousse mémoire.
- Couture: petit fil en tissu et gros fil plat en cuir.
- Chaises longues dos inclinables avec méc. "push back"; dégagement mural 10".
- \*Exclus faut. 043 & 163: Dégagement mural 16"

Note: 2 inclinables séparés par un coin ne peuvent pas ouvrir en même temps. Aucuns inclinables à côté du #155 Petit coin carré.

### OPTIONS

- Motorisé sans fil (batterie): ajoutez \$315/mec.
- \*Appui-tête motorisé: ajoutez \$315 ch. (\*N/D sur items fixe ou chaise longue.)
- Choix de bras (LARGE ou PETIT de 6"): Pattes sur: bras LARGE : LG106 bois ou LG189 métal (noire ou chrome). PETIT Bras: LG195 bois ou LG196 métal (noire ou chrome). Spécifiez couleur.
- Profondeur d'assise : 20" ou \*22". \*Le 22" N/D sur faut. 043 & 163.
- Faut. 043-163: avec base en bois, ajoutez \$415 (spécifiez couleur).

### ACCESSOIRES (Seul. sur \*items 159-160-190) :

- Ancrage \$90 ch | Tablette pivotante & porte verre à vin \$50 ch, porte tablette \$100 & lampe DEL \$125.
- Porte-Gobelet en métal: \$65 ch. (1 par item 160-190 & 2 côte à côte sur item 159). Spécifiez couleur: Acier, Noir ou Or.
- \*RANGEMENTS 159-160-190 avec 2 prises USB/Élec. \*Items universels (sans les détails du bras), non finis sur les côtés, doivent être utilisés entre 2 sièges.

Description	L x P x H	Cuir						Tissu		
		10 Pony	20 Hugo Madras Softy	30 Empire Fantasy Illusion Lotus Tucson Utah Vintage Yukon	40 Elegance Princess Santiago Sensation Sunset Trina	50 Bull Cassiope Dublin	60 Caress	A	B COM	C
048 CAUSEUSE MODULAIRE ALLONGEE GAUCHE	89x40/44x33/40	5475	5815	6150	6490	6825	7165	3950	4150	4350
050 CENTRE ROND	49X49X33	3040	3240	3440	3640	3840	4040	2190	2300	2415
051 FAUTEUIL SANS BRAS	24x40x33/40	2000	2100	2200	2300	2400	2500	1540	1640	1740
052 SOFA BRAS GAUCHE	82x40x33/40	5300	5550	5800	6050	6300	6550	4150	4340	4525
053 SOFA BRAS DROIT	82x40x33/40	5300	5550	5800	6050	6300	6550	4150	4340	4525
055 COIN CARRE	44x44x33/40	3515	3725	3940	4150	4365	4575	2740	2840	2940
056 FAUTEUIL BRAS DROIT	35x40x33/40	2790	2915	3040	3165	3290	3415	2175	2275	2375
057 FAUTEUIL BRAS GAUCHE	35x40x33/40	2790	2915	3040	3165	3290	3415	2175	2275	2375
061 CAUSEUSE BRAS DROIT	58x40x33/40	4275	4475	4675	4875	5075	5275	3350	3490	3625
071 FAUTEUIL INCLINABLE SANS BRAS	24x40x33/40	2665	2775	2890	3000	3115	3225	2225	2340	2450
086 CAUSEUSE SANS BRAS ALLONGEE GAUCHE	68x40x33/40	4150	4340	4525	4715	4900	5090	3225	3365	3500
088 FAUTEUIL SANS BRAS ALLONGE GAUCHE	45x40x33/40	2650	2825	3000	3175	3350	3525	2040	2125	2215
089 FAUTEUIL SANS BRAS ALLONGE DROIT	45x40x33/40	2650	2825	3000	3175	3350	3525	2040	2125	2215
095 SOFA APPARTEMENT	83x40x33/40	5415	5715	6015	6315	6615	6915	4250	4440	4625
096 SOFA APPARTEMENT BRAS GAUCHE	72x40x33/40	4725	4965	5200	5440	5675	5915	3650	3840	4025
097 SOFA APPARTEMENT BRAS DROIT	72x40x33/40	4725	4965	5200	5440	5675	5915	3650	3840	4025
124 POUF AVEC RANGEMENT	30x22x17	1375	1425	1475	1525	1575	1625	1175	1225	1275

## VENICE

### Caractéristiques:

- Inclinable motorisé pleine jambe "à mécanisme \*protège-mur " (manuel n/d).
- Appui-tête ajustable manuel sur tous les items (fixe sur centre rond).
- Coussins de siège avec mousse modelée + 1" de mousse mémoire au-dessus; bras avec mousse mémoire.
- Couture: petit fil en tissu et gros fil plat en cuir.
- Chaises longues dos inclinables avec méc. "push back"; dégagement mural 10".
- \*Exclus faut. 043 & 163: Dégagement mural 16"

Note: 2 inclinables séparés par un coin ne peuvent pas ouvrir en même temps. Aucuns inclinables à côté du #155 Petit coin carré.

### OPTIONS

- Motorisé sans fil (batterie): ajoutez \$315/mec.
- \*Appui-tête motorisé: ajoutez \$315 ch. (\*N/D sur items fixe ou chaise longue.)
- Choix de bras (LARGE ou PETIT de 6"): Pattes sur: bras LARGE : LG106 bois ou LG189 métal (noire ou chrome). PETIT Bras: LG195 bois ou LG196 métal (noire ou chrome). Spécifiez couleur.
- Profondeur d'assise : 20" ou \*22". \*Le 22" N/D sur faut. 043 & 163.
- Faut. 043-163: avec base en bois, ajoutez \$415 (spécifiez couleur).

### ACCESSOIRES (Seul. sur \*items 159-160-190) :

- Ancrage \$90 ch | Tablette pivotante & porte verre à vin \$50 ch, porte tablette \$100 & lampe DEL \$125.
- Porte-Gobelet en métal: \$65 ch. (1 par item 160-190 & 2 côte à côte sur item 159). Spécifiez couleur: Acier, Noir ou Or.
- \*RANGEMENTS 159-160-190 avec 2 prises USB/Élec. \*Items universels (sans les détails du bras), non finis sur les côtés, doivent être utilisés entre 2 sièges.

Description	L x P x H	Cuir						Tissu		
		10 Pony	20 Hugo Madras Softy	30 Empire Fantasy Illusion Lotus Tucson Utah Vintage Yukon	40 Elegance Princess Santiago Sensation Sunset Trina	50 Bull Cassiope Dublin	60 Caress	A	B COM	C
155 PETIT COIN CARRE	40x40x33/40	3515	3725	3940	4150	4365	4575	2740	2840	2940
159 RANGEMENT À ANGLE	10/25x35x22	1375	1440	1500	1565	1625	1690	1050	1075	1100
160 RANGEMENT DROIT	10x35x22	1325	1390	1450	1515	1575	1640	1000	1025	1050
163 FAUT. DBL INCL. BERCANT PIVOTANT	33x34x42	4175	4415	4650	4890	5125	5365	3365	3450	3540
165 FAUTEUIL DOUBLE INCLINABLE	53x40x33/40	4325	4540	4750	4965	5175	5390	3575	3715	3850
167 SOFA APP. SANS BRAS ALLONGE GAUCHE	82x40x33/40	4600	4850	5100	5350	5600	5850	3540	3725	3915
168 SOFA APP. SANS BRAS ALLONGE DROIT	82x40x33/40	4600	4850	5100	5350	5600	5850	3540	3725	3915
169 FAUTEUIL DOUBLE INCLINABLE BRAS GAUCHE	42x40x33/40	3625	3790	3950	4115	4275	4440	2975	3140	3300
170 FAUTEUIL DOUBLE INCLINABLE BRAS DROIT	42x40x33/40	3625	3790	3950	4115	4275	4440	2975	3140	3300
171 FAUTEUIL DOUBLE INCLINABLE SANS BRAS	31x40x33/40	2850	2965	3075	3190	3300	3415	2340	2465	2590
173 CHAISE LONGUE DOUBLE BRAS GAUCHE	42x62x33/40	3515	3715	3915	4115	4315	4515	2775	2940	3100
174 CHAISE LONGUE DOUBLE BRAS DROIT	42x62x33/40	3515	3715	3915	4115	4315	4515	2775	2940	3100
175 FAUTEUIL DOUBLE BRAS GAUCHE	42x40x33/40	2940	3115	3290	3465	3640	3815	2315	2450	2590
176 FAUTEUIL DOUBLE BRAS DROIT	42x40x33/40	2940	3115	3290	3465	3640	3815	2315	2450	2590
177 FAUTEUIL DOUBLE SANS BRAS	31x40x33/40	2190	2315	2440	2565	2690	2815	1665	1775	1890
178 FAUTEUIL DOUBLE SANS BRAS ALLONGE-G	52x40x33/40	2840	3015	3190	3365	3540	3715	2225	2340	2450
179 FAUTEUIL DOUBLE SANS BRAS ALLONGE-D	52x40x33/40	2840	3015	3190	3365	3540	3715	2225	2340	2450

## VENICE

### Caractéristiques:

- Inclinable motorisé pleine jambe "à mécanisme \*protège-mur " (manuel n/d).
- Appui-tête ajustable manuel sur tous les items (fixe sur centre rond).
- Coussins de siège avec mousse modelée + 1" de mousse mémoire au-dessus; bras avec mousse mémoire.
- Couture: petit fil en tissu et gros fil plat en cuir.
- Chaises longues dos inclinables avec méc. "push back"; dégagement mural 10".
- \*Exclus faut. 043 & 163: Dégagement mural 16"

Note: 2 inclinables séparés par un coin ne peuvent pas ouvrir en même temps. Aucuns inclinables à côté du #155 Petit coin carré.

### OPTIONS

- Motorisé sans fil (batterie): ajoutez \$315/mec.
- \*Appui-tête motorisé: ajoutez \$315 ch. (\*N/D sur items fixe ou chaise longue.)
- Choix de bras (LARGE ou PETIT de 6"): Pattes sur: bras LARGE : LG106 bois ou LG189 métal (noire ou chrome). PETIT Bras: LG195 bois ou LG196 métal (noire ou chrome). Spécifiez couleur.
- Profondeur d'assise : 20" ou \*22". \*Le 22" N/D sur faut. 043 & 163.
- Faut. 043-163: avec base en bois, ajoutez \$415 (spécifiez couleur).

### ACCESSOIRES (Seul. sur \*items 159-160-190) :

- Ancrage \$90 ch | Tablette pivotante & porte verre à vin \$50 ch, porte tablette \$100 & lampe DEL \$125.
- Porte-Gobelet en métal: \$65 ch. (1 par item 160-190 & 2 côte à côte sur item 159). Spécifiez couleur: Acier, Noir ou Or.
- \*RANGEMENTS 159-160-190 avec 2 prises USB/Élec. \*Items universels (sans les détails du bras), non finis sur les côtés, doivent être utilisés entre 2 sièges.

Description	L x P x H	Cuir						Tissu		
		10 Pony	20 Hugo Madras Softy	30 Empire Fantasy Illusion Lotus Tucson Utah Vintage Yukon	40 Elegance Princess Santiago Sensation Sunset Trina	50 Bull Cassiope Dublin	60 Caress	A	B COM	C
186 CAUS. SANS BRAS ALLONGEE RANGEMENT-G	68x40x33/40	4450	4640	4825	5015	5200	5390	3515	3665	3815
187 CAUS. SANS BRAS ALLONGEE RANGEMENT-D	68x40x33/40	4450	4640	4825	5015	5200	5390	3515	3665	3815
188 FAUT. SANS BRAS ALLONGE RANGEMENT-G	45x40x33/40	2950	3125	3300	3475	3650	3825	2340	2415	2490
189 FAUT. SANS BRAS ALLONGE RANGEMENT-D	45x40x33/40	2950	3125	3300	3475	3650	3825	2340	2415	2490
190 PETIT RANGEMENT À ANGLE	10/20x35x22	1325	1390	1450	1515	1575	1640	1000	1025	1050
221 FAUT. DBL SANS BRAS ALLONGE RANGEMENT-G	52x40x33/40	3140	3315	3490	3665	3840	4015	2515	2640	2765
222 FAUT. DBL SANS BRAS ALLONGE RANGEMENT-D	52x40x33/40	3140	3315	3490	3665	3840	4015	2515	2640	2765
223 SOFA APP SANS BRAS ALLONGE RANGEMENT-G	82x40x33/40	4890	5150	5415	5675	5940	6200	3840	4025	4215
224 SOFA APP SANS BRAS ALLONGE RANGEMENT-D	82x40x33/40	4890	5150	5415	5675	5940	6200	3840	4025	4215
230 CHAISE LONGUE DOUBLE DOS INCL. BRAS-G	42x62x33/40	3865	4050	4240	4425	4615	4800	3025	3200	3375
231 CHAISE LONGUE DOUBLE DOS INCL. BRAS-D	42x62x33/40	3865	4050	4240	4425	4615	4800	3025	3200	3375
232 CHAISE LONGUE DOS INCLINABLE BRAS-G	35x62x33/40	3575	3750	3925	4100	4275	4450	2840	2950	3065
233 CHAISE LONGUE DOS INCLINABLE BRAS-D	35x62x33/40	3575	3750	3925	4100	4275	4450	2840	2950	3065
234 SOFA APP. MODULAIRE ALLONGE GAUCHE	96x40/44x33/40	5665	5975	6290	6600	6915	7225	4125	4325	4525
235 SOFA APP. MODULAIRE ALLONGE DROIT	96x40/44x33/40	5665	5975	6290	6600	6915	7225	4125	4325	4525
<b>CONFIGURATIONS</b>										
A CONFIG (169-170)	84X40X40	7250	7580	7900	8230	8550	8880	5950	6280	6600

## Liste de prix CDN

### VENICE

Description	L x P x H	Cuir						Tissu		
		10 Pony	20 Hugo Madras Softy	30 Empire Fantasy Illusion Lotus Tucson Utah Vintage Yukon	40 Elegance Princess Santiago Sensation Sunset Trina	50 Bull Cassiope Dublin	60 Caress	A	B COM	C
B CONFIG (169-171-174)	115X62X40	9990	10470	10940	11420	11890	12370	8090	8545	8990
C CONFIG (096-055-171-170)	116X116X40	14715	15445	16165	16895	17615	18345	11705	12285	12855
D CONFIG (169-171-235)	116X96X40	12140	12730	13315	13905	14490	15080	9440	9930	10415
J CONFIG (041-042)	70X40X40	6880	7150	7430	7700	7980	8250	5700	5880	6050
K CONFIG (041-071-005)	94X62X40	9355	9740	10130	10515	10905	11290	7640	7955	8265
L CONFIG (012-055-071-042)	102X102X40	13895	14550	15220	15875	16545	17200	11165	11610	12040
M CONFIG (041-071-024)	103X89X40	11580	12165	12755	13340	13930	14515	9025	9430	9825

# VENICE

## OPTIMA

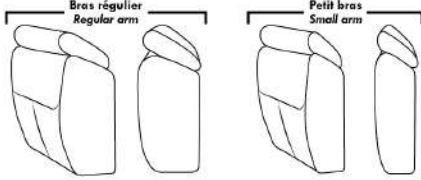

### Spécifications | Specifications

Appui-tête levé  
Headrest up
  Appui-tête baissé  
Headrest down
  Complètement incliné  
Fully reclined

**(A)** Hauteur complète 40" Total Height  
**(B)** Hauteur appui-tête baissé 33" Height headrest down  
**(C)** Hauteur du bras 22,5" Arm Height  
**(D)** Hauteur du siège 19,5" Seat height  
**(E)** Profondeur inclinée 65" Depth fully reclined  
**(F)** Profondeur d'assise 20" ou/ or 22" Seat depth  
**(G)** Profondeur appui-tête monté 36" Depth with headrest up

### Siège 30" de large | 30" Seat Width

83" 72" 72" 61"  
 40" 095 096 097 021  
 96" 44" 82" 82"  
 40" 234 167 168  
 44" 96" 40" 82" 82"  
 44" 235 223 224  
 Allongé à rangement  
Bumper with storage  
 42" 42"  
 40" 017 175 176 177 173 174  
 42" / 44" Profondeur Depth  
 Inclinable Motion 42" 42" 31" 42" 42"  
 40" 165 169 170 171 230 231  
 42" / 44" Profondeur Depth  
 Dos inclinable Push back  
 Allongé à rangement Bumper with storage  
 52" 52" 52" 52"  
 40" 178 179 221 222

### Siège 23" de large | 23" Seat Width

69" 58" 58" 47"  
 40" 002 012 061 009  
 68" 68" 89" 89"  
 40" 086 045 048 024  
 44" 68" 68"  
 40" 186 187  
 Allongé à rangement Bumper with storage  
 46" 35" 35" 24" 35" 35" 45" 45"  
 40" 001 057 056 051 011 005 088 089  
 42" / 44" Profondeur Depth  
 Inclinable Motion 46" 35" 35" 24" 35" 35"  
 40" 044 041 042 071 232 233  
 42" / 44" Profondeur Depth  
 Allongé à rangement Bumper with storage  
 45" 45"  
 40" 188 189  
 93" 82" 82" 71"  
 40" 003 052 053 040

### Autres | Others

**Fauteuil berçant, pivotant et inclinable**  
 Swivel, rocking motion chair  
 N'est pas un mécanisme protège-mur  
 Not a wall hugger mechanism  
 Dégagement mural: 16"  
 Wall clearance: 16"

Simple / Single 30" H = 42" 34" 19"  
 043  
 Double 33" H = 42" 34" 22"  
 163

Centra rond Wedge 49" H = 33" 050  
 Coin carré Square corner 44" H = 40" 055  
 Petit coin carré Small corner 40" H = 40" 155  
 Pouv à rangement Storage offman 30" H = 17" 22" 124  
 Rangement à angle Wedge storage 25" H = 22" 35" 10" 159  
 Rangement droit Straight storage 10" H = 22" 35" 160  
 Petit rangement à angle Small Wedge storage 20" H = 22" 35" 10" 190

### 30" Populaires | Popular CONFIGURATIONS 23"

84" 115" 40" 169 170 169 171 174 62"  
 A B  
 116" 116" 40" 169 171 235 96"  
 D  
 116" 116" 40" 096 055 171 170 16"  
 C  
 70" 94" 102" 103" 40" 041 042 041 071 005 012 055 071 042 89"  
 J K L M

Nos produits sont fabriqués à la main et des variations mineures peuvent survenir.  
Our product is hand-made and minor variations can occur.



## VOGUE

### CARACTÉRISTIQUES:

- La collection Fashion offre un confort inégalé. Chaque module est garni d'un mélange de plume 100% CANADIENNE.
- Les enveloppes 100% coton sont compartimentées afin de maintenir également les plumes dans les coussins tout en minimisant l'échappement de plumes.
- Les meubles sont finis sur chaque côté pour être disposés ensemble ou séparés.
- Chaque item est doté d'un système d'attache discret qui peut se pivoter sous le mobilier.

Items #256 Grand ottoman carré & #257 Table rembourrée carrée peuvent être utilisés comme un coin carré.

### COUSSINS DE DOS

Les coussins de dos (grand & petit) sont inclus dans les items identifiés. (Voir croquis)

Vous devez choisir le style de coussins de dos soit: FASHION I (pleine largeur) ou FASHION II (coussin carré).

N.b.: Vous ne pouvez pas combiner un Fashion I & II à l'intérieur du même item.

Ex: Vous pouvez prendre un Fashion I pour un fauteuil 001 et un Fashion II pour un coin carré 055.

### Spécifiez sur votre COMMANDE :

Pour chaque item, spécifier le style (I ou II) des coussins.

Il faut également spécifier le recouvrement de la base ainsi que chacun des coussins.

Ex.: item 095 base, recouvrement #1. Coussins: Fashion II 833 : recouvrement #2 et 834: recouvrement #3.

Patte: LG103 bois ou LG189 métal (chrome ou noire) spécifier couleur.

Tables rembourrées #077 & #257: Spécifier couleur du dessus de table en bois.

Coussins en EXTRA: Spécifier le: code, recouvrement, couleur & quantité.

Description	L x P x H	Cuir						Tissu		
		10 Pony	20 Hugo Madras Softy	30 Empire Fantasy Illusion Lotus Tucson Utah Vintage Yukon	40 Elegance Princess Santiago Sensation Sunset Trina	50 Bull Cassiope Dublin	60 Caress	A	B COM	C
006 POUF	36x30x18							1175	1225	1275
017 FAUTEUIL DOUBLE	56x45x30/35							2425	2525	2625
021 SOFA APPARTEMENT SANS BRAS	71x45x30/35							3175	3325	3475
055 COIN CARRE	52x52x30/35							2800	2890	2975
077 TABLE REMBOURREE	36x45x16							1625	1690	1750
095 SOFA APPARTEMENT	92x45x30/35							3550	3725	3900
096 SOFA APPARTEMENT BRAS GAUCHE	82x45x30/35							3365	3525	3690
097 SOFA APPARTEMENT BRAS DROIT	82x45x30/35							3365	3525	3690
115 GRAND OTTOMAN	36x45x18							1425	1490	1550
173 CHAISE LONGUE DOUBLE BRAS GAUCHE	41x78x30/35							3000	3100	3200
174 CHAISE LONGUE DOUBLE BRAS DROIT	41x78x30/35							3000	3100	3200
175 FAUTEUIL DOUBLE BRAS GAUCHE	46x45x30/35							2240	2325	2415
176 FAUTEUIL DOUBLE BRAS DROIT	46x45x30/35							2240	2325	2415
177 FAUTEUIL DOUBLE SANS BRAS	36x45x30/35							2050	2125	2200
256 GRAND OTTOMAN CARRE	45x45x18							1725	1790	1850

## VOGUE

### CARACTÉRISTIQUES:

- La collection Fashion offre un confort inégalé. Chaque module est garni d'un mélange de plume 100% CANADIENNE.
- Les enveloppes 100% coton sont compartimentées afin de maintenir également les plumes dans les coussins tout en minimisant l'échappement de plumes.
- Les meubles sont finis sur chaque côté pour être disposés ensemble ou séparés.
- Chaque item est doté d'un système d'attache discret qui peut se pivoter sous le mobilier.

Items #256 Grand ottoman carré & #257 Table rembourrée carrée peuvent être utilisés comme un coin carré.

### COUSSINS DE DOS

Les coussins de dos (grand & petit) sont inclus dans les items identifiés. (Voir croquis)

Vous devez choisir le style de coussins de dos soit: FASHION I (pleine largeur) ou FASHION II (coussin carré).

N.b.: Vous ne pouvez pas combiner un Fashion I & II à l'intérieur du même item.

Ex: Vous pouvez prendre un Fashion I pour un fauteuil 001 et un Fashion II pour un coin carré 055.

### Spécifiez sur votre COMMANDE :

Pour chaque item, spécifier le style (I ou II) des coussins.

Il faut également spécifier le recouvrement de la base ainsi que chacun des coussins.

Ex.: item 095 base, recouvrement #1. Coussins: Fashion II 833 : recouvrement #2 et 834: recouvrement #3.

Patte: LG103 bois ou LG189 métal (chrome ou noire) spécifier couleur.

Tables rembourrées #077 & #257: Spécifier couleur du dessus de table en bois.

Coussins en EXTRA: Spécifier le: code, recouvrement, couleur & quantité.

Description	L x P x H	Cuir						Tissu		
		10 Pony	20 Hugo Madras Softy	30 Empire Fantasy Illusion Lotus Tucson Utah Vintage Yukon	40 Elegance Princess Santiago Sensation Sunset Trina	50 Bull Cassiope Dublin	60 Caress	A	B COM	C
257 TABLE REMBOURREE CARRE	45x45x16							2100	2165	2225
831 F I: GRAND COUSSIN DE DOS 34X19	34x7x19							200	200	200
832 F I: PETIT COUSSIN DE DOS 24X10	24x6x10							150	150	150
833 F II: GRAND COUSSIN DE DOS 26X19	26x7x19							200	200	200
834 F II: PETIT COUSSIN DE DOS 16X16	16x6x16							150	150	150
<b>CONFIGURATIONS</b>										
A CONFIG (173-097) + (006)	123X78X30/35							7540	7850	8165
B CONFIG (096-055-176) + (077)	98X134X30/35							10030	10430	10830
C CONFIG (175-115-055-097)	134X134X30/35							9830	10230	10630
D CONFIG (173-177-055-097)	129X134X30/35							11215	11640	12065

Choix de style de coussin [Fashion I ou Fashion II] pour chaque sku  
 Choice of back cushion style [Fashion I or Fashion II] for each sku

## FASHION I

COUSSINS PLEINE LARGEUR  
 FULL BACK CUSHIONS

831 34 x 19 x 7  
 832 24 x 10 x 6



## FASHION II

COUSSINS CARRÉS - DOS APPARENT  
 SQUARE CUSHIONS - VISBLE BACK

833 26 x 19 x 7  
 834 16 x 16 X 6

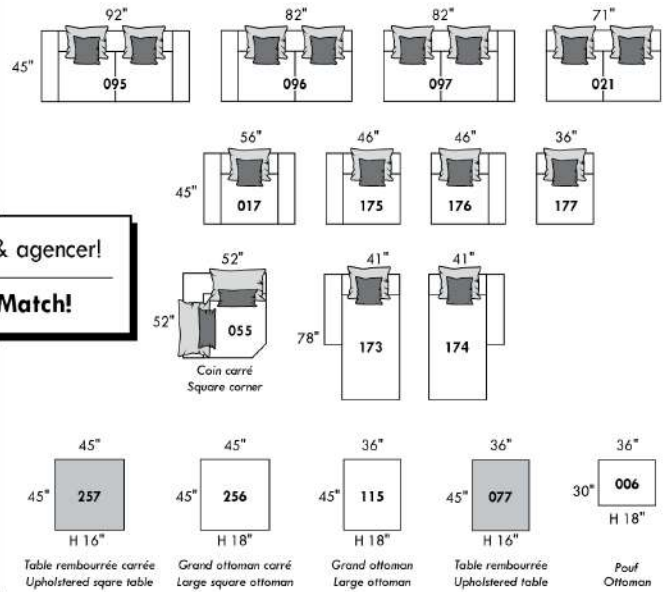
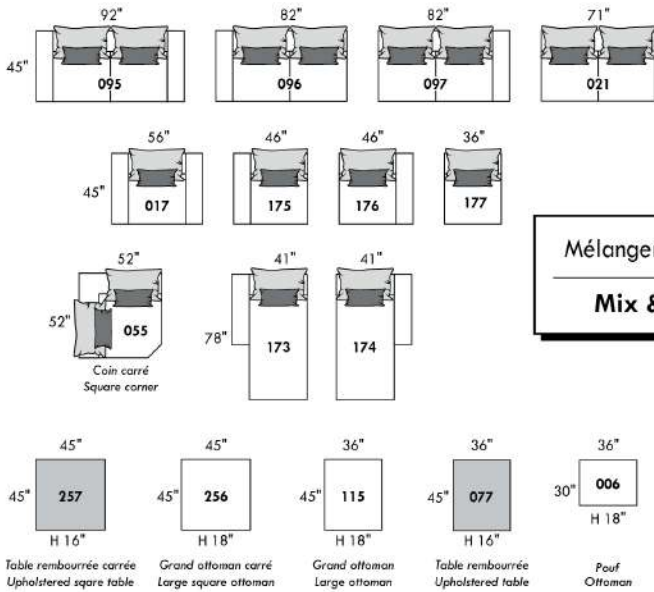

Mélanger & agencer!  
 Mix & Match!

Besoin de coussins supplémentaires? Indiquez le code, le recouvrement et la quantité.  
 Need extra cushions? Specify code, cover and quantity.

## Populaires | Popular CONFIGURATIONS

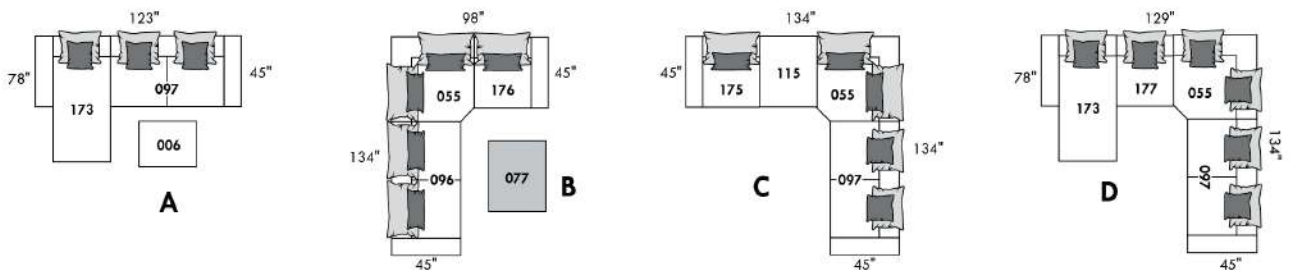

## WASHINGTON

### Caractéristiques:

- Inclinable motorisé pleine jambe "\*\*protège-mur" (manuel n/d).
- Appui-tête ajustable manuel sur tous les items (fixe sur #050).
- Coussins de siège avec mousse modelée + 1" de mousse mémoire au-dessus.
- Couture: petit fil en tissu et gros fil plat en cuir.
- Chaises longues dos incl. avec méc. "push back"; dégagement mural 10".

\*Exclus 043 & 163: Dégagement: 16"

Note: 2 inclinables séparés par un coin ne peuvent pas ouvrir en même temps. Aucuns inclinables à côté du #155.

### OPTIONS

- Motorisé sans fil (batterie): ajoutez \$315/mec.
- \*Appui-tête motorisé: ajoutez \$315 ch. (\*N/D sur items fixe ou chaise longue.)
- Choix de bras (LARGE ou PETIT - spécifiez): Pattes sur bras LARGE & PETIT bras: LG195 bois ou LG196 métal (noire ou chrome). Spécifiez couleur.
- Profondeur d'assise: 20" ou \*22". \*Le 22" N/D sur items 043 & 163.
- Faut. 043-163: avec base en bois, ajoutez \$415; spécifiez couleur.
- Clous sur devant bras: ajoutez \$75/bras. Spécifiez : clous 5/8" (#54) Antique Gold ou clous 1/2" ou 7/8" couleurs: Brass-Silver-Pewter ou Copper.

### ACCESSOIRES (sur \*items 159-160-190 seul.):

- Ancrage \$90 ch | Tablette pivotante & porte verre à vin \$50 ch, porte tablette \$100 & lampe DEL \$125.
- Porte-Gobelet en métal : \$65 ch. (1 par item 160-190 & 2 côte à côte sur item 159). Spécifiez couleur Acier, Noir ou Or.
- \*RANGEMENTS 159-160-190 avec 2 prises USB/Élec. \*Items universels, non finis sur les côtés, doivent être utilisés entre 2 sièges.

Description	L x P x H	Cuir						Tissu		
		10 Pony	20 Hugo Madras Softy	30 Empire Fantasy Illusion Lotus Tucson Utah Vintage Yukon	40 Elegance Princess Santiago Sensation Sunset Trina	50 Bull Cassiope Dublin	60 Caress	A	B COM	C
001 FAUTEUIL	45 x 40 x 33/40	3475	3675	3875	4075	4275	4475	2775	2850	2925
002 CAUSEUSE	68 x 40 x 33/40	4975	5215	5450	5690	5925	6165	3925	4075	4225
003 SOFA	92 x 40 x 33/40	6000	6315	6625	6940	7250	7565	4740	4925	5115
005 CHAISE LONGUE BRAS DROIT	35 x 62 x 33/40	3250	3390	3525	3665	3800	3940	2565	2675	2790
009 CAUSEUSE SANS BRAS	47 x 40 x 33/40	3490	3640	3790	3940	4090	4240	2700	2850	3000
011 CHAISE LONGUE BRAS GAUCHE	35 x 62 x 33/40	3250	3390	3525	3665	3800	3940	2565	2675	2790
012 CAUSEUSE BRAS GAUCHE	58 x 40 x 33/40	4275	4475	4675	4875	5075	5275	3350	3490	3625
017 FAUTEUIL DOUBLE	52 x 40 x 33/40	3650	3865	4075	4290	4500	4715	2890	3015	3140
021 SOFA APPARTEMENT SANS BRAS	61 x 40 x 33/40	3940	4150	4365	4575	4790	5000	3025	3200	3375
024 CAUSEUSE MODULAIRE ALLONGEE DROIT	89x40/44x33/40	5475	5815	6150	6490	6825	7165	3950	4150	4350
040 SOFA SANS BRAS	71 x 40 x 33/40	4515	4740	4965	5190	5415	5640	3515	3715	3915
041 FAUTEUIL INCLINABLE BRAS-G	35 x 40 x 33/40	3440	3575	3715	3850	3990	4125	2850	2940	3025
042 FAUTEUIL INCLINABLE BRAS-D	35 x 40 x 33/40	3440	3575	3715	3850	3990	4125	2850	2940	3025
043 FAUTEUIL INCLINABLE BERÇANT PIVOTANT	30 x 34 x 42	4075	4300	4525	4750	4975	5200	3350	3440	3525
044 FAUTEUIL INCLINABLE	45 x 40 x 33/40	4150	4325	4500	4675	4850	5025	3440	3515	3590
045 CAUSEUSE SANS BRAS ALLONGEE DROIT	68 x 40 x 33/40	4150	4340	4525	4715	4900	5090	3225	3365	3500

## WASHINGTON

**Caractéristiques:**

- Inclinable motorisé pleine jambe "\*\*protège-mur" (manuel n/d).
- Appui-tête ajustable manuel sur tous les items (fixe sur #050).
- Coussins de siège avec mousse modelée + 1" de mousse mémoire au-dessus.
- Couture: petit fil en tissu et gros fil plat en cuir.
- Chaises longues dos incl. avec méc. "push back"; dégagement mural 10".
- \*Exclus 043 & 163: Dégagement: 16"

Note: 2 inclinables séparés par un coin ne peuvent pas ouvrir en même temps. Aucuns inclinables à côté du #155.

**OPTIONS**

- Motorisé sans fil (batterie): ajoutez \$315/mec.
- \*Appui-tête motorisé: ajoutez \$315 ch. (\*N/D sur items fixe ou chaise longue.)
- Choix de bras (LARGE ou PETIT - spécifiez): Pattes sur bras LARGE & PETIT bras: LG195 bois ou LG196 métal (noire ou chrome). Spécifiez couleur.
- Profondeur d'assise: 20" ou \*22". \*Le 22" N/D sur items 043 & 163.
- Faut. 043-163: avec base en bois, ajoutez \$415; spécifiez couleur.
- Clous sur devant bras: ajoutez \$75/bras. Spécifiez : clous 5/8" (#54) Antique Gold ou clous 1/2" ou 7/8" couleurs: Brass-Silver-Pewter ou Copper.

**ACCESSOIRES (sur \*items 159-160-190 seul.):**

- Ancrage \$90 ch | Tablette pivotante & porte verre à vin \$50 ch, porte tablette \$100 & lampe DEL \$125.
- Porte-Gobelet en métal : \$65 ch. (1 par item 160-190 & 2 côte à côte sur item 159). Spécifiez couleur Acier, Noir ou Or.
- \*RANGEMENTS 159-160-190 avec 2 prises USB/Élec. \*Items universels, non finis sur les côtés, doivent être utilisés entre 2 sièges.

Description	L x P x H	Cuir						Tissu		
		10 Pony	20 Hugo Madras Softy	30 Empire Fantasy Illusion Lotus Tucson Utah Vintage Yukon	40 Elegance Princess Santiago Sensation Sunset Trina	50 Bull Cassiope Dublin	60 Caress	A	B COM	C
048 CAUSEUSE MODULAIRE ALLONGEE GAUCHE	89x40/44x33/40	5475	5815	6150	6490	6825	7165	3950	4150	4350
050 CENTRE ROND	49 x 49 x 33	3040	3240	3440	3640	3840	4040	2190	2300	2415
051 FAUTEUIL SANS BRAS	24 x 40 x 33/40	2000	2100	2200	2300	2400	2500	1540	1640	1740
052 SOFA BRAS GAUCHE	82 x 40 x 33/40	5300	5550	5800	6050	6300	6550	4150	4340	4525
053 SOFA BRAS DROIT	82 x 40 x 33/40	5300	5550	5800	6050	6300	6550	4150	4340	4525
055 COIN CARRE	44 x 44 x 33/40	3515	3725	3940	4150	4365	4575	2740	2840	2940
056 FAUTEUIL BRAS DROIT	35 x 40 x 33/40	2790	2915	3040	3165	3290	3415	2175	2275	2375
057 FAUTEUIL BRAS GAUCHE	35 x 40 x 33/40	2790	2915	3040	3165	3290	3415	2175	2275	2375
061 CAUSEUSE BRAS DROIT	58 x 40 x 33/40	4275	4475	4675	4875	5075	5275	3350	3490	3625
071 FAUTEUIL INCLINABLE SANS BRAS	24 x 40 x 33/40	2665	2775	2890	3000	3115	3225	2225	2340	2450
086 CAUSEUSE SANS BRAS ALLONGEE GAUCHE	68 x 40 x 33/40	4150	4340	4525	4715	4900	5090	3225	3365	3500
088 FAUTEUIL SANS BRAS ALLONGE GAUCHE	45 x 40 x 33/40	2650	2825	3000	3175	3350	3525	2040	2125	2215
089 FAUTEUIL SANS BRAS ALLONGE DROIT	45 x 40 x 33/40	2650	2825	3000	3175	3350	3525	2040	2125	2215
095 SOFA APPARTEMENT	82 x 40 x 33/40	5415	5715	6015	6315	6615	6915	4250	4440	4625
096 SOFA APPARTEMENT BRAS GAUCHE	72 x 40 x 33/40	4725	4965	5200	5440	5675	5915	3650	3840	4025
097 SOFA APPARTEMENT BRAS DROIT	72 x 40 x 33/40	4725	4965	5200	5440	5675	5915	3650	3840	4025
124 POUF AVEC RANGEMENT	30 x 22 x 17	1375	1425	1475	1525	1575	1625	1175	1225	1275

## WASHINGTON

**Caractéristiques:**

- Inclinable motorisé pleine jambe "\*\*protège-mur" (manuel n/d).
- Appui-tête ajustable manuel sur tous les items (fixe sur #050).
- Coussins de siège avec mousse modelée + 1" de mousse mémoire au-dessus.
- Couture: petit fil en tissu et gros fil plat en cuir.
- Chaises longues dos incl. avec méc. "push back"; dégagement mural 10".

\*Exclus 043 & 163: Dégagement: 16"

Note: 2 inclinables séparés par un coin ne peuvent pas ouvrir en même temps. Aucuns inclinables à côté du #155.

**OPTIONS**

- Motorisé sans fil (batterie): ajoutez \$315/mec.
- \*Appui-tête motorisé: ajoutez \$315 ch. (\*N/D sur items fixe ou chaise longue.)
- Choix de bras (LARGE ou PETIT - spécifiez): Pattes sur bras LARGE & PETIT bras: LG195 bois ou LG196 métal (noire ou chrome). Spécifiez couleur.
- Profondeur d'assise: 20" ou \*22". \*Le 22" N/D sur items 043 & 163.
- Faut. 043-163: avec base en bois, ajoutez \$415; spécifiez couleur.
- Clous sur devant bras: ajoutez \$75/bras. Spécifiez : clous 5/8" (#54) Antique Gold ou clous 1/2" ou 7/8" couleurs: Brass-Silver-Pewter ou Copper.

**ACCESSOIRES (sur \*items 159-160-190 seul.):**

- Ancrage \$90 ch | Tablette pivotante & porte verre à vin \$50 ch, porte tablette \$100 & lampe DEL \$125.
- Porte-Gobelet en métal : \$65 ch. (1 par item 160-190 & 2 côte à côte sur item 159). Spécifiez couleur Acier, Noir ou Or.
- \*RANGEMENTS 159-160-190 avec 2 prises USB/Élec. \*Items universels, non finis sur les côtés, doivent être utilisés entre 2 sièges.

Description	L x P x H	Cuir						Tissu		
		10 Pony	20 Hugo Madras Softy	30 Empire Fantasy Illusion Lotus Tucson Utah Vintage Yukon	40 Elegance Princess Santiago Sensation Sunset Trina	50 Bull Cassiope Dublin	60 Caress	A	B COM	C
155 PETIT COIN CARRE	40x40x33/40	3515	3725	3940	4150	4365	4575	2740	2840	2940
159 RANGEMENT À ANGLE	10/25x35x22	1375	1440	1500	1565	1625	1690	1050	1075	1100
160 RANGEMENT DROIT	10/25x35x22	1325	1390	1450	1515	1575	1640	1000	1025	1050
163 FAUT. DBL INCL. BERCANT PIVOTANT	33 x 34 x 42	4175	4415	4650	4890	5125	5365	3365	3450	3540
165 FAUTEUIL DOUBLE INCLINABLE	52 x 40 x 33/40	4325	4540	4750	4965	5175	5390	3575	3715	3850
167 SOFA APP. SANS BRAS ALLONGE GAUCHE	82 x 40 x 33/40	4600	4850	5100	5350	5600	5850	3540	3725	3915
168 SOFA APP. SANS BRAS ALLONGE DROIT	82 x 40 x 33/40	4600	4850	5100	5350	5600	5850	3540	3725	3915
169 FAUTEUIL DOUBLE INCLINABLE BRAS GAUCHE	42 x 40 x 33/40	3625	3790	3950	4115	4275	4440	2975	3140	3300
170 FAUTEUIL DOUBLE INCLINABLE BRAS DROIT	42 x 40 x 33/40	3625	3790	3950	4115	4275	4440	2975	3140	3300
171 FAUTEUIL DOUBLE INCLINABLE SANS BRAS	31 x 40 x 33/40	2850	2965	3075	3190	3300	3415	2340	2465	2590
173 CHAISE LONGUE DOUBLE BRAS GAUCHE	42 x 62 x 33/40	3515	3715	3915	4115	4315	4515	2775	2940	3100
174 CHAISE LONGUE DOUBLE BRAS DROIT	42 x 62 x 33/40	3515	3715	3915	4115	4315	4515	2775	2940	3100
175 FAUTEUIL DOUBLE BRAS GAUCHE	42 x 40 x 33/40	2940	3115	3290	3465	3640	3815	2315	2450	2590
176 FAUTEUIL DOUBLE BRAS DROIT	42 x 40 x 33/40	2940	3115	3290	3465	3640	3815	2315	2450	2590
177 FAUTEUIL DOUBLE SANS BRAS	31 x 40 x 33/40	2190	2315	2440	2565	2690	2815	1665	1775	1890
178 FAUTEUIL DOUBLE SANS BRAS ALLONGE-G	52 x 40 x 33/40	2840	3015	3190	3365	3540	3715	2225	2340	2450
179 FAUTEUIL DOUBLE SANS BRAS ALLONGE-D	52 x 40 x 33/40	2840	3015	3190	3365	3540	3715	2225	2340	2450

## WASHINGTON

### Caractéristiques:

- Inclinable motorisé pleine jambe "\*\*protège-mur" (manuel n/d).
- Appui-tête ajustable manuel sur tous les items (fixe sur #050).
- Coussins de siège avec mousse modelée + 1" de mousse mémoire au-dessus.
- Couture: petit fil en tissu et gros fil plat en cuir.
- Chaises longues dos incl. avec méc. "push back"; dégagement mural 10".

\*Exclus 043 & 163: Dégagement: 16"

Note: 2 inclinables séparés par un coin ne peuvent pas ouvrir en même temps. Aucuns inclinables à côté du #155.

### OPTIONS

- Motorisé sans fil (batterie): ajoutez \$315/mec.
- \*Appui-tête motorisé: ajoutez \$315 ch. (\*N/D sur items fixe ou chaise longue.)
- Choix de bras (LARGE ou PETIT - spécifiez): Pattes sur bras LARGE & PETIT bras: LG195 bois ou LG196 métal (noire ou chrome). Spécifiez couleur.
- Profondeur d'assise: 20" ou \*22". \*Le 22" N/D sur items 043 & 163.
- Faut. 043-163: avec base en bois, ajoutez \$415; spécifiez couleur.
- Clous sur devant bras: ajoutez \$75/bras. Spécifiez : clous 5/8" (#54) Antique Gold ou clous 1/2" ou 7/8" couleurs: Brass-Silver-Pewter ou Copper.

### ACCESSOIRES (sur \*items 159-160-190 seul.):

- Ancrage \$90 ch | Tablette pivotante & porte verre à vin \$50 ch, porte tablette \$100 & lampe DEL \$125.
- Porte-Gobelet en métal : \$65 ch. (1 par item 160-190 & 2 côte à côte sur item 159). Spécifiez couleur Acier, Noir ou Or.
- \*RANGEMENTS 159-160-190 avec 2 prises USB/Élec. \*Items universels, non finis sur les côtés, doivent être utilisés entre 2 sièges.

Description	L x P x H	Cuir						Tissu		
		10 Pony	20 Hugo Madras Softy	30 Empire Fantasy Illusion Lotus Tucson Utah Vintage Yukon	40 Elegance Princess Santiago Sensation Sunset Trina	50 Bull Cassiope Dublin	60 Caress	A	B COM	C
186 CAUS. SANS BRAS ALLONGEE RANGEMENT-G	68 x 40 x 33/40	4450	4640	4825	5015	5200	5390	3515	3665	3815
187 CAUS. SANS BRAS ALLONGEE RANGEMENT-D	68 x 40 x 33/40	4450	4640	4825	5015	5200	5390	3515	3665	3815
188 FAUT. SANS BRAS ALLONGE RANGEMENT-G	45 x40 x33/40	2950	3125	3300	3475	3650	3825	2340	2415	2490
189 FAUT. SANS BRAS ALLONGE RANGEMENT-D	45 x 40 x 33/40	2950	3125	3300	3475	3650	3825	2340	2415	2490
190 PETIT RANGEMENT À ANGLE	10/20x35x22	1325	1390	1450	1515	1575	1640	1000	1025	1050
221 FAUT. DBL SANS BRAS ALLONGE RANGEMENT-G	52 x 40 x 33/40	3140	3315	3490	3665	3840	4015	2515	2640	2765
222 FAUT. DBL SANS BRAS ALLONGE RANGEMENT-D	52 x 40 x 33/40	3140	3315	3490	3665	3840	4015	2515	2640	2765
223 SOFA APP SANS BRAS ALLONGE RANGEMENT-G	82 x 40 x 33/40	4890	5150	5415	5675	5940	6200	3840	4025	4215
224 SOFA APP SANS BRAS ALLONGE RANGEMENT-D	82 x 40 x 33/40	4890	5150	5415	5675	5940	6200	3840	4025	4215
230 CHAISE LONGUE DOUBLE DOS INCL. BRAS-G	42 x 62 x 33/40	3865	4050	4240	4425	4615	4800	3025	3200	3375
231 CHAISE LONGUE DOUBLE DOS INCL. BRAS-D	42 x 62 x 33/40	3865	4050	4240	4425	4615	4800	3025	3200	3375
232 CHAISE LONGUE DOS INCLINABLE BRAS-G	35 x 62 x 33/40	3575	3750	3925	4100	4275	4450	2840	2950	3065
233 CHAISE LONGUE DOS INCLINABLE BRAS-D	35 x 62 x 33/40	3575	3750	3925	4100	4275	4450	2840	2950	3065
234 SOFA APP. MODULAIRE ALLONGE GAUCHE	96x40/44x33/40	5665	5975	6290	6600	6915	7225	4125	4325	4525
235 SOFA APP. MODULAIRE ALLONGE DROIT	96x40/44x33/40	5665	5975	6290	6600	6915	7225	4125	4325	4525
<b>CONFIGURATIONS</b>										
A CONFIG (169-170)	84X40X40	7250	7580	7900	8230	8550	8880	5950	6280	6600

## Liste de prix CDN

### WASHINGTON

Description	L x P x H	Cuir						Tissu		
		10 Pony	20 Hugo Madras Softy	30 Empire Fantasy Illusion Lotus Tucson Utah Vintage Yukon	40 Elegance Princess Santiago Sensation Sunset Trina	50 Bull Cassiope Dublin	60 Caress	A	B COM	C
B CONFIG (169-171-174)	115X62X40	9990	10470	10940	11420	11890	12370	8090	8545	8990
C CONFIG (096-055-171-170)	116X116X40	14715	15445	16165	16895	17615	18345	11705	12285	12855
D CONFIG (169-171-235)	116X96X40	12140	12730	13315	13905	14490	15080	9440	9930	10415
J CONFIG (041-042)	70X40X40	6880	7150	7430	7700	7980	8250	5700	5880	6050
K CONFIG (041-071-005)	94X62X40	9355	9740	10130	10515	10905	11290	7640	7955	8265
L CONFIG (012-055-071-042)	102-102X40	13895	14550	15220	15875	16545	17200	11165	11610	12040
M CONFIG (041-071-024)	103X89X40	11580	12165	12755	13340	13930	14515	9025	9430	9825



# WASHINGTON

OPTIMA

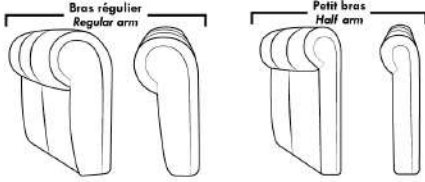

## Spécifications | Specifications

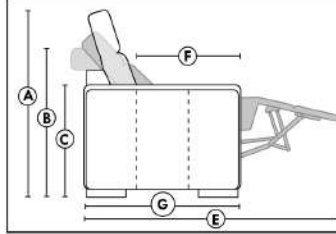

- Appui-tête levé Headrest up
  - Appui-tête baissé Headrest down
  - Complètement incliné Fully reclined
- (A)** Hauteur complète 40" Total Height  
**(B)** Hauteur appui-tête baissé 33" Height headrest down  
**(C)** Hauteur du bras 24" Arm Height  
**(D)** Hauteur du siège 19,5" Seat height  
**(E)** Profondeur inclinée 65" Depth fully reclined  
**(F)** Profondeur d'assise 20" ou/ or 22" Seat depth  
**(G)** Profondeur appui-tête monté 36" Depth with headrest up

### Siège 30" de large | 30" Seat Width

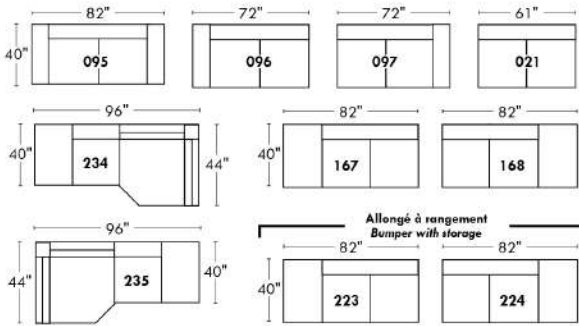

### Siège 23" de large | 23" Seat Width

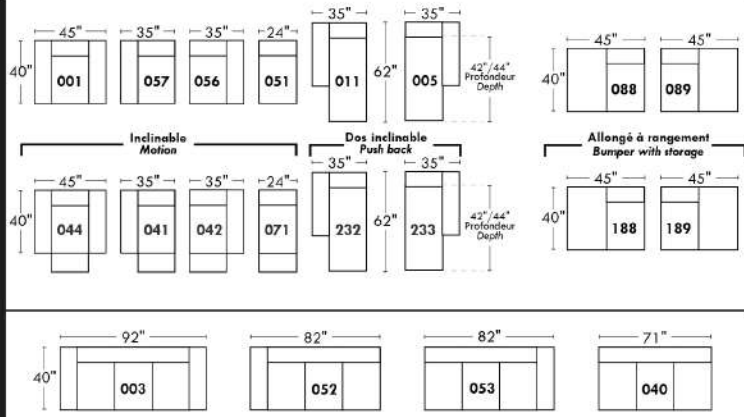
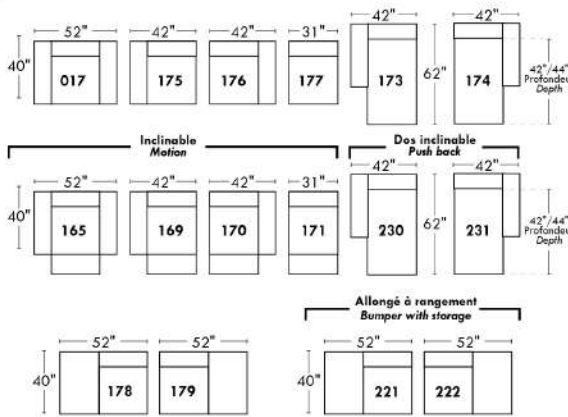
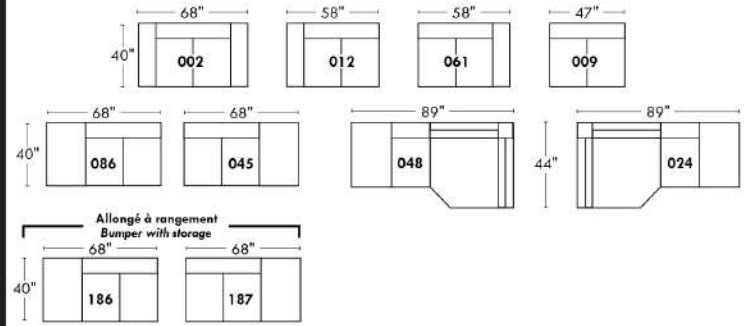

### Autres | Others

Fauteuil berçant, pivotant et inclinable

N'est pas un mécanisme protège-mur  
Dégagement mural: 16"

Swivel, rocking motion chair

Not a wall hugger mechanism  
Wall clearance: 16"

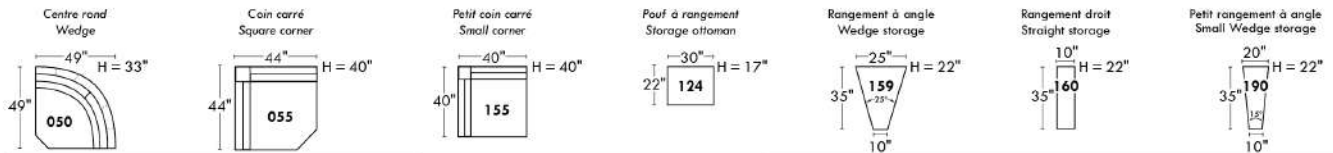
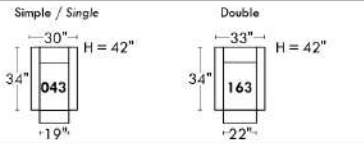

### 30" Populaires | Popular CONFIGURATIONS 23"

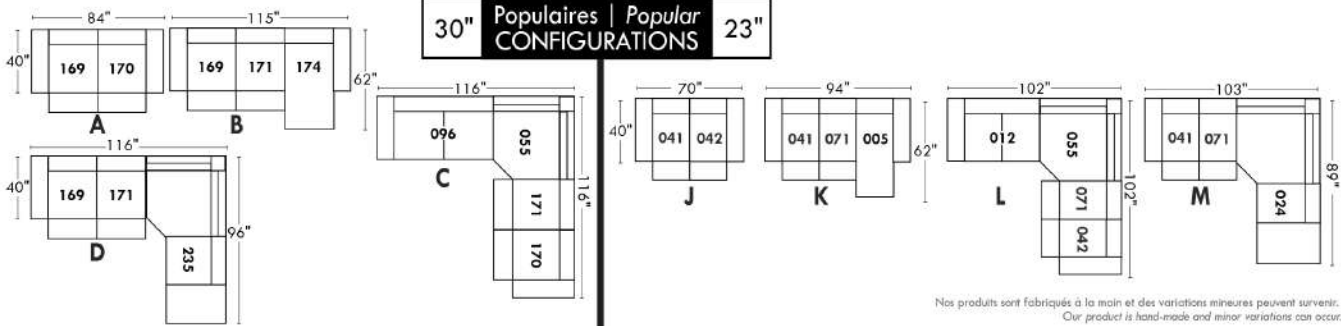

Nos produits sont fabriqués à la main et des variations mineures peuvent survenir.  
Our product is hand-made and minor variations can occur.

## Liste de prix CDN

### WINDSOR

PATTES: Spécifiez couleur des pattes LG3 rondes ou LG4 carrées, fini BEECH non disponible pour LG3.

COMBO: Recouvrement #2 sur les dossiers et sièges.

EN TISSU il n'y a pas de coutures sur les dossiers.

OPTION PASSEPOIL CRESTWOOD SUR CONTOUR DES BRAS SEULEMENT: Ajouter \$150; Couleur: Chestnut, Taupe ou Sand.

OPTION CLOUS DÉCORATIFS: Sofa: \$250 Causeuse: \$215 Fauteuil: \$190 Tabouret: \$125.

Description	L x P x H	Cuir						Tissu		
		10 Pony	20 Hugo Madras Softy	30 Empire Fantasy Illusion Lotus Tucson Utah Vintage Yukon	40 Elegance Princess Santiago Sensation Sunset Trina	50 Bull Cassiope Dublin	60 Caress	A	B COM	C
001 FAUTEUIL	42x37x37	2965	3150	3325	3515	3700	3865	2000	2090	2190
002 CAUSEUSE	66x37x37	4215	4465	4725	4940	5190	5425	2740	2900	3025
003 SOFA	89x37x37	4615	4940	5300	5650	5975	6325	3175	3350	3525
006 POUF	25.5X25.5X18	1265	1315	1390	1440	1515	1575	1000	1025	1065

# WINDSOR



Hauteur de siège 19" | Hauteur devant bras 26" | Profondeur d'assise 20"  
Seat Height 19" | Arm Height 26" | Seat Depth 20"

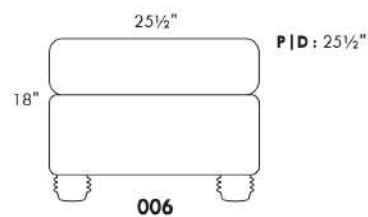
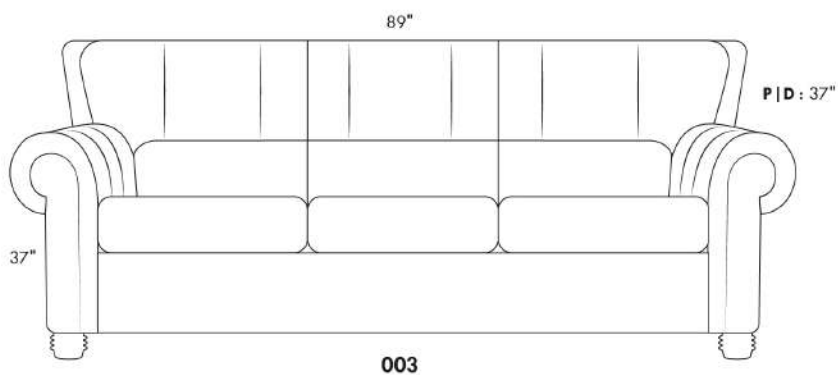
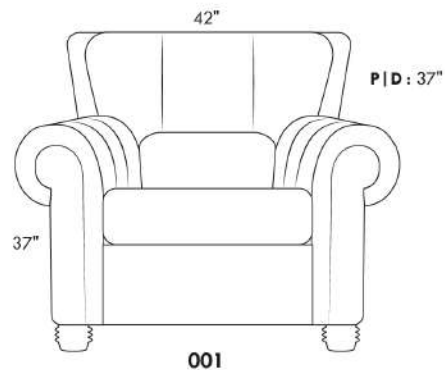
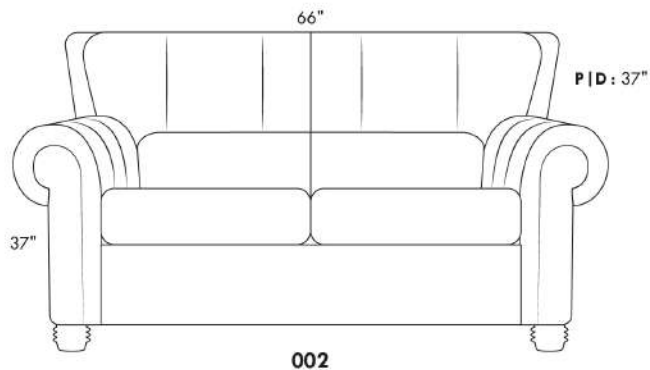

[www.jaymar.ca](http://www.jaymar.ca)

Toutes les dimensions indiquées sont au pouce près. Nos produits sont fabriqués à la main et des variations mineures peuvent survenir.  
All dimensions indicated are to the nearest inch. Our product is hand-made and minor variations can occur.

## Liste de prix CDN

### WINSLOW

Spécifier couleur des pattes LG 107.

EN CUIR: Les dossiers et les sièges auront des coutures décoratives parallèles. Les dossiers seront retenus par une fermeture éclair.

REMBOURRAGE des sièges contient DES PLUMES. Coussins de dos et sièges reversibles.

COMBO #1: Recouvrement #2 les dos et sièges. PRIX: Consultez livret "Connaissance des Produits".

COMBO #2: Recouvrement #2 SIÈGE en CUIR SEULEMENT; Grade 10 à 30 ajoutez 150\$ par coussin de siège. Grade 40 à 60 ajoutez 225\$ par coussin de siège. Lounge = 2 sièges.

Description	L x P x H	Cuir						Tissu		
		10 Pony	20 Hugo Madras Softy	30 Empire Fantasy Illusion Lotus Tucson Utah Vintage Yukon	40 Elegance Princess Santiago Sensation Sunset Trina	50 Bull Cassiope Dublin	60 Caress	A	B COM	C
002 CAUSEUSE	66X41X34	4275	4525	4815	5075	5325	5590	2625	2825	3015
005 CHAISE LONGUE BRAS DROIT	42X70X34	3665	3850	4050	4265	4465	4640	2525	2700	2840
006 POUF	35X24X17	1325	1390	1450	1540	1600	1650	965	990	1015
011 CHAISE LONGUE BRAS GAUCHE	42X70X34	3665	3850	4050	4265	4465	4640	2525	2700	2840
017 FAUTEUIL DOUBLE	49X41X34	3315	3525	3765	3965	4190	4365	2240	2375	2490
021 SOFA APPARTEMENT SANS BRAS	70X41X34	4090	4365	4675	4975	5275	5565	3015	3265	3500
051 FAUTEUIL SANS BRAS	35X41X34	2175	2365	2525	2725	2915	3065	1990	2090	2215
055 COIN CARRE	45X45X34	2390	2500	2675	2790	2925	3040	1990	2090	2215
056 FAUTEUIL BRAS DROIT	42X41X34	2740	2950	3175	3390	3590	3815	2090	2215	2340
057 FAUTEUIL BRAS GAUCHE	42X41X34	2740	2950	3175	3390	3590	3815	2090	2215	2340
088 FAUTEUIL SANS BRAS ALLONGE GAUCHE	56X41X34	2840	3025	3250	3440	3640	3825	2125	2240	2365
089 FAUTEUIL SANS BRAS ALLONGE DROIT	56X41X34	2840	3025	3250	3440	3640	3825	2125	2240	2365
095 SOFA APPARTEMENT	84x41x34	5190	5475	5790	6090	6375	6675	3350	3590	3840
096 SOFA APPARTEMENT BRAS GAUCHE	77x41x34	4625	4915	5215	5515	5815	6100	3200	3425	3650
097 SOFA APPARTEMENT BRAS DROIT	77x41x34	4625	4915	5215	5515	5815	6100	3200	3425	3650
<b>CONFIGURATIONS</b>										
A CONF. A (96-55-56)	122X87X34	9755	10365	11065	11695	12330	12955	7280	7730	8205
B CONF. B (88-55-89)	101X101X34	8070	8550	9175	9670	10205	10690	6240	6570	6945
C CONF. C (11-51-55-89)	122X101X34	11070	11740	12500	13220	13945	14570	8630	9120	9635
D CONF. D (11-97)	119X70X34	8290	8765	9265	9780	10280	10740	5725	6125	6490

# WINSLOW



Hauteur complète 34" | Hauteur de siège 18" | Hauteur devant bras 22½" | Profondeur d'assise 24"  
 Total Height 34" | Seat Height 18" | Arm Height 22½" | Seat Depth 24"

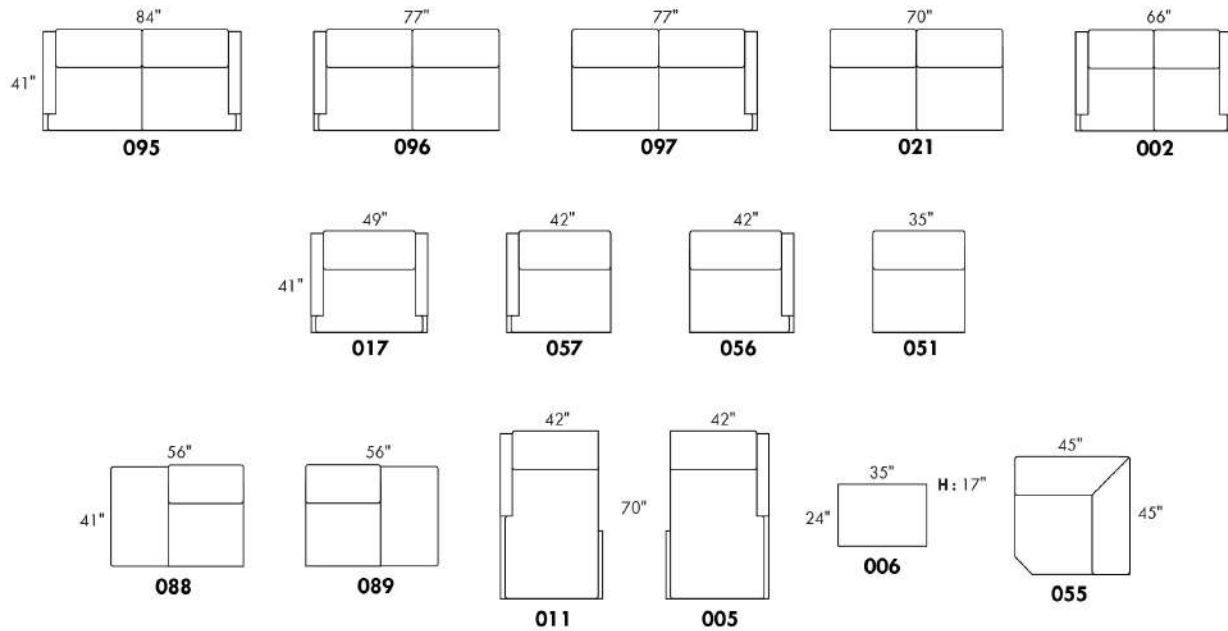

## CONFIGURATIONS

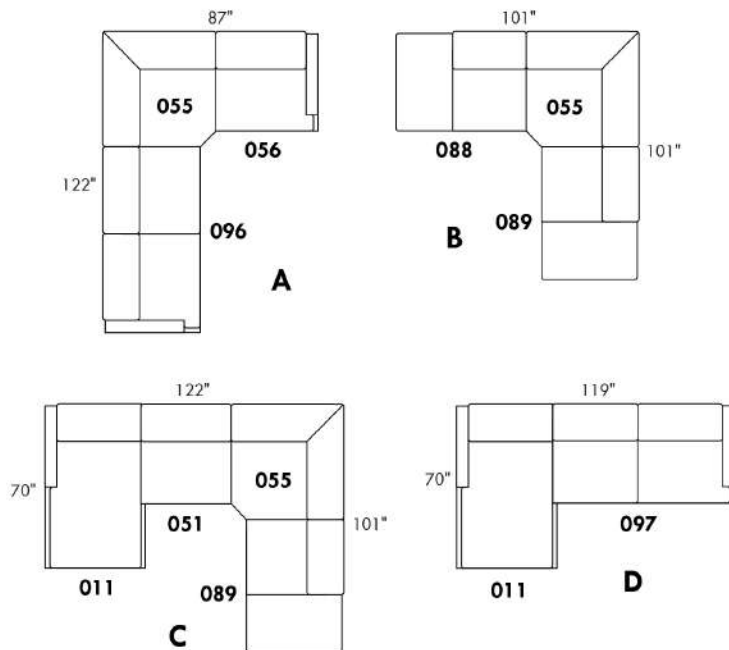

www.jaymar.ca

Toutes les dimensions indiquées sont au pouce près. Nos produits sont fabriqués à la main et des variations mineures peuvent survenir.  
 All dimensions indicated are to the nearest inch. Our product is hand-made and minor variations can occur.

#### 00351

CE MODÈLE EST "D-BOX PRÊT". Actuateurs ne sont pas inclus. Installation des actuateurs: Surcharge de \$125 par mcx.

Le 351 est disponible en COMBO localisé sur le centre du siège, le centre du dossier et dessus du bras.

OPTIONS - Spécifiez sur votre commande:

Mécanisme motorisé inclinable avec bouton tactile ajoutez \$315/méc. | Pour le motorisé sans fil (avec batterie), ajoutez \$625/méc.

Porte-gobelet en métal: \$65 ch. Spécifiez couleur Acier brossé, Noir ou Or antique.

Porte-gobelet DEL (en plastique noir) avec contrôle du mécanisme inclinable et éclairage DEL à la base du fauteuil \$125 ch.

Accessoires: Ancrage sur dessus du bras \$90 ch | Tablette pivotante & porte verre à vin \$50 ch, Porte tablette \$100 ch. & Lampe DEL \$125 ch.

Description	L x P x H	Cuir						Tissu		
		10 Pony	20 Hugo Madras Softy	30 Empire Fantasy Illusion Lotus Tucson Utah Vintage Yukon	40 Elegance Princess Santiago Sensation Sunset Trina	50 Bull Cassiope Dublin	60 Caress	A	B COM	C
032 CAUSEUSE INCLINABLE	58X40X43	5850	6100	6365	6615	6815	7075	4215	4350	4525
044 FAUTEUIL INCLINABLE	36X40X43	3790	3950	4140	4290	4465	4615	2850	2950	3040

# 351

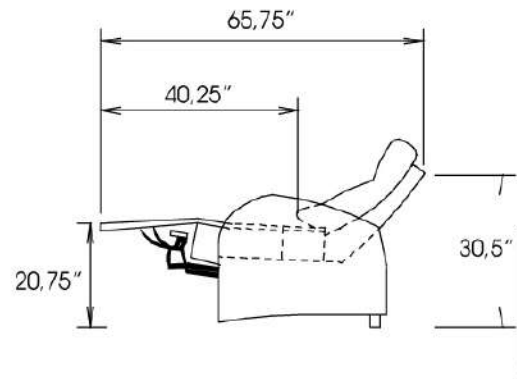
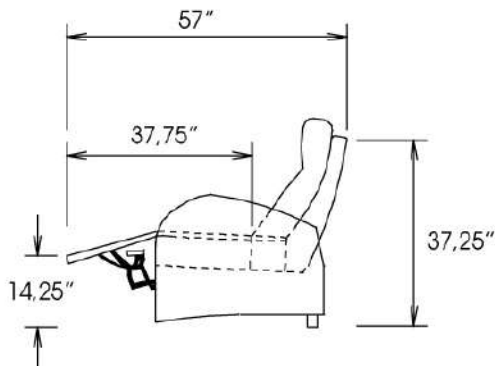
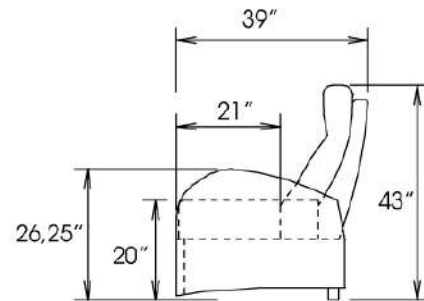
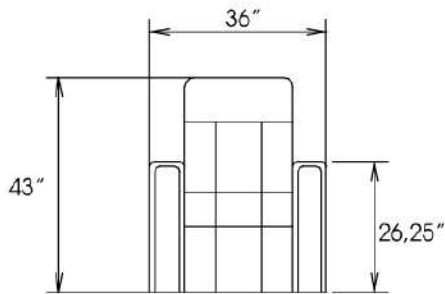
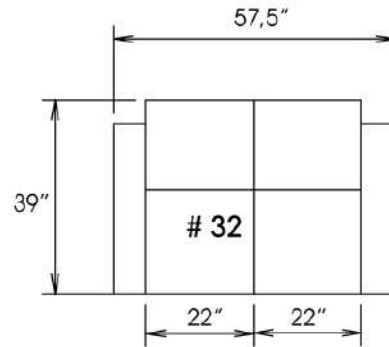
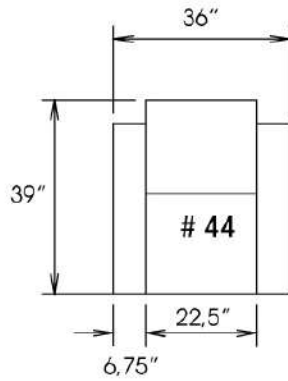

Toutes les dimensions indiquées sont au pouce près. Nos produits sont fabriqués à la main et des variations mineures peuvent survenir.  
 All dimensions indicated are to the nearest inch. Our product is hand-made and minor variations can occur.

12011-09

### Liste de prix CDN

#### 00352

CE MODÈLE EST "D-BOX PRÊT". Actuateurs ne sont pas inclus. Installation des actuateurs: Surcharge de \$125 par mcx.

COMBO: PRIX: Voir charte pour COMBO dans livret "Connaissance des produits".

Option A: Bras seulement: Recouvrement #1. Toutes les autres parties recouvrement #2

Option B: Bras et appuis-tête: Recouvrement #1. Toutes les autres parties recouvrement #2

Option C: Appuis-tête seulement: Recouvrement #1. Si seulement le recouvrement de l'appui-tête est en cuir, ajouter \$90 du prix tissu par siège.  
Toutes les autres parties recouvrement #2.

OPTIONS - Spécifiez sur votre commande:

Mécanisme motorisé inclinable avec bouton tactile ajoutez \$315/ méc. | Pour le mécanisme sans fil (avec batterie), ajoutez \$250/méc.

Porte-gobelet: en métal: \$65/ch. Spécifiez couleur: Acier brossé, Noir ou Or antique.

Porte-gobelet DEL (en plastique noir) avec contrôle du mécanisme inclinable et éclairage DEL à la base du fauteuil \$125 ch.

Accessoires: Ancrage sur dessus du bras \$90 ch | Tablette pivotante & porte verre à vin \$50 ch, Porte tablette \$100 ch. & Lampe DEL \$125 ch.

Description	L x P x H	Cuir						Tissu		
		10 Pony	20 Hugo Madras Softy	30 Empire Fantasy Illusion Lotus Tucson Utah Vintage Yukon	40 Elegance Princess Santiago Sensation Sunset Trina	50 Bull Cassiope Dublin	60 Caress	A	B COM	C
032 CAUSEUSE INCLINABLE	58X39X42	5850	6100	6365	6615	6815	7075	4215	4350	4525
044 FAUTEUIL INCLINABLE	36X39X42	3790	3950	4140	4290	4465	4615	2850	2950	3040



# 352

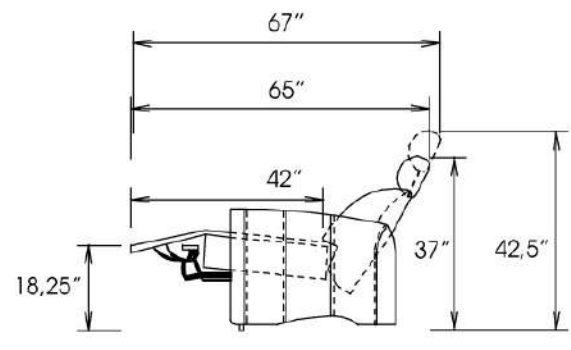
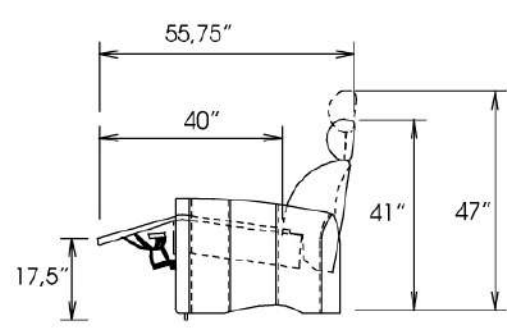
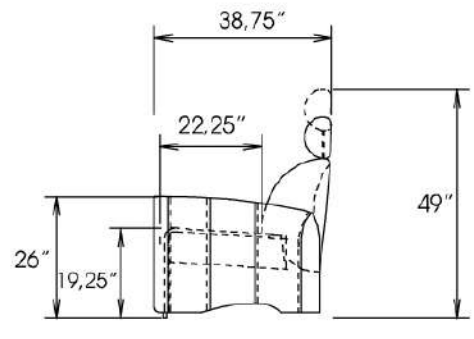
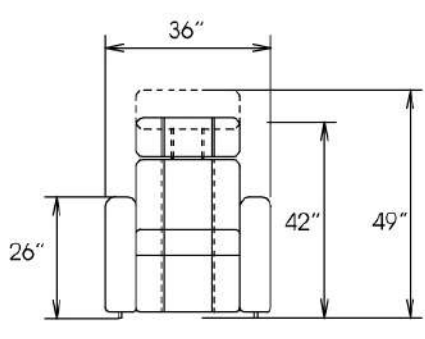
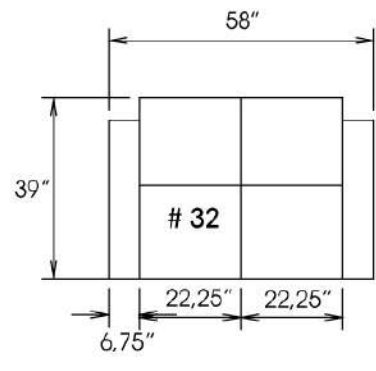
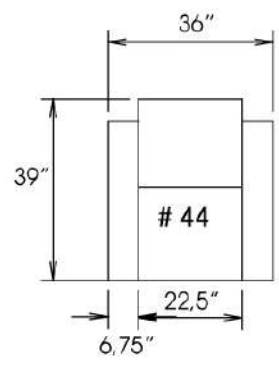

Toutes les dimensions indiquées sont au pouce près. Nos produits sont fabriqués à la main et des variations mineures peuvent survenir.  
 All dimensions indicated are to the nearest inch. Our product is hand-made and minor variations can occur.

102011-09

#### 00359

CE MODÈLE S'APPARENTE AU MODÈLE 351 SAUF N'EST PAS DISPONIBLE AVEC ACTUATEURS D-BOX .

COMBO: localisé sur le centre du siège, le centre du dossier & dessus du bras. PRIX: Voir charte COMBO dans "Connaissance des produits".

REMARQUE: En cuir et en tissu, les côtés sans bras, bras à angle, bras élargi & console ne sont pas complètement recouvert de cuir/tissu.

OPTIONS - Spécifiez sur votre commande + DESSIN de votre config:

Mécanisme motorisé inclinable avec bouton tactile ajoutez \$315/méc. | Pour le mécanisme inclinable motorisé sans fil (avec batterie) ajoutez \$625/méc.

Porte-gobelet en métal: \$65 ch. Spécifiez couleur Acier brossé, Noir ou Or antique.

Porte-gobelet DEL (en plastique noir) avec contrôle du mécanisme inclinable et éclairage DEL à la base du fauteuil \$125 ch.

Accessoires: Ancrage sur dessus du bras \$90 ch | Tablette pivotante & porte verre à vin \$50 ch, Porte tablette \$100 ch. & Lampe DEL \$125 ch.

Console à Rangement: Le couvert coulissant est disponible en noir ou argent, spécifiez couleur. Accessoires inclus: Borne d'alimentation avec 2 prises et 2 ports USB & lumière.

Description	L x P x H	Cuir						Tissu		
		10 Pony	20 Hugo Madras Softy	30 Empire Fantasy Illusion Lotus Tucson Utah Vintage Yukon	40 Elegance Princess Santiago Sensation Sunset Trina	50 Bull Cassiope Dublin	60 Caress	A	B COM	C
041 FAUTEUIL INCLINABLE BRAS-G	29X40X43	3025	3200	3375	3525	3700	3850	2375	2465	2565
042 FAUTEUIL INCLINABLE BRAS-D	29X40X43	3025	3200	3375	3525	3700	3850	2375	2465	2565
044 FAUTEUIL INCLINABLE	36X40X43	3390	3540	3725	3875	4025	4215	2565	2675	2750
065 FAUT. INCLINABLE BRAS-G / CONSOLE-D	44X40X43	4275	4450	4615	4790	4925	5115	3390	3475	3575
066 FAUT. INCLINABLE 1 CONSOLE DROITE	38X40X43	3925	4075	4265	4425	4575	4765	3115	3225	3300
071 FAUTEUIL INCLINABLE SANS BRAS	22X40X43	2690	2840	3015	3175	3325	3500	2125	2225	2340
074 FAUT. INCLINABLE 1 CONSOLE GAUCHE	38X40X43	3925	4075	4265	4425	4575	4765	3115	3225	3300
087 FAUT. INCLINABLE 1 BRAS ANGLE GAUCHE	37X40X43	3315	3475	3665	3825	3975	4150	2400	2490	2600
091 FAUT. INCL. 1 BRAS-G/1 BRAS ANGLE-D	44X40X43	3715	3865	4025	4215	4350	4525	2690	2775	2865
092 FAUT. INCLINABLE 1 BRAS ANGLE DROIT	37X40X43	3315	3475	3665	3825	3975	4150	2400	2490	2600
260 FAUT. INCL. BRAS-G / BRAS ELARGI-D	41X40X43	3715	3865	4025	4215	4350	4525	2690	2775	2865
261 FAUT. INCL. 1 BRAS ELARGI DROIT	34X40X43	3315	3475	3665	3825	3975	4150	2400	2490	2600
262 FAUT. INCL. 1 BRAS ELARGI GAUCHE	34X40X43	3315	3475	3665	3825	3975	4150	2400	2490	2600
<b>CONFIGURATIONS</b>										
A CONF. A (44)	36X40X43	3390	3540	3725	3875	4025	4215	2565	2675	2750
B CONF. B (41-42)	58X40X43	6050	6400	6750	7050	7400	7700	4750	4930	5130
C CONF. C (44-42)	65X40X43	6415	6740	7100	7400	7725	8065	4940	5140	5315
D CONF. D (91-42)	73X44X43	6740	7065	7400	7740	8050	8375	5065	5240	5430
E CONF. E (44-42-42)	94X40X43	9440	9940	10475	10925	11425	11915	7315	7605	7880
F CONF. F (91-92-42)	109X48X43	10055	10540	11065	11565	12025	12525	7465	7730	8030
G CONF. G (44-42-42-42)	123X40X43	12465	13140	13850	14450	15125	15765	9690	10070	10445
H CONF. H (44-92-42-42)	131X47X43	12755	13415	14140	14750	15400	16065	9715	10095	10480

## Liste de prix CDN

00359

Description	L x P x H	Cuir						Tissu		
		10 Pony	20 Hugo Madras Softy	30 Empire Fantasy Illusion Lotus Tucson Utah Vintage Yukon	40 Elegance Princess Santiago Sensation Sunset Trina	50 Bull Cassiope Dublin	60 Caress	A	B COM	C
I CONF. I (41-41-42-42)	116X40X43	12100	12800	13500	14100	14800	15400	9500	9860	10260
J CONF. J (41-87-92-42)	132X48X43	12680	13350	14080	14700	15350	16000	9550	9910	10330
K CONF. K (65-42)	73X40X43	7300	7650	7990	8315	8625	8965	5765	5940	6140
L CONF. L (91-66-92-42)	148X49X43	13980	14615	15330	15990	16600	17290	10580	10955	11330
M CONF. M (260-42)	70X40X43	6740	7065	7400	7740	8050	8375	5065	5240	5430

# 359

Aussi disponible avec actuateurs D-Box - voir modèle 351  
Available with D-Box actuators - see model 351

home  
theatre series

Hauteur avant bras : 26"

Hauteur siège : 19"

Profondeur d'assise : 21"

Arm Height : 26"

Seat Height : 19"

Seat Depth : 21"

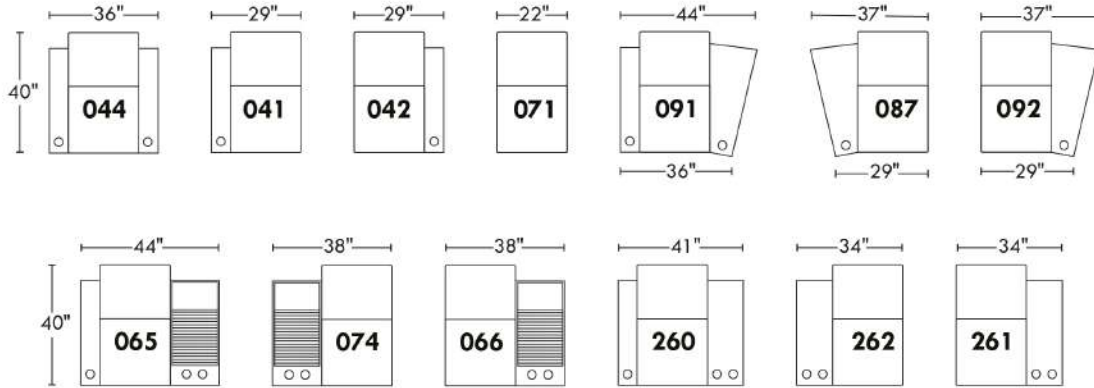
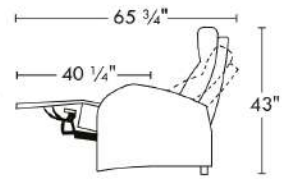

## Configurations

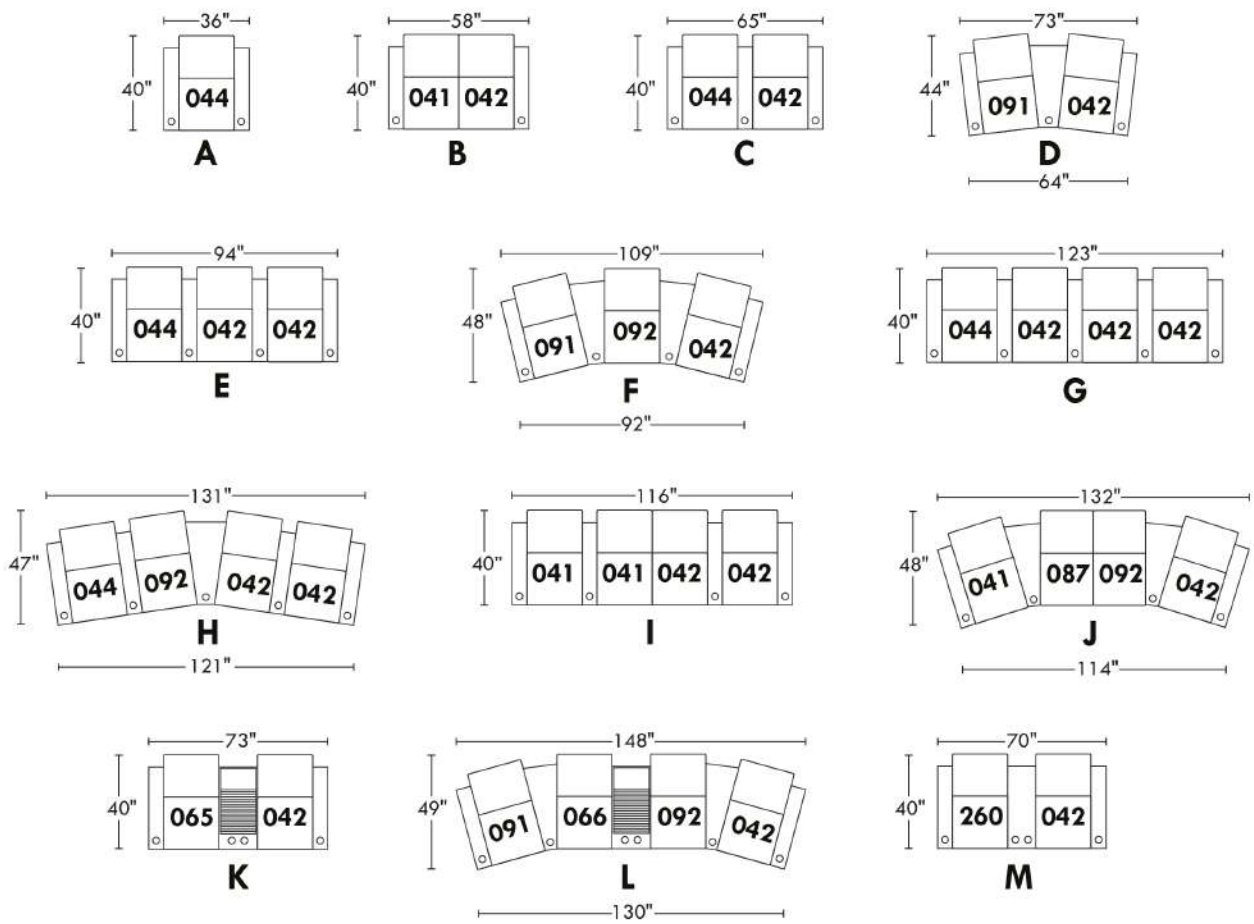

## 00360

CE MODÈLE S'APPARENTE AU MODÈLE 352 SAUF N'EST PAS DISPONIBLE AVEC ACTUATEURS D-BOX .

COMBO: localisé sur le centre du siège, le centre du dossier & dessus du bras. PRIX: Voir charte COMBO dans "Connaissance des produits".

NB: En cuir et en tissu, les côtés sans bras, bras à angle, bras élargi et console ne sont pas complètement recouvert de cuir/tissu.

OPTIONS - Spécifiez sur votre commande + DESSIN de votre config:

Mécanisme motorisé inclinable avec bouton tactile ajoutez \$315/méc. | Pour le mécanisme inclinable motorisé sans fil (avec batterie) ajoutez \$625/méc.

Porte-gobelet en métal: \$65 ch. Spécifiez couleur Acier brossé, Noir ou Or antique.

Porte-gobelet DEL (en plastique noir) avec contrôle du mécanisme inclinable et éclairage DEL à la base du fauteuil \$125 ch.

Accessoires: Ancrage sur dessus du bras \$90 ch | Tablette pivotante & porte verre à vin \$50 ch, Porte tablette \$100 ch. & Lampe DEL \$125 ch.

Console à Rangement: Le couvert coulissant est disponible en noir ou argent, spécifiez couleur. Accessoires inclus: Borne d'alimentation avec 2 prises et 2 ports USB & lumière.

Description	L x P x H	Cuir						Tissu		
		10 Pony	20 Hugo Madras Softy	30 Empire Fantasy Illusion Lotus Tucson Utah Vintage Yukon	40 Elegance Princess Santiago Sensation Sunset Trina	50 Bull Cassiope Dublin	60 Caress	A	B COM	C
041 FAUTEUIL INCLINABLE BRAS-G	29X40X42	3025	3200	3375	3525	3700	3850	2375	2465	2565
042 FAUTEUIL INCLINABLE BRAS-D	29X40X42	3025	3200	3375	3525	3700	3850	2375	2465	2565
044 FAUTEUIL INCLINABLE	36X40X42	3390	3540	3725	3875	4025	4215	2565	2675	2750
065 FAUT. INCLINABLE BRAS-G / CONSOLE-D	44X40X42	4275	4450	4615	4790	4925	5115	3390	3475	3575
066 FAUT. INCLINABLE 1 CONSOLE DROITE	38X40X42	3925	4075	4265	4425	4575	4765	3115	3225	3300
071 FAUTEUIL INCLINABLE SANS BRAS	22X40X42	2690	2840	3015	3175	3325	3500	2125	2225	2340
074 FAUT. INCLINABLE 1 CONSOLE GAUCHE	38X40X42	3925	4075	4265	4425	4575	4765	3115	3225	3300
087 FAUT. INCLINABLE 1 BRAS ANGLE GAUCHE	37X40X42	3315	3475	3665	3825	3975	4150	2400	2490	2600
091 FAUT. INCL. 1 BRAS-G/1 BRAS ANGLE-D	44X40X42	3715	3865	4025	4215	4350	4525	2690	2775	2865
092 FAUT. INCLINABLE 1 BRAS ANGLE DROIT	37X40X42	3315	3475	3665	3825	3975	4150	2400	2490	2600
260 FAUT. INCL. BRAS-G / BRAS ELARGI-D	41X40X42	3715	3865	4025	4215	4350	4525	2690	2775	2865
261 FAUT. INCL. 1 BRAS ELARGI DROIT	34X40X42	3315	3475	3665	3825	3975	4150	2400	2490	2600
262 FAUT. INCL. 1 BRAS ELARGI GAUCHE	34X40X42	3315	3475	3665	3825	3975	4150	2400	2490	2600
<b>CONFIGURATIONS</b>										
A CONF. A (44)	36X40X42	3390	3540	3725	3875	4025	4215	2565	2675	2750
B CONF. B (41-42)	58X40X42	6050	6400	6750	7050	7400	7700	4750	4930	5130
C CONF. C (44-42)	65X40X42	6415	6740	7100	7400	7725	8065	4940	5140	5315
D CONF. D (91-42)	73X44X42	6740	7065	7400	7740	8050	8375	5065	5240	5430
E CONF. E (44-42-42)	94X40X42	9440	9940	10475	10925	11425	11915	7315	7605	7880
F CONF. F (91-92-42)	109X48X42	10055	10540	11065	11565	12025	12525	7465	7730	8030
G CONF. G (44-42-42-42)	123X40X42	12465	13140	13850	14450	15125	15765	9690	10070	10445
H CONF. H (44-92-42-42)	131X47X42	12755	13415	14140	14750	15400	16065	9715	10095	10480

## Liste de prix CDN

00360

Description	L x P x H	Cuir						Tissu		
		10 Pony	20 Hugo Madras Softy	30 Empire Fantasy Illusion Lotus Tucson Utah Vintage Yukon	40 Elegance Princess Santiago Sensation Sunset Trina	50 Bull Cassiope Dublin	60 Caress	A	B COM	C
I CONF. I (41-41-42-42)	116X40X42	12100	12800	13500	14100	14800	15400	9500	9860	10260
J CONF. J (41-87-92-42)	132X48X42	12680	13350	14080	14700	15350	16000	9550	9910	10330
K CONF. K (65-42)	73X40X42	7300	7650	7990	8315	8625	8965	5765	5940	6140
L CONF. L (91-66-92-42)	148X49X42	13980	14615	15330	15990	16600	17290	10580	10955	11330
M CONF. M (260-042)	70X40X42	6740	7065	7400	7740	8050	8375	5065	5240	5430

# 360

Aussi disponible avec actuateurs D-Box - voir modèle 352  
Available with D-Box actuators - see model 352

home  
theatreseries

Hauteur avant bras : 26"  
Hauteur siège : 19"  
Profondeur d'assise : 22"  
Arm Height : 26"  
Seat Height : 19"  
Seat Depth : 22"

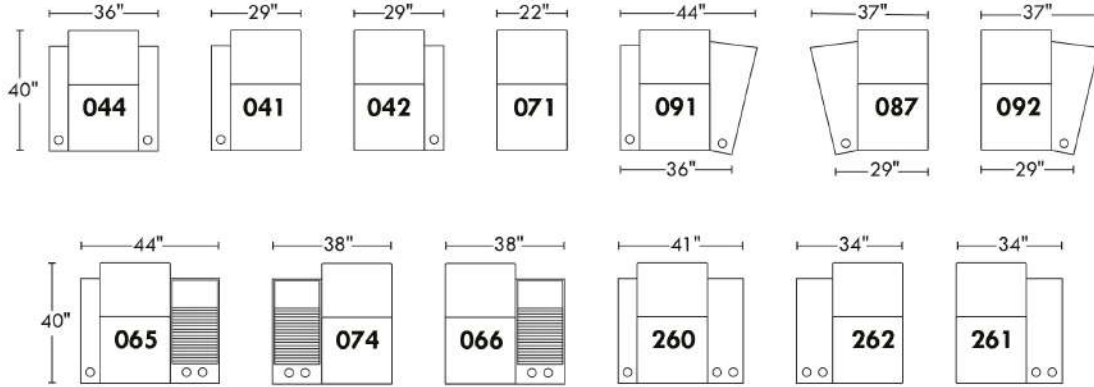
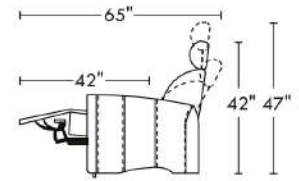

## Configurations

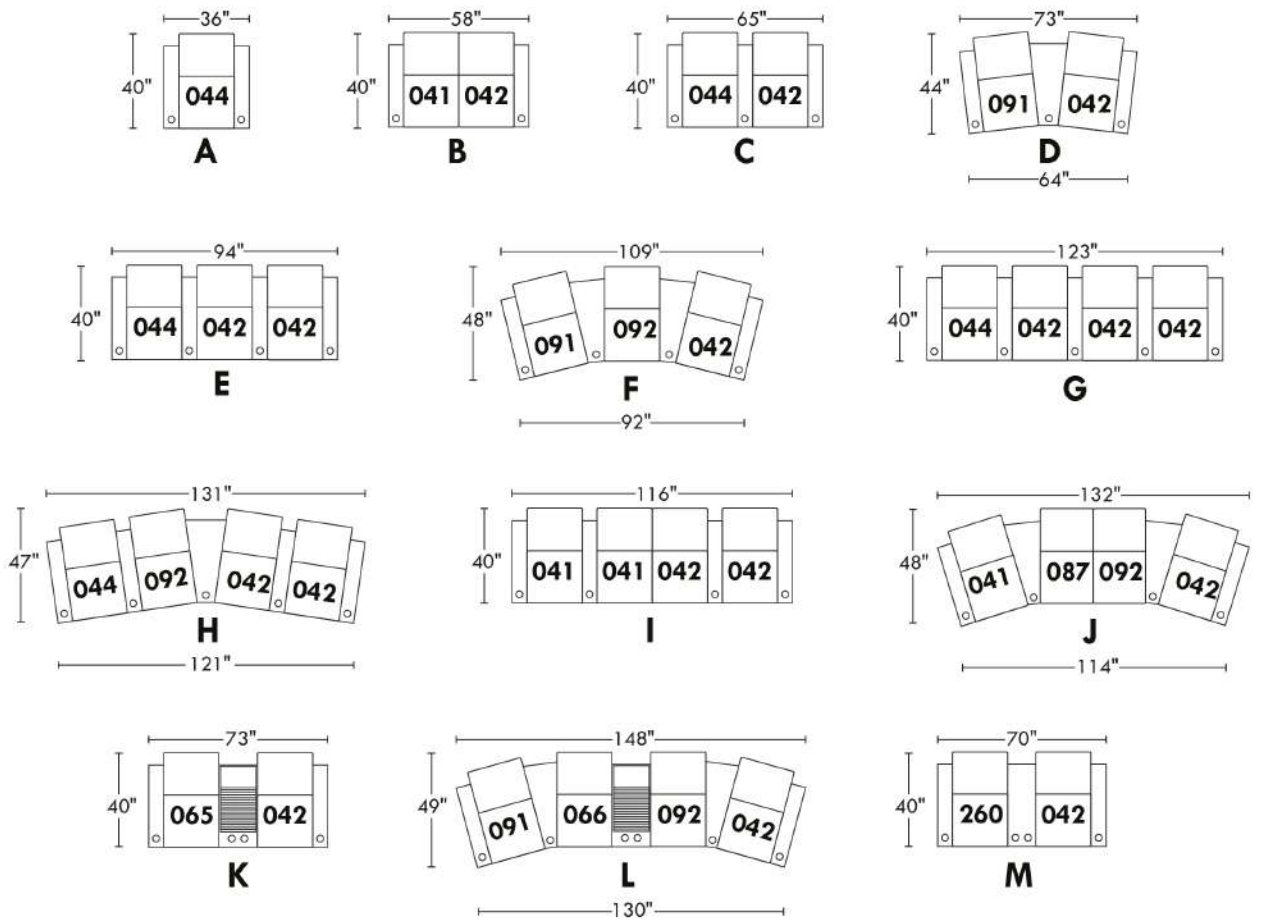

#### 40111

TISSU UNI RECOMMANDÉ POUR CE MODÈLE.

REMARQUE: En cuir et en tissu, les côtés sans bras, bras à angle et console ne sont pas complètement recouvert de cuir/tissu.

OPTIONS - Spécifiez sur votre commande + DESSIN de votre config:

Mécanisme motorisé inclinable avec bouton tactile ajoutez \$315/méc. | Pour le motorisé sans fil (avec batterie), ajoutez \$625/méc.

Porte-gobelet en métal inclus: 2x pour types 044, 265, 091 & 1x pour types 041, 042, 266, 274, 092, 087. Spécifiez couleur: Acier brossé, Noir ou Or antique.

Porte-gobelet DEL (en plastique noir) avec contrôle du mécanisme inclinable et éclairage DEL à la base du fauteuil ajoutez 125\$ ch.

Pattes: LG8 en bois (spécifiez couleur) ou LG64 métal.

Clous décoratifs: Sur devant bras: ajoutez \$75/bras. Spécifiez couleur & dimension: Clous 5/8" (#54) Antique Gold (seul. 1 couleur) ou clous 1/2" ou 7/8" couleurs: Brass-Silver-Pewter ou Copper.

Accessoires: Ancrage sur dessus du bras \$90 ch | Tablette pivotante & porte verre à vin \$50 ch, Porte tablette \$100 ch. & Lampe DEL \$125 ch.

Description	L x P x H	Cuir						Tissu		
		10 Pony	20 Hugo Madras Softy	30 Empire Fantasy Illusion Lotus Tucson Utah Vintage Yukon	40 Elegance Princess Santiago Sensation Sunset Trina	50 Bull Cassiope Dublin	60 Caress	A	B COM	C
041 FAUTEUIL INCLINABLE BRAS-G	34X39X42	3275	3440	3600	3775	3940	4090	2515	2625	2725
042 FAUTEUIL INCLINABLE BRAS-D	34X39X42	3275	3440	3600	3775	3940	4090	2515	2625	2725
044 FAUTEUIL INCLINABLE	44X39X42	3500	3675	3865	4025	4240	4375	2725	2825	2925
071 FAUTEUIL INCLINABLE SANS BRAS	24X39X42	3050	3240	3400	3565	3725	3875	2340	2415	2500
087 FAUT. INCLINABLE 1 BRAS ANGLE GAUCHE	42/33X39X42	3390	3540	3725	3875	4025	4215	2590	2690	2775
091 FAUT. INCL. 1 BRAS-G/1 BRAS ANGLE-D	52/43X39X42	3600	3775	3950	4125	4275	4450	2775	2865	2965
092 FAUT. INCLINABLE 1 BRAS ANGLE DROIT	42/33X39X42	3390	3540	3725	3875	4025	4215	2590	2690	2775
265 FAUT. INCL. BRAS-G/BRAS UNIVERSEL-D	43X39X42	3500	3675	3865	4025	4240	4375	2725	2825	2925
266 FAUT. INCL. 1 BRAS UNIVERSEL DROIT	33X39X42	3275	3440	3600	3775	3940	4090	2515	2625	2725
274 FAUT. INCL. 1 BRAS UNIVERSEL GAUCHE	33X39X42	3275	3440	3600	3775	3940	4090	2515	2625	2725
<b>CONFIGURATIONS</b>										
A CONF. (44)	44X39X42	3500	3675	3865	4025	4240	4375	2725	2825	2925
B CONF. (41-42)	68X39X42	6550	6880	7200	7550	7880	8180	5030	5250	5450
C CONF. (265-42)	77X39X42	6775	7115	7465	7800	8180	8465	5240	5450	5650
D CONF. (91-42)	86/77X43X42	6875	7215	7550	7900	8215	8540	5290	5490	5690
E CONF. (265-266-42)	110X39X42	10050	10555	11065	11575	12120	12555	7755	8075	8375
F CONF. (91-92-42)	126/108X48X42	10265	10755	11275	11775	12240	12755	7880	8180	8465
G CONF. (265-266-266-42)	143X39X42	13325	13995	14665	15350	16060	16645	10270	10700	11100
H CONF. (265-92-266-42)	151/142X47X42	13440	14095	14790	15450	16145	16770	10345	10765	11150
I CONF. (41-274-266-42)	134X39X42	13100	13760	14400	15100	15760	16360	10060	10500	10900
J CONF. (41-87-92-42)	150/132X48X42	13330	13960	14650	15300	15930	16610	10210	10630	11000



# 40111

home  
theatre series

Hauteur avant bras : 25"  
Hauteur siège : 19"  
Profondeur d'assise : 22"

Arm Height : 25"  
Seat Height : 19"  
Seat Depth : 22"

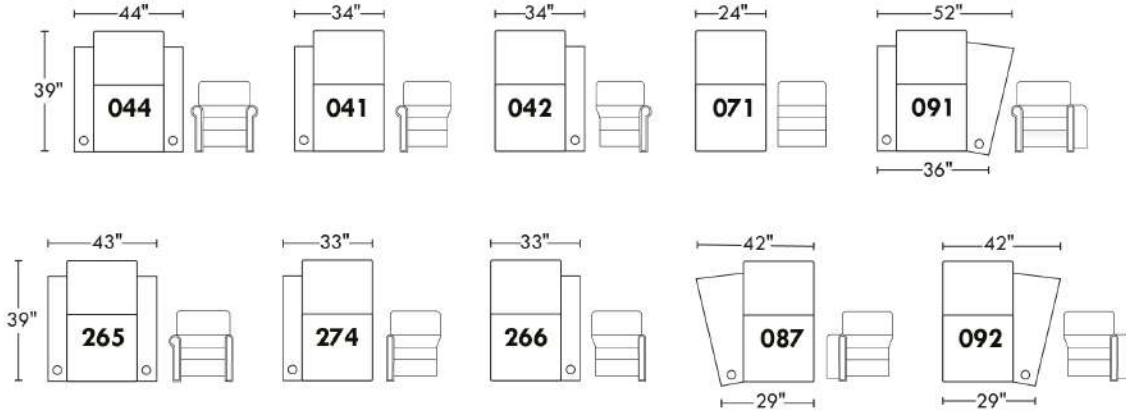
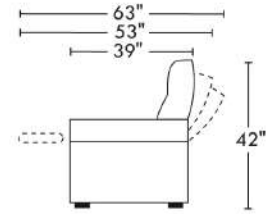
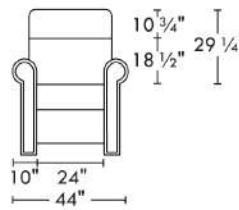

## Configurations

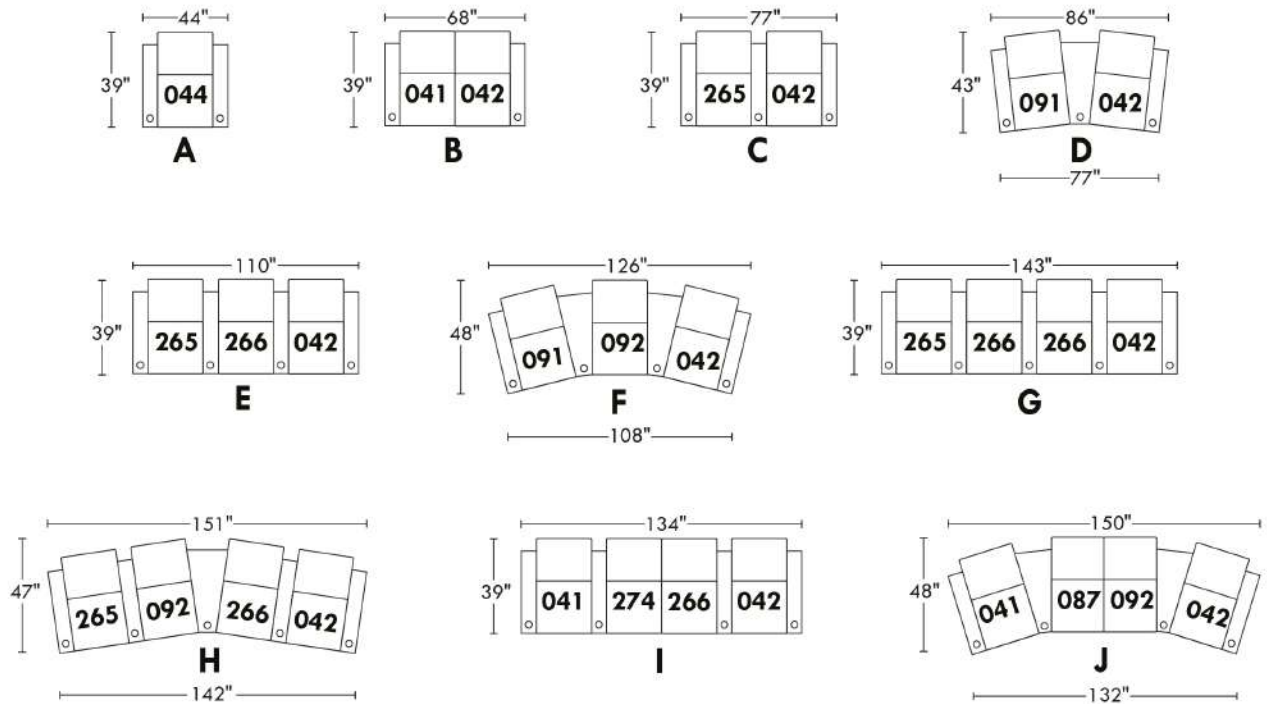

### Liste de prix CDN

#### 42444

TISSU UNI RECOMMANDÉ POUR CE MODÈLE.

REMARQUE: En cuir et en tissu, les côtés sans bras, bras à angle et console ne sont pas complètement recouvert de cuir/tissu.

OPTIONS - Spécifiez sur votre commande + DESSIN de votre config.:

Inclinable manual N/D - Vous devez ajouter l'option motorisé.

Mécanisme motorisé inclinable avec bouton tactile ajoutez \$315/méc. | Pour le mécanisme inclinable motorisé sans fil (avec batterie) ajoutez \$625/méc.

Patte: LG8 en bois (spécifiez couleur) ou LG64 métal.

Porte-gobelet en métal inclus: 2x pour types 044, 091 et 1x pour types 041, 042, 092, 087. Spécifiez couleur: Acier brossé, Noir ou Or antique.

Porte-gobelet DEL (en plastique noir) avec contrôle du mécanisme inclinable et éclairage DEL à la base du fauteuil \$125 ch.

Accessoires: Ancrage sur dessus du bras \$90 ch | Tablette pivotante & porte verre à vin \$50 ch, Porte tablette \$100 & Lampe DEL \$125.

Description	L x P x H	Cuir						Tissu		
		10 Pony	20 Hugo Madras Softy	30 Empire Fantasy Illusion Lotus Tucson Utah Vintage Yukon	40 Elegance Princess Santiago Sensation Sunset Trina	50 Bull Cassiope Dublin	60 Caress	A	B COM	C
041 FAUTEUIL INCLINABLE BRAS-G	30.5X39X41	3275	3440	3600	3775	3940	4090	2515	2625	2725
042 FAUTEUIL INCLINABLE BRAS-D	30.5X39X41	3275	3440	3600	3775	3940	4090	2515	2625	2725
044 FAUTEUIL INCLINABLE	37X39X41	3500	3675	3865	4025	4240	4375	2725	2825	2925
071 FAUTEUIL INCLINABLE SANS BRAS	24X39X41	3050	3240	3400	3565	3725	3875	2340	2415	2500
087 FAUT. INCLINABLE 1 BRAS ANGLE GAUCHE	37/30.5X39X41	3390	3540	3725	3875	4025	4215	2590	2690	2775
091 FAUT. INCL. 1 BRAS-G/1 BRAS ANGLE-D	43.5/37X39X41	3600	3775	3950	4125	4275	4450	2775	2865	2965
092 FAUT. INCLINABLE 1 BRAS ANGLE DROIT	37/30.5X39X41	3390	3540	3725	3875	4025	4215	2590	2690	2775
<b>CONFIGURATIONS</b>										
A CONF. (44)	37X39X41	3500	3675	3865	4025	4240	4375	2725	2825	2925
B CONF. (41-42)	61X39X41	6550	6880	7200	7550	7880	8180	5030	5250	5450
C CONF. (44-42)	68X39X41	6775	7115	7465	7800	8180	8465	5240	5450	5650
D CONF. (91-42)	74/67X42X41	6875	7215	7550	7900	8215	8540	5290	5490	5690
E CONF. (44-42-42)	98X39X41	10050	10555	11065	11575	12120	12555	7755	8075	8375
F CONF. (91-92-42)	110/97X45X41	10265	10755	11275	11775	12240	12755	7880	8180	8465
G CONF. (44-42-42-42)	1295X39X41	13325	13995	14665	15350	16060	16645	10270	10700	11100
H CONF. (44-92-42-42)	135/128X45X41	13440	14095	14790	15450	16145	16770	10345	10765	11150
I CONF. (41-41-42-42)	122X39X41	13100	13760	14400	15100	15760	16360	10060	10500	10900
J CONF. (41-87-92-42)	134/121X45X41	13330	13960	14650	15300	15930	16610	10210	10630	11000
K CONF. (41-71-42)	85X39X41	9600	10120	10600	11115	11605	12055	7370	7665	7950

# 42444

home  
theatre series

Hauteur avant bras : 24"  
 Hauteur siège : 18"  
 Profondeur d'assise : 22 1/2"  
 Arm Height : 24"  
 Seat Height : 18"  
 Seat Depth : 22 1/2"

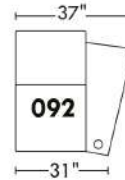
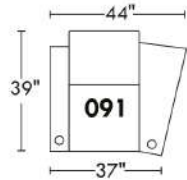
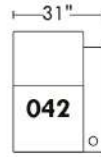
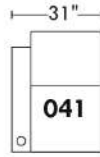
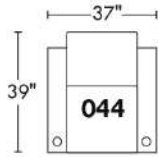
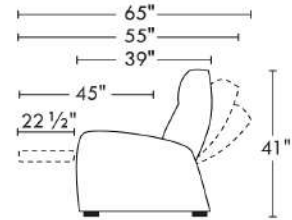
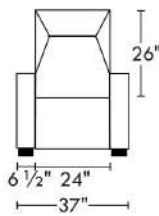

## Configurations

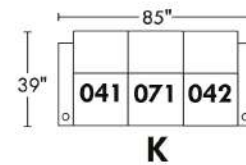
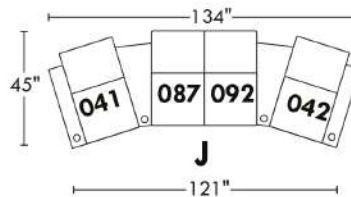
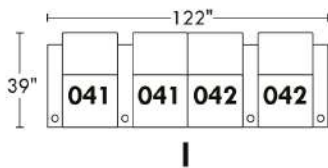
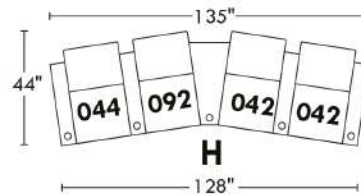
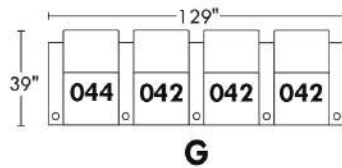
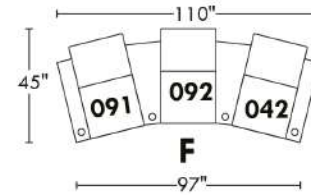
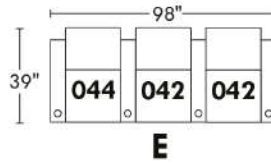
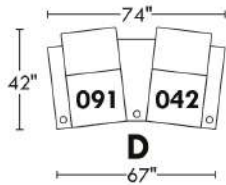
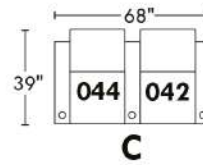
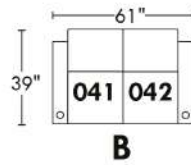
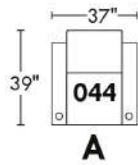

## 57000 HOME THEATRE/CINEMAISON

TISSU UNI RECOMMANDÉ.

Options COMBO: Prix voir charte COMBO dans livret "Connaissance des produits".

- A: Recouvrement #1: Toutes les parties. / Recouvrement #2: Bras seulement.

- B: Recouvrement #1: Toutes les parties. / Recouvrement #2: Bras & appuis-tête.

- C: Recouvrement #1: Toutes les parties. / Recouvrement #2: Appuis-tête seulement: Si seulement l'appui-tête est en cuir, ajoutez \$90/siège du prix tissu.

REMARQUE: En cuir et en tissu, les côtés sans bras, bras à angle ne sont pas complètement recouvert de cuir/tissu.

OPTIONS - Spécifiez sur votre commande + DESSIN de votre config.:

Mécanisme motorisé inclinable avec bouton tactile ajoutez \$315/méc. | Pour le motorisé sans fil (avec batterie) ajoutez \$625/méc.

Pattes: LG64 métal ou LG68 en bois (spécifiez couleur).

Porte-gobelet: en métal \$65/bras (console: \$125). Spécifiez couleur: Acier brossé, Noir ou Or antique.

Porte-gobelet DEL (en plastique noir) avec contrôle du mécanisme inclinable & éclairage DEL à la base 125\$/ch.

Accessoires: Ancrage sur dessus du bras \$90 ch | Tablette pivotante & porte verre à vin \$50 ch, Porte tablette \$100 ch. & Lampe DEL \$125 ch.

Console de Rangement: Le couvert coulissant disponible en noir ou argent, spécifiez couleur. Accessoires inclus: Borne d'alimentation avec 2 prises et 2 ports USB & lumière.

Description	L x P x H	Cuir						Tissu		
		10 Pony	20 Hugo Madras Softy	30 Empire Fantasy Illusion Lotus Tucson Utah Vintage Yukon	40 Elegance Princess Santiago Sensation Sunset Trina	50 Bull Cassiope Dublin	60 Caress	A	B COM	C
041 FAUTEUIL INCLINABLE BRAS-G	29X36X42	2950	3115	3290	3450	3600	3775	2190	2315	2390
042 FAUTEUIL INCLINABLE BRAS-D	29X36X42	2950	3115	3290	3450	3600	3775	2190	2315	2390
044 FAUTEUIL INCLINABLE	36X36X42	3265	3425	3590	3765	3925	4075	2415	2500	2615
065 FAUT. INCLINABLE BRAS-G / CONSOLE-D	44X36X42	3990	4165	4325	4500	4650	4825	3175	3275	3375
066 FAUT. INCLINABLE 1 CONSOLE DROITE	38X36X42	3675	3840	4000	4190	4325	4500	2925	3015	3115
071 FAUTEUIL INCLINABLE SANS BRAS	23X36X42	2250	2415	2600	2750	2925	3065	1875	1965	2065
074 FAUT. INCLINABLE 1 CONSOLE GAUCHE	38X36X42	3675	3840	4000	4190	4325	4500	2925	3015	3115
087 FAUT. INCLINABLE 1 BRAS ANGLE GAUCHE	37/29X36X42	3025	3200	3375	3525	3700	3850	2240	2350	2425
091 FAUT. INCL. 1 BRAS-G/1 BRAS ANGLE-D	44/36X36X42	3400	3575	3775	3950	4140	4300	2450	2525	2650
092 FAUT. INCLINABLE 1 BRAS ANGLE DROIT	37/29X36X42	3025	3200	3375	3525	3700	3850	2240	2350	2425
260 FAUT. INCL. BRAS-G / BRAS ELARGI-D	41X36X42	3400	3575	3775	3950	4140	4300	2450	2525	2650
261 FAUT. INCL. 1 BRAS ELARGI DROIT	34X36X42	3025	3200	3375	3525	3700	3850	2240	2350	2425
262 FAUT. INCL. 1 BRAS ELARGI GAUCHE	34X36X42	3025	3200	3375	3525	3700	3850	2240	2350	2425
<b>CONFIGURATIONS</b>										
A CONF. (44)	36X36X42	3265	3425	3590	3765	3925	4075	2415	2500	2615
B CONF. (41-42)	58X36X42	5900	6230	6580	6900	7200	7550	4380	4630	4780
C CONF. (44-42)	65X36X42	6215	6540	6880	7215	7525	7850	4605	4815	5005
D CONF. (91-42)	73/64X40X42	6350	6690	7065	7400	7740	8075	4640	4840	5040
E CONF. (44-42-42)	94X36X42	9165	9655	10170	10665	11125	11625	6795	7130	7395
F CONF. (91-92-42)	109/92X44X42	9375	9890	10440	10925	11440	11925	6880	7190	7465

## Liste de prix CDN

### 57000 HOME THEATRE/CINEMAISON

Description	L x P x H	Cuir						Tissu		
		10 Pony	20 Hugo Madras Softy	30 Empire Fantasy Illusion Lotus Tucson Utah Vintage Yukon	40 Elegance Princess Santiago Sensation Sunset Trina	50 Bull Cassiope Dublin	60 Caress	A	B COM	C
G CONF. (44-42-42-42)	123X36X42	12115	12770	13460	14115	14725	15400	8985	9445	9785
H CONF. (44-92-42-42)	131/122X44X42	12190	12855	13545	14190	14825	15475	9035	9480	9820
I CONF. (41-41-42-42)	116X36X42	11800	12460	13160	13800	14400	15100	8760	9260	9560
J CONF. (41-87-92-42)	131/115X44X42	11950	12630	13330	13950	14600	15250	8860	9330	9630
K CONF. (65-42)	74X36X42	6940	7280	7615	7950	8250	8600	5365	5590	5765
L CONF. (91-66-92-42)	147/130X45X42	13050	13730	14440	15115	15765	16425	9805	10205	10580
M CONF. (260-042)	70X36X42	6350	6690	7065	7400	7740	8075	4640	4840	5040

# 57000

home  
theatre series

Hauteur avant bras : 26"  
 Hauteur siège : 20"  
 Profondeur d'assise : 22"  
 Arm Height : 26"  
 Seat Height : 20"  
 Seat Depth : 22"

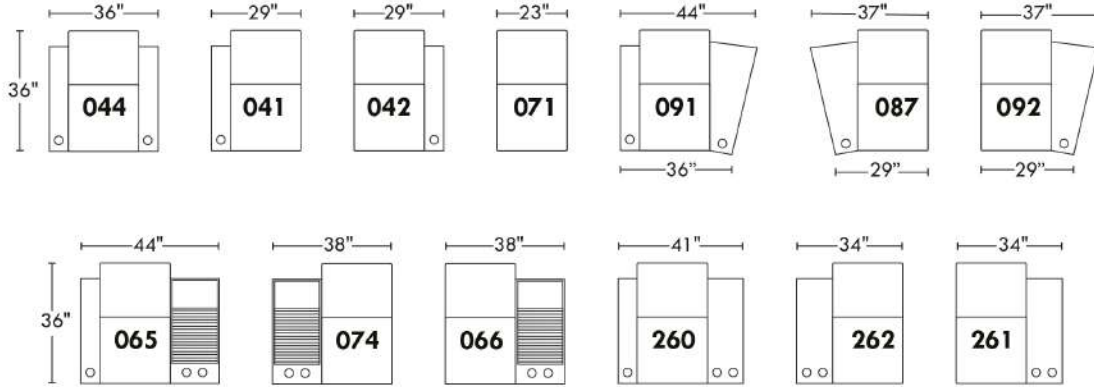
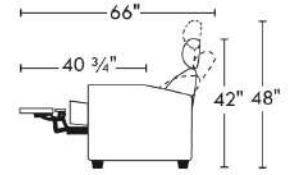

## Configurations

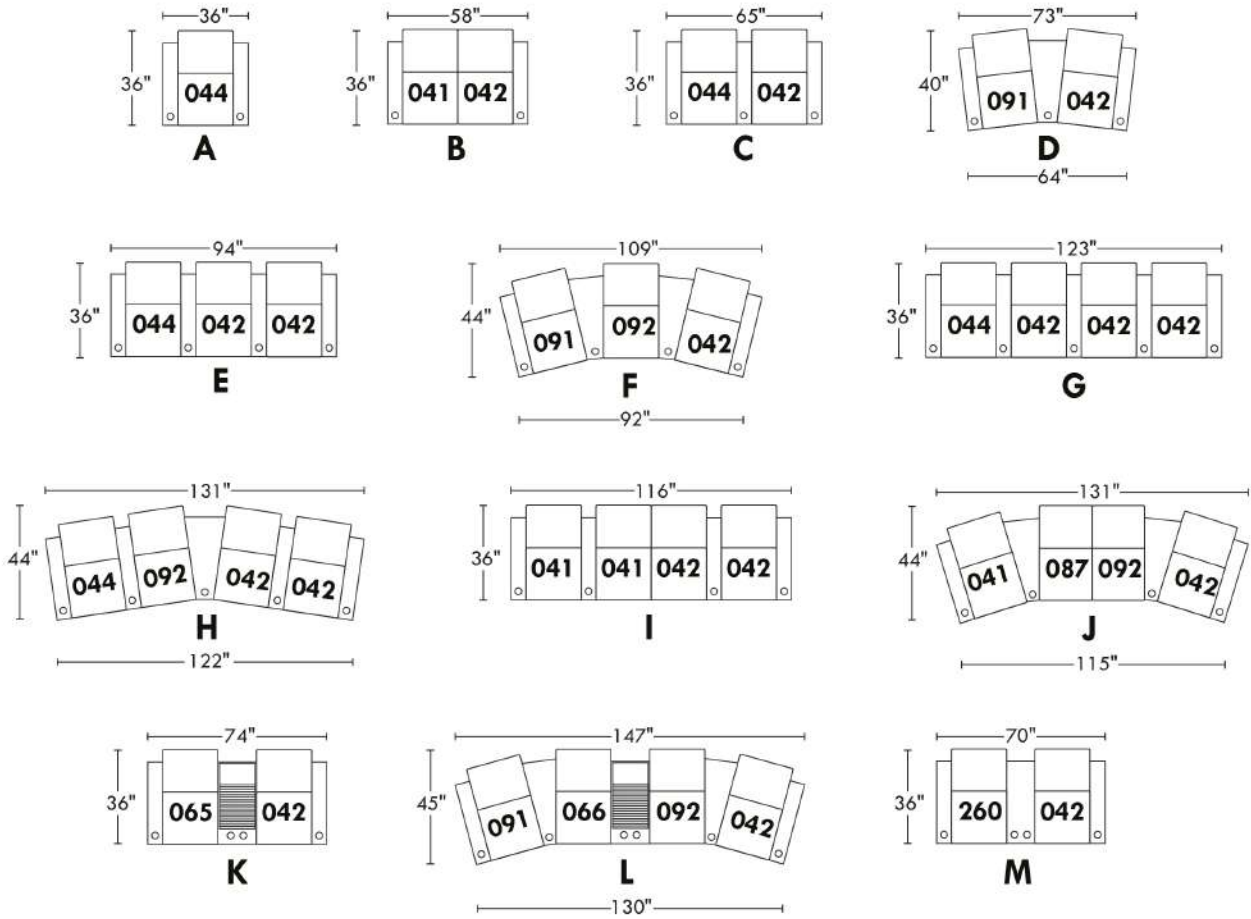

## 59000 HOME THEATRE/CINE MAISON

COMBO: Recouvrement #2 sur les dossiers & sièges. PRIX: Voir charte pour COMBO dans livret "Connaissance des produits".

REMARQUE: En cuir et en tissu, les côtés sans bras, bras à angle et console ne sont pas complètement recouvert de cuir/tissu.

OPTIONS - Spécifiez sur votre commande + DESSIN de votre config.:

Mécanisme motorisé inclinable avec bouton tactile ajoutez \$315/méc. | Pour le motorisé sans fil (avec batterie) ajoutez \$625/méc.

\*\*Pattes: LG64 métal ou LG68 bois (spécifiez couleur). \*\*Quand vous sélectionnez le bras #5 toujours choisir la patte en bois LG4 ou la patte en métal LG55.

Avec passepoil en cuir: \$65/bras.

Avec Appui-tête amovible PL.300: en tissu: \$65 ch., en cuir: \$125 ch.

Porte-gobelet en métal: \$65/bras (console: \$125). Spécifiez couleur: Acier brossé, noir ou Or antique.

Porte-gobelet DEL (en plastique noir) avec contrôle du mécanisme inclinable & éclairage DEL à la base 125\$/ch.

Accessoires: Ancrage sur dessus du bras \$90 ch | Tablette pivotante & porte verre à vin \$50 ch, Porte tablette \$100 & Lampe DEL \$125.

Console de Rangement: Le couvert coulissant disponible en noir ou argent (spécifiez couleur). Accessoires inclus: Borne d'alimentation avec 2 prises et 2 ports USB & lumière.

Description	L x P x H	Cuir						Tissu		
		10 Pony	20 Hugo Madras Softy	30 Empire Fantasy Illusion Lotus Tucson Utah Vintage Yukon	40 Elegance Princess Santiago Sensation Sunset Trina	50 Bull Cassiope Dublin	60 Caress	A	B COM	C
041 FAUTEUIL INCLINABLE BRAS-G	29X39X43	2675	2825	3000	3165	3315	3475	2125	2225	2340
042 FAUTEUIL INCLINABLE BRAS-D	29X39X43	2675	2825	3000	3165	3315	3475	2125	2225	2340
044 FAUTEUIL INCLINABLE	36X39X43	3175	3325	3515	3675	3840	3990	2450	2525	2650
065 FAUT. INCLINABLE BRAS-G / CONSOLE-D	44X39X43	4140	4290	4475	4625	4800	4940	3175	3275	3375
066 FAUT. INCLINABLE 1 CONSOLE DROITE	38X39X43	3765	3925	4090	4265	4425	4575	2925	3015	3115
071 FAUTEUIL INCLINABLE SANS BRAS	22X39X43	2250	2415	2600	2750	2925	3065	1800	1890	1990
074 FAUT. INCLINABLE 1 CONSOLE GAUCHE	38X39X43	3765	3925	4090	4265	4425	4575	2925	3015	3115
087 FAUT. INCLINABLE 1 BRAS ANGLE GAUCHE	37/29X39X43	2940	3100	3275	3440	3590	3765	2190	2315	2390
091 FAUT. INCL. 1 BRAS-G/1 BRAS ANGLE-D	44/36X39X43	3290	3450	3640	3790	3950	4125	2490	2600	2700
092 FAUT. INCLINABLE 1 BRAS ANGLE DROIT	37/29X39X43	2940	3100	3275	3440	3590	3765	2190	2315	2390
260 FAUT. INCL. BRAS-G / BRAS ELARGI-D	41X39X43	3290	3450	3640	3790	3950	4125	2490	2600	2700
261 FAUT. INCL. 1 BRAS ELARGI DROIT	34X39X43	2940	3100	3275	3440	3590	3765	2190	2315	2390
262 FAUT. INCL. 1 BRAS ELARGI GAUCHE	34X39X43	2940	3100	3275	3440	3590	3765	2190	2315	2390
<b>CONFIGURATIONS</b>										
A CONF. (44)	36X39X43	3175	3325	3515	3675	3840	3990	2450	2525	2650
B CONF. (41-42)	58X39X43	5350	5650	6000	6330	6630	6950	4250	4450	4680
C CONF. (44-42)	65X39X43	5850	6150	6515	6840	7155	7465	4575	4750	4990
D CONF. (91-42)	73/64X43X43	5965	6275	6640	6955	7265	7600	4615	4825	5040
E CONF. (44-42-42)	94X39X43	8525	8975	9515	10005	10470	10940	6700	6975	7330
F CONF. (91-92-42)	109/92X47X43	8905	9375	9915	10395	10855	11365	6805	7140	7430
G CONF. (44-42-42-42)	123X39X43	11200	11800	12515	13170	13785	14415	8825	9200	9670

## Liste de prix CDN

### 59000 HOME THEATRE/CINE MAISON

Description	L x P x H	Cuir						Tissu		
		10 Pony	20 Hugo Madras Softy	30 Empire Fantasy Illusion Lotus Tucson Utah Vintage Yukon	40 Elegance Princess Santiago Sensation Sunset Trina	50 Bull Cassiope Dublin	60 Caress	A	B COM	C
H CONF. (44-92-42-42)	131/121X46X43	11465	12075	12790	13445	14060	14705	8890	9290	9720
I CONF. (41-41-42-42)	116X39X43	10700	11300	12000	12660	13260	13900	8500	8900	9360
J CONF. (41-87-92-42)	132/114X47X43	11230	11850	12550	13210	13810	14480	8630	9080	9460
K CONF. (65-42)	73X39X43	6815	7115	7475	7790	8115	8415	5300	5500	5715
L CONF. (91-66-92-42)	148/130X48X43	12670	13300	14005	14660	15280	15940	9730	10155	10545
M CONF. (260-042)	70"X39"X43"	5965	6275	6640	6955	7265	7600	4615	4825	5040



# 59000

home  
theatreseries

Hauteur avant bras : 26"  
 Hauteur siège : 19"  
 Profondeur d'assise : 20"  
 Arm Height : 26"  
 Seat Height : 19"  
 Seat Depth : 20"

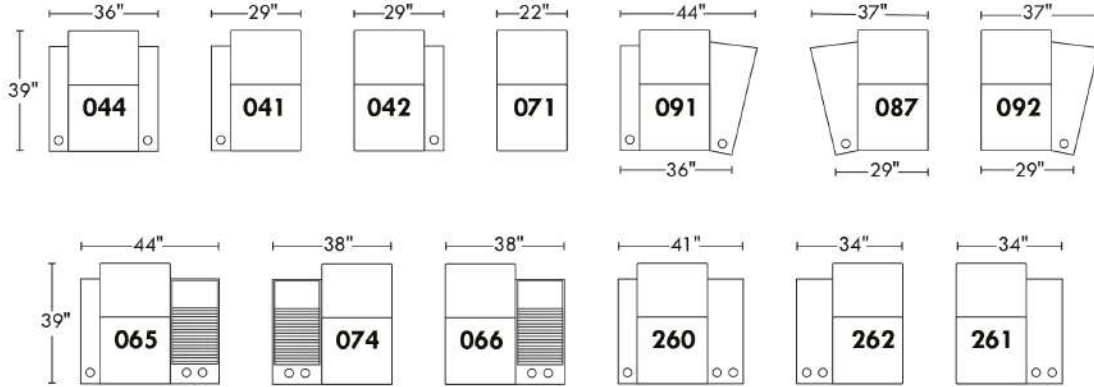
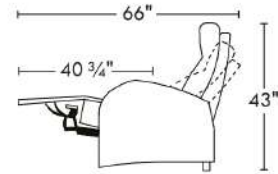

## Configurations

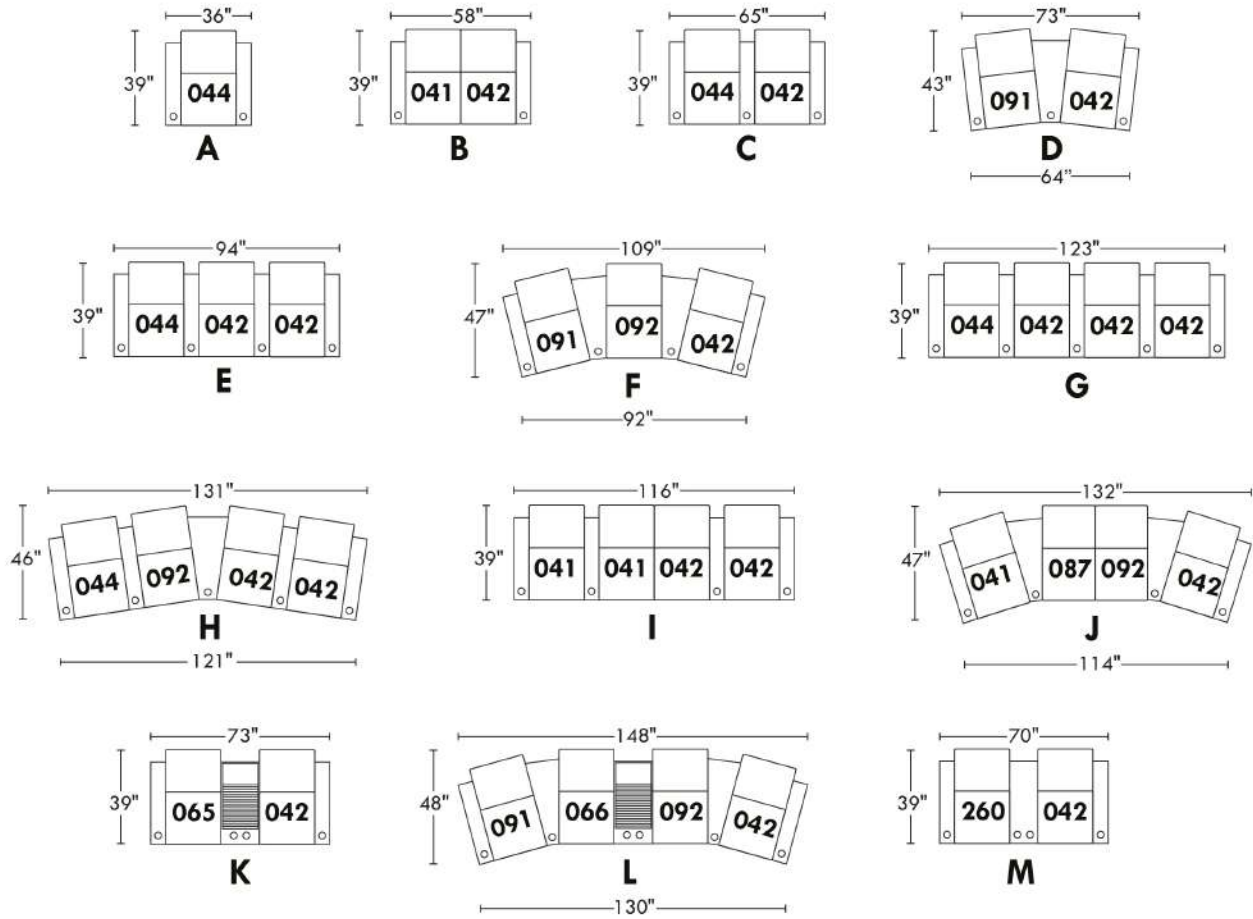

## 60000 HOME THEATRE/CINE MAISON

TISSU UNI RECOMMANDÉ.

Options COMBO: PRIX: Voir charte pour COMBO dans livret "Connaissance des produits".

- A: Recouvrement #1: Toutes les parties. / Recouvrement #2: Bras seulement.

- B: Recouvrement #1: Toutes les parties. / Recouvrement #2: Bras & appuis-tête.

- C: Recouvrement #1: Toutes les parties. / Recouvrement #2: Appuis-tête seulement: Si seulement l'appui-tête est en cuir, ajouter \$90/siège du prix tissu.

Passepoil décoratif: Spécifiez couleur NB: Seulement les recouvrements #1 ou #2 peuvent être utilisés pour le Passepoil décoratif.

REMARQUE: En cuir et en tissu, les côtés sans bras, bras à angle et bras universel ne sont pas complètement recouverts.

OPTIONS - Spécifiez sur votre commande + DESSIN de votre config.:

Mécanisme motorisé inclinable avec bouton tactile ajoutez \$315/méc. | Pour le motorisé sans fil (avec batterie) ajoutez \$625/méc.

Pattes: LG85 en bois (Spécifiez couleur).

Porte-gobelet en métal: \$65 ch. Spécifiez couleur: Acier brossé, noir ou Or antique.

Porte-gobelet DEL (en plastique noir) avec contrôle du mécanisme inclinable & éclairage DEL à la base 125\$/ch.

Accessoires: Ancrage sur dessus du bras \$90 ch | Tablette pivotante & porte verre à vin \$50 ch, Porte tablette \$100 & Lampe DEL \$125.

Description	L x P x H	Cuir						Tissu		
		10 Pony	20 Hugo Madras Softy	30 Empire Fantasy Illusion Lotus Tucson Utah Vintage Yukon	40 Elegance Princess Santiago Sensation Sunset Trina	50 Bull Cassiope Dublin	60 Caress	A	B COM	C
041 FAUTEUIL INCLINABLE BRAS-G	30X37X42	2950	3115	3290	3450	3600	3775	2190	2315	2390
042 FAUTEUIL INCLINABLE BRAS-D	30X37X42	2950	3115	3290	3450	3600	3775	2190	2315	2390
044 FAUTEUIL INCLINABLE	37X37X42	3265	3425	3590	3765	3925	4075	2415	2500	2615
071 FAUTEUIL INCLINABLE SANS BRAS	23X37X42	2250	2415	2600	2750	2925	3065	1875	1965	2065
087 FAUT. INCLINABLE 1 BRAS ANGLE GAUCHE	38X30X37X42	3025	3200	3375	3525	3700	3850	2240	2350	2425
091 FAUT. INCL. 1 BRAS-G/1 BRAS ANGLE-D	44X37X37X42	3400	3575	3775	3950	4140	4300	2450	2525	2650
092 FAUT. INCLINABLE 1 BRAS ANGLE DROIT	38/30X37X42	3025	3200	3375	3525	3700	3850	2240	2350	2425
260 FAUT. INCL. BRAS-G / BRAS ELARGI-D	42X37X42	3400	3575	3775	3950	4140	4300	2450	2525	2650
261 FAUT. INCL. 1 BRAS ELARGI DROIT	35X37X42	3025	3200	3375	3525	3700	3850	2240	2350	2425
262 FAUT. INCL. 1 BRAS ELARGI GAUCHE	35X37X42	3025	3200	3375	3525	3700	3850	2240	2350	2425
265 FAUT. INCL. BRAS-G/BRAS UNIVERSEL-D	37X37X42	3400	3575	3775	3950	4140	4300	2590	2690	2775
266 FAUT. INCL. 1 BRAS UNIVERSEL DROIT	30X37X42	3025	3200	3375	3525	3700	3850	2340	2415	2500
274 FAUT. INCL. 1 BRAS UNIVERSEL GAUCHE	30X37X42	3025	3200	3375	3525	3700	3850	2340	2415	2500
<b>CONFIGURATIONS</b>										
A CONF. (44)	37X37X42	3265	3425	3590	3765	3925	4075	2415	2500	2615
B CONF. (41-42)	60X37X42	5900	6230	6580	6900	7200	7550	4380	4630	4780
C CONF. (265-42)	67X37X42	6350	6690	7065	7400	7740	8075	4780	5005	5165
D CONF. (91-42)	68/67X41X42	6350	6690	7065	7400	7740	8075	4640	4840	5040
E CONF. (265-266-42)	97X37X42	9375	9890	10440	10925	11440	11925	7120	7420	7665
F CONF. (91-92-42)	104/95X45X42	9375	9890	10440	10925	11440	11925	6880	7190	7465

## Liste de prix CDN

### 60000 HOME THEATRE/CINE MAISON

Description	L x P x H	Cuir						Tissu		
		10 Pony	20 Hugo Madras Softy	30 Empire Fantasy Illusion Lotus Tucson Utah Vintage Yukon	40 Elegance Princess Santiago Sensation Sunset Trina	50 Bull Cassiope Dublin	60 Caress	A	B COM	C
G CONF. (265-266-266-42)	127X37X42	12400	13090	13815	14450	15140	15775	9460	9835	10165
H CONF. (265-92-266-42)	127/126X44X42	12400	13090	13815	14450	15140	15775	9360	9770	10090
I CONF. (41-274-266-42)	119X37X42	11950	12630	13330	13950	14600	15250	9060	9460	9780
J CONF. (41-87-92-42)	127/118X44X42	11950	12630	13330	13950	14600	15250	8860	9330	9630
K CONF. (91-266-92-42)	134/125X45X42	12400	13090	13815	14450	15140	15775	9220	9605	9965
L CONF. (260-042)	72X37X42	6350	6690	7065	7400	7740	8075	4640	4840	5040

# 60000

home  
theatre series

Hauteur avant bras : 26"  
 Hauteur siège : 19"  
 Profondeur d'assise : 22"  
 Arm Height : 26"  
 Seat Height : 19"  
 Seat Depth : 22"

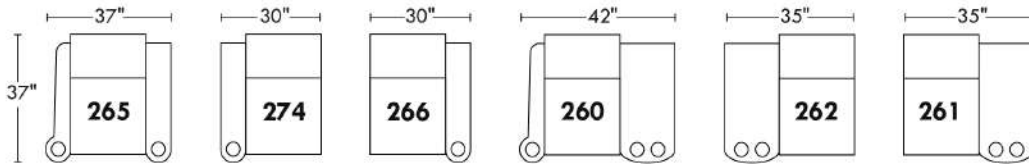
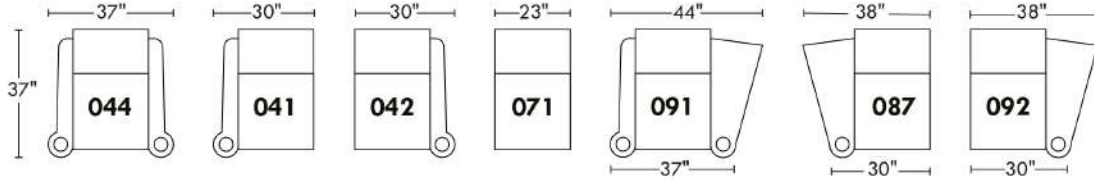
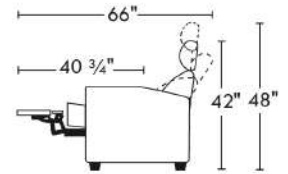

## Configurations

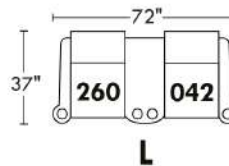
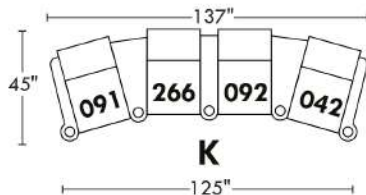
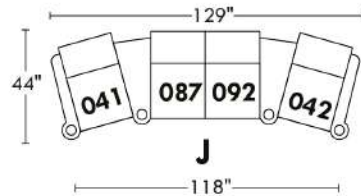
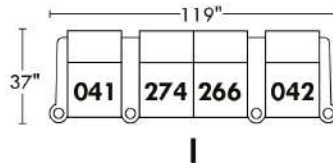
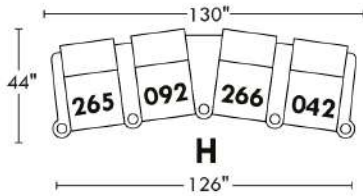
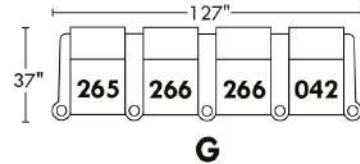
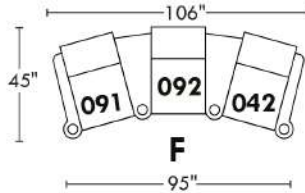
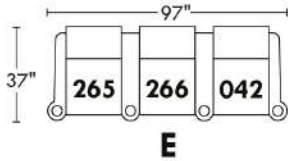
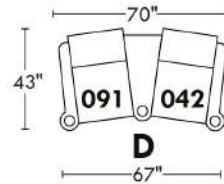
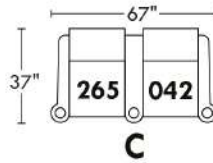
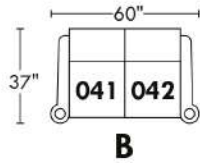
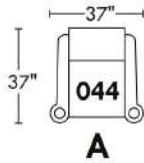

## BOND

CE MODÈLE EST "D-BOX PRÊT". Actuateurs ne sont pas inclus. Installation des actuateurs: Surcharge de \$125/morceaux.

CARACTÉRISTIQUES: Appui-tête ajustable. Couture: Petit fil en tissu et en cuir.

SPEC: Hauteur Devant Bras: 24" - Hauteur Siège: 19,5" - Profondeur siège: 22" Inclinable ouvert 62".

### OPTIONS :

Mécanisme motorisé inclinable avec bouton tactile ajoutez \$315/mécanisme. | Pour le motorisé sans fil (avec batterie) ajoutez \$625/mécanisme.

Accessoires: Ancrage sur dessus du bras \$90 ch | Tablette pivotante & porte verre à vin \$50 ch, Porte tablette \$100 ch. & Lampe DEL \$125 ch.

### PORTE-GOBELET:

Sur items MANUELS: Porte-gobelet large en ACIER BROSSÉ seulement non illuminé 65\$/ch.

Sur items MOTORISÉS: Choix A. ou B.

A. Porte-gobelet large en ACIER BROSSÉ non illuminé avec bouton interrupteur en acier brossé illuminé sur côté intérieur du bras AJOUTEZ 65\$/porte-gobelet.

B. Porte-gobelet large DEL (en plastique noir) avec contrôle du mécanisme inclinable et éclairage DEL à la base du fauteuil 125\$ ch. Si PAS de porte-gobelet avec contrôle, un bouton interrupteur en acier brossé illuminé sera installé sur le côté intérieur du bras.

Description	L x P x H	Cuir						Tissu		
		10 Pony	20 Hugo Madras Softy	30 Empire Fantasy Illusion Lotus Tucson Utah Vintage Yukon	40 Elegance Princess Santiago Sensation Sunset Trina	50 Bull Cassiope Dublin	60 Caress	A	B COM	C
032 CAUSEUSE INCLINABLE	60 x 40 x 33/40	6090	6390	6690	6975	7275	7565	4940	5140	5325
044 FAUTEUIL INCLINABLE	37 x 40 x 33/40	3625	3815	3990	4175	4350	4540	2900	3000	3100
069 SOFA APPARTEMENT INCLINABLE	74 x 40 x 33/40	6550	6900	7250	7615	7975	8325	5175	5415	5650
165 FAUTEUIL DOUBLE INCLINABLE	44 x 40 x 33/40	3815	4000	4200	4415	4600	4800	3040	3175	3315

Hauteur complète: 40" | Hauteur siège: 19,5" | Hauteur devant bras: 24" | Profondeur d'assise: 22"

Total Height: 40" | Seat Height: 19,5" | Arm Height: 24" | Seat Depth: 22"

## Siège 30" de large | 30" Seat Width

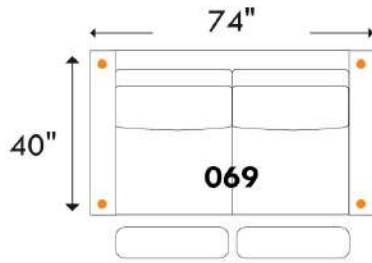

Sofa App. inclinable / Motion Apt. Sofa  
4 actuators / 4 actuators

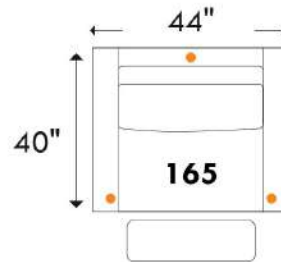

Fauteuil double inclinable / Motion Double Chair  
3 actuators / 3 actuators

## Siège 23" de large | 23" Seat Width

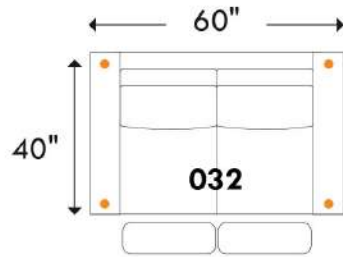

Causeuse inclinable / Motion Loveseat  
4 actuators / 4 actuators

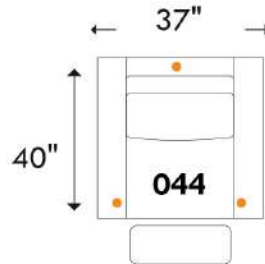

Fauteuil inclinable / Motion Chair  
3 actuators / 3 actuators

• = Actuateurs D-BOX / D-BOX Actuators

www.jaymar.ca

Toutes les dimensions indiquées sont au pouce près. Nos produits sont fabriqués à la main et des variations mineures peuvent survenir.  
All dimensions indicated are to the nearest inch. Our product is hand-made and minor variations can occur.

**Jaymar**

2017-08

## BOURNE

CE MODÈLE EST "D-BOX PRÊT". Actuateurs ne sont pas inclus. Installation des actuateurs: Surcharge de \$125/morceaux.

CARACTÉRISTIQUES: Appui-tête ajustable et repose-pied pleine jambe. Rembourrage des coussins de sièges avec mousse modelée et couche de mousse mémoire 1 po. Couture: En tissu, petit fil et en cuir gros fil plat.

Specs: Hauteur Devant Bras: 24" - Hauteur Siège: 19,5" - Profondeur siège: 22" Inclinable ouvert 62".

#### OPTIONS :

Mécanisme d'inclinaison manuel N/D; motorisé seulement. Choisissez l'une des options motorisées ci-dessous :

1 a) Mécanisme motorisé inclinable avec bouton tactile, ajoutez \$315/méc. | b) Pour le motorisé sans fil (avec batterie), ajoutez \$625/méc.

2 a) Mécanisme d'appui-tête ajustable + inclinable motorisés avec BOUTON poussoir, ajoutez \$625/siège. | b) Pour le motorisé sans fil (avec batterie), ajoutez \$940/siège.

Accessoires: Ancrage sur dessus du bras \$90 ch | Tablette pivotante & porte verre à vin \$50 ch, Porte tablette \$100 ch. & Lampe DEL \$125 ch.

PORTE-GOBELET: Choix A ou B

A. Porte-gobelet large en ACIER BROSSÉ non illuminé avec bouton interrupteur en acier brossé illuminé sur côté intérieur du bras AJOUTEZ 65\$/porte-gobelet.

B. Porte-gobelet large DEL (en plastique noir) avec contrôle du mécanisme et éclairage DEL à la base du fauteuil AJOUTEZ 125\$/porte-gobelet. Si PAS de porte-gobelet avec contrôle, un bouton interrupteur en acier brossé illuminé sera installé sur le côté intérieur du bras.

Description	L x P x H	Cuir						Tissu		
		10 Pony	20 Hugo Madras Softy	30 Empire Fantasy Illusion Lotus Tucson Utah Vintage Yukon	40 Elegance Princess Santiago Sensation Sunset Trina	50 Bull Cassiope Dublin	60 Caress	A	B COM	C
032 CAUSEUSE INCLINABLE	60 x 40 x 33/40	6765	7065	7365	7665	7950	8225	5615	5815	6000
044 FAUTEUIL INCLINABLE	37 x 40 x 33/40	3965	4150	4325	4515	4690	4875	3240	3325	3440
069 SOFA APPARTEMENT INCLINABLE	74 x 40 x 33/40	7225	7575	7925	8300	8650	9000	5850	6090	6325
165 FAUTEUIL DOUBLE INCLINABLE	44 x 40 x 33/40	4150	4340	4540	4740	4940	5140	3375	3515	3650

# BOURNE

**D-BOX**  
PRÊT / READY

Hauteur complète: 40" | Hauteur siège: 19,5" | Hauteur devant bras: 24" | Profondeur d'assise: 22"

Total Height: 40" | Seat Height: 19,5" | Arm Height: 24" | Seat Depth: 22"

## Siège 30" de large | 30" Seat Width

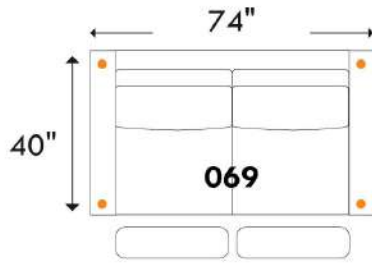

Sofa App. inclinable / Motion Apt. Sofa  
4 actuators / 4 actuators

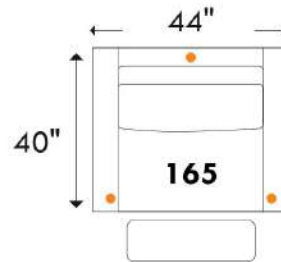

Fauteuil double inclinable / Motion Double Chair  
3 actuators / 3 actuators

## Siège 23" de large | 23" Seat Width

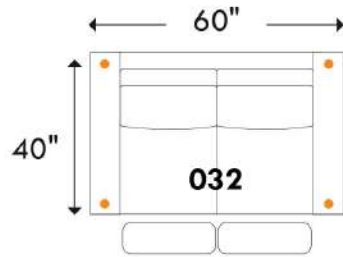

Causeuse inclinable / Motion Loveseat  
4 actuators / 4 actuators

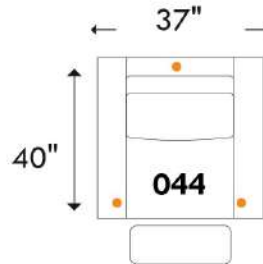

Fauteuil inclinable / Motion Chair  
3 actuators / 3 actuators

● = Actuateurs D-BOX / D-BOX Actuators

www.jaymar.ca

Toutes les dimensions indiquées sont au pouce près. Nos produits sont fabriqués à la main et des variations mineures peuvent survenir.  
All dimensions indicated are to the nearest inch. Our product is hand-made and minor variations can occur.

**Jaymar**

2017-08



## VENTURA

CE MODÈLE EST "D-BOX PRÊT". Actuateurs ne sont pas inclus. Installation des actuateurs: Surcharge de \$125/morceaux.

CARACTÉRISTIQUES: Appui-tête ajustable et repose-pied pleine jambe. Rembourrage de sièges avec mousse modelée et couche de mousse mémoire 1 po. Couture: En tissu, petit fil et en cuir gros fil plat.

Specs: Hauteur Devant Bras: 24" - Hauteur Siège: 20" - Profondeur siège: 22.5" Inclinable ouvert 63" - semi-ouvert 59".

### OPTIONS

Mécanisme motorisé inclinable ajoutez \$315/mécanisme. | Pour le motorisé sans fil (avec batterie), ajoutez \$625/mécanisme.

Accessoires: Ancrage sur dessus du bras \$90 ch | Tablette pivotante & porte verre à vin \$50 ch, Porte tablette \$100 ch. & Lampe DEL \$125 ch.

### PORTE-GOBELET:

Sur items MANUELS: Porte-gobelet large en ACIER BROSSÉ seulement non illuminé 65\$/ch.

Sur items MOTORISÉS: Choix A. ou B.

A. Porte-gobelet large en ACIER BROSSÉ non illuminé avec bouton interrupteur en acier brossé illuminé sur côté intérieur du bras AJOUTEZ 65\$/porte-gobelet.

B. Porte-gobelet large DEL (en plastique noir) avec contrôle du mécanisme et éclairage DEL à la base du fauteuil AJOUTEZ 125\$/porte-gobelet. Si PAS de porte-gobelet avec contrôle, un bouton interrupteur en acier brossé illuminé sera installé sur le côté intérieur du bras.

Description	L x P x H	Cuir						Tissu		
		10 Pony	20 Hugo Madras Softy	30 Empire Fantasy Illusion Lotus Tucson Utah Vintage Yukon	40 Elegance Princess Santiago Sensation Sunset Trina	50 Bull Cassiope Dublin	60 Caress	A	B COM	C
032 CAUSEUSE INCLINABLE	67 x 36 x 35/42	6700	7000	7300	7615	7890	8200	5390	5565	5750
044 FAUTEUIL INCLINABLE	44 x 36 x 35/42	3965	4165	4325	4515	4690	4875	3200	3300	3400
069 SOFA APPARTEMENT INCLINABLE	77 x 36 x 35/42	7090	7450	7815	8175	8540	8890	5665	5890	6140
165 FAUTEUIL DOUBLE INCLINABLE	49 x 36 x 35/42	4175	4365	4600	4815	5015	5225	3325	3465	3600

# VENTURA

**D-BOX**  
PRÊT / READY

Hauteur complète: 42" | Hauteur siège: 20" | Hauteur devant bras: 24" | Profondeur d'assise: 22,5"

Total Height: 42" | Seat Height: 20" | Arm Height: 24" | Seat Depth: 22,5"

**Siège 28" de large | 28" Seat Width**

Hauteur: avec appui-tête baissé 35" & avec appui-tête relevé 42"  
Height: With headrest down 35" & With headrest up 42"

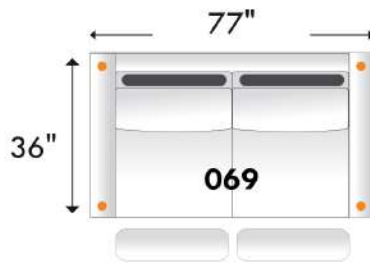

Sofa App. inclinable / Apt. Sofa Motion

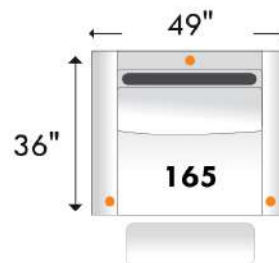

Fauteuil double inclinable / Double Chair Motion

**Siège 23" de large | 23" Seat Width**

Hauteur: avec appui-tête baissé 35" & avec appui-tête relevé 42"  
Height: With headrest down 35" & With headrest up 42"

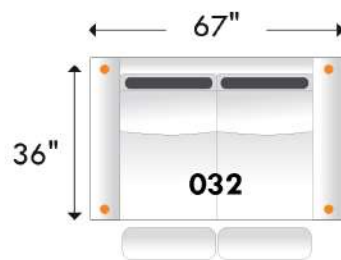

Causeuse inclinable / Loveseat-Motion

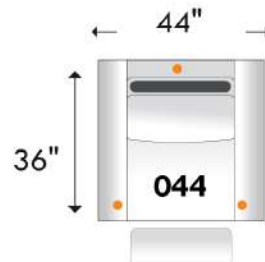

Fauteuil inclinable / Chair Motion

• = Actuateurs D-BOX / D-BOX Actuators

www.jaymar.ca

Toutes les dimensions indiquées sont au pouce près. Nos produits sont fabriqués à la main et des variations mineures peuvent survenir.  
All dimensions indicated are to the nearest inch. Our product is hand-made and minor variations can occur.

**Jaymar**

R2015-09

### Liste de prix CDN

## ECHO

NB.: SOFA-LITS disponibles SEULEMENT avec items #060, #004 et #014.  
EN TISSU il n'y a pas de coutures sur les dossiers.  
Spécifier couleur des pattes LG51.  
Divan-lit Double et divan-lit Queen : 2 coussins de dos et de sièges.  
Divan-lit SIMPLE 31": avec 1 COUSSIN DE DOS et 1 COUSSIN DE SIÈGE.  
MATELAS SIMPLE: Largeur 31".

MATELAS sofa-lit régulier de 4,5 po inclus. OPTION matelas 5 po :  
-avec ressorts et mousse mémoire avec gel: Simple \$175, Double ou Queen ajoutez \$250 ou  
-avec mousse haute densité et mousse mémoire avec gel: Simple \$250, Double ou Queen ajoutez \$375.

Description	L x P x H	Cuir						Tissu		
		10 Pony	20 Hugo Madras Softy	30 Empire Fantasy Illusion Lotus Tucson Utah Vintage Yukon	40 Elegance Princess Santiago Sensation Sunset Trina	50 Bull Cassiope Dublin	60 Caress	A	B COM	C
001 FAUTEUIL	34X35X35	2025	2175	2365	2500	2690	2840	1500	1615	1725
004 SOFA-LIT DOUBLE	68X35X35	3725	3965	4240	4475	4725	4940	2750	2915	3040
014 SOFA-LIT SIMPLE	48X35X35	2800	3025	3275	3500	3725	3950	2090	2240	2390
060 SOFA-LIT QUEEN	76X35X35	3990	4240	4475	4675	4915	5150	2965	3125	3290

# ECHO



Hauteur complète 35" | Hauteur de siège 18" | Hauteur devant bras 25½" | Profondeur d'assise 21"  
Total Height 35" | Seat Height 18" | Arm Height 25½" | Seat Depth 21"

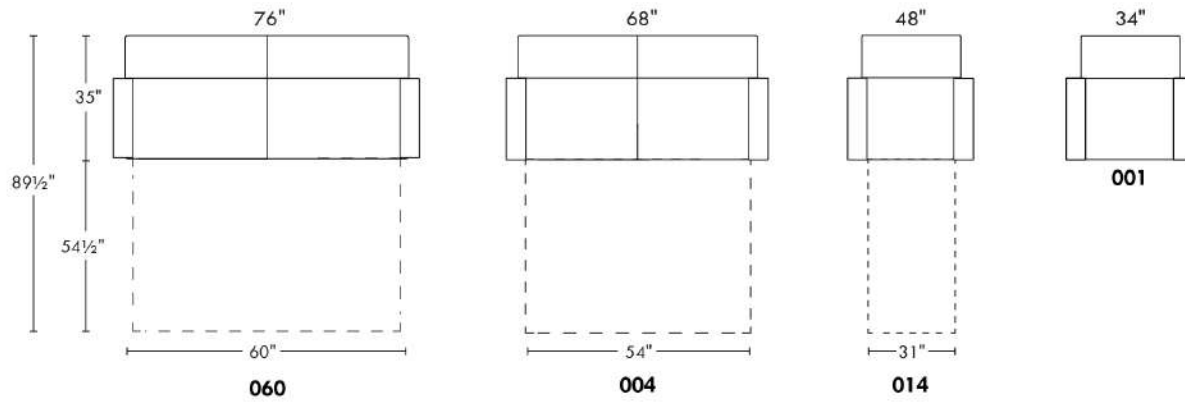

[www.jaymar.ca](http://www.jaymar.ca)

Toutes les dimensions indiquées sont au pouce près. Nos produits sont fabriqués à la main et des variations mineures peuvent survenir.  
All dimensions indicated are to the nearest inch. Our product is hand-made and minor variations can occur.

### ESTHER

NB.: SOFA-LITS disponibles SEULEMENT avec items #060, #004 et #014.

COMBO: Recouvrement #2 sur les dossiers et sièges.

PATTES: LG65 métal ou LG51 en bois (spécifiez couleur).

Sofa-lit SIMPLE 31": avec 1 COUSSIN DE DOS et 1 COUSSIN DE SIÈGE.

MATELAS sofa-lit régulier de 4,5 po inclus. OPTION matelas 5 po :

-avec ressorts et mousse mémoire avec gel: Simple \$175, Double ou Queen ajoutez \$250 ou

-avec mousse haute densité et mousse mémoire avec gel: Simple \$250, Double ou Queen ajoutez \$375.

Description	L x P x H	Cuir						Tissu		
		10 Pony	20 Hugo Madras Softy	30 Empire Fantasy Illusion Lotus Tucson Utah Vintage Yukon	40 Elegance Princess Santiago Sensation Sunset Trina	50 Bull Cassiope Dublin	60 Caress	A	B COM	C
001 FAUTEUIL	32X36X35	2500	2690	2850	3015	3175	3325	1725	1825	1915
002 CAUSEUSE	55X36X35	3450	3700	3950	4200	4450	4665	2465	2615	2750
003 SOFA	78X36X35	4215	4490	4790	5050	5325	5600	3015	3225	3400
004 SOFA-LIT DOUBLE	70X36X35	4775	5015	5290	5540	5815	6075	3515	3700	3865
006 POUF	25.5X25.5X18	1265	1315	1390	1440	1515	1575	915	940	975
014 SOFA-LIT SIMPLE	50X36X35	3815	4025	4300	4540	4800	5025	2915	3040	3200
060 SOFA-LIT QUEEN	78X36X35	5025	5300	5600	5865	6140	6415	3840	4015	4240
095 SOFA APPARTEMENT	70X36X35	3990	4265	4525	4800	5050	5300	2750	2940	3115

# ESTHER



Hauteur complète 35" | Hauteur de siège 19" | Hauteur devant bras 26" | Profondeur d'assise 21"  
Total Height 35" | Seat Height 19" | Arm Height 26" | Seat Depth 21"

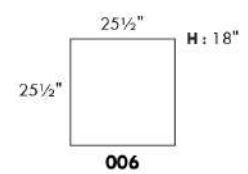
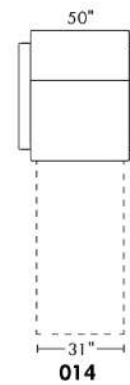
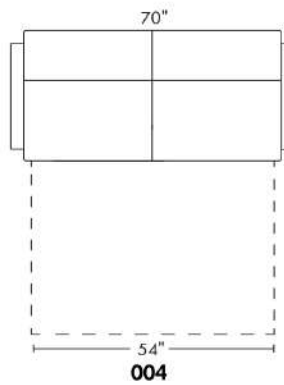
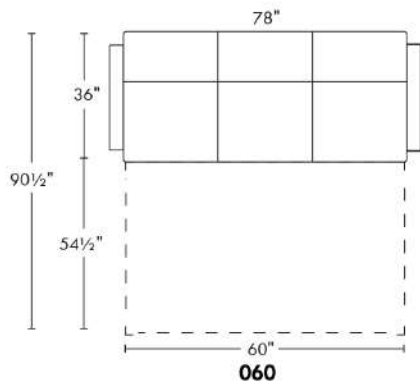
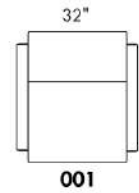
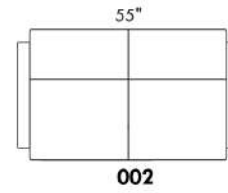
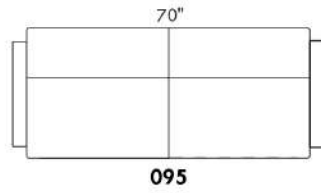
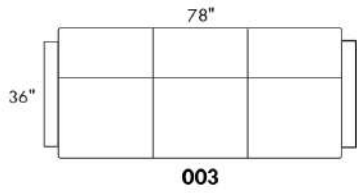

[www.jaymar.ca](http://www.jaymar.ca)

Toutes les dimensions indiquées sont au pouce près. Nos produits sont fabriqués à la main et des variations mineures peuvent survenir.  
All dimensions indicated are to the nearest inch. Our product is hand-made and minor variations can occur.

### Liste de prix CDN

## FIT

NB.: SOFA-LITS disponibles SEULEMENT avec items #060, #004 et #014.  
EN TISSU il n'y a pas de coutures sur les dossiers.  
PATTES: LG51 en bois (spécifiez couleur).  
Divan-lit Double et divan-lit Queen: 2 coussins de dos et de sièges.  
Divan-lit SIMPLE 31": avec 1 COUSSIN DE DOS et 1 COUSSIN DE SIÈGE.  
MATELAS SIMPLE: Largeur 31".

MATELAS sofa-lit régulier de 4,5 po inclus. OPTION matelas 5 po :  
-avec ressorts et mousse mémoire avec gel: Simple \$175, Double ou Queen ajoutez \$250 ou  
-avec mousse haute densité et mousse mémoire avec gel: Simple \$250, Double ou Queen ajoutez \$375.

Description	L x P x H	Cuir						Tissu		
		10 Pony	20 Hugo Madras Softy	30 Empire Fantasy Illusion Lotus Tucson Utah Vintage Yukon	40 Elegance Princess Santiago Sensation Sunset Trina	50 Bull Cassiope Dublin	60 Caress	A	B COM	C
001 FAUTEUIL	34X35X35	2025	2175	2365	2500	2690	2840	1500	1615	1725
004 SOFA-LIT DOUBLE	66X35X35	3725	3965	4240	4475	4725	4940	2750	2915	3040
014 SOFA-LIT SIMPLE	46X35X35	2800	3025	3275	3500	3725	3950	2090	2240	2390
060 SOFA-LIT QUEEN	74X35X35	3990	4240	4475	4675	4915	5150	2965	3125	3290

Hauteur complète 35" | Hauteur de siège 18" | Hauteur devant bras 25½" | Profondeur d'assise 21"  
 Total Height 35" | Seat Height 18" | Arm Height 25½" | Seat Depth 21"

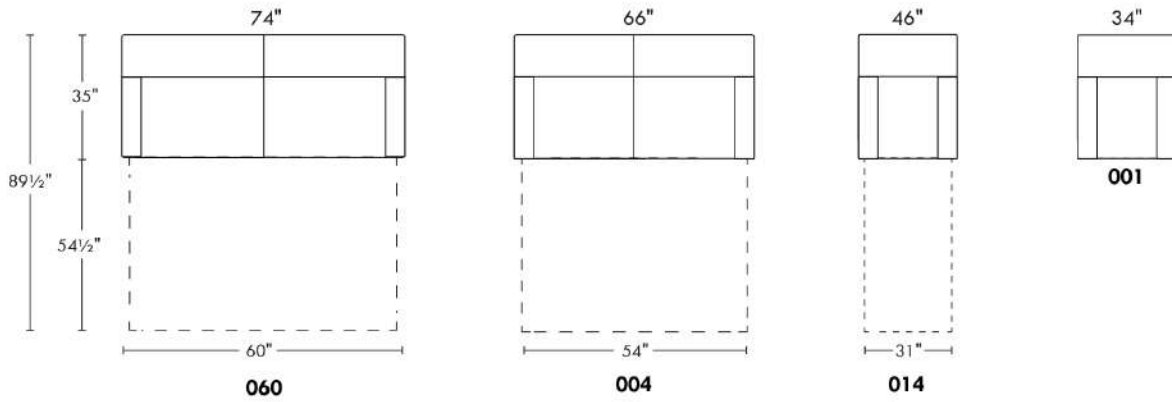



### MIAMI

N.B.: SOFA-LITS disponibles SEULEMENT avec items #060 et #004.

COMBO: Recouvrement #2 sur les dossiers et sièges.

EN TISSU il n'y a pas de coutures sur les dossiers.

Spécifier couleur des pattes LG4.

OPTION: Pattes de métal LG36: Ajouter \$75.

Sofa Apt et Sofa-lit / 3 coussins de dos et de sièges.

MATELAS sofa-lit régulier de 4,5 po inclus. OPTION matelas 5 po :

-avec ressorts et mousse mémoire avec gel: Double ou Queen ajoutez \$250 ou

-avec mousse haute densité et mousse mémoire avec gel: Double ou Queen ajoutez \$375.

Description	L x P x H	Cuir						Tissu		
		10 Pony	20 Hugo Madras Softy	30 Empire Fantasy Illusion Lotus Tucson Utah Vintage Yukon	40 Elegance Princess Santiago Sensation Sunset Trina	50 Bull Cassiope Dublin	60 Caress	A	B COM	C
001 FAUTEUIL	38X36X35	2500	2690	2850	3015	3175	3325	1825	1915	2025
002 CAUSEUSE	61X36X35	3450	3700	3950	4200	4450	4665	2590	2740	2915
003 SOFA	84X36X35	4215	4490	4790	5050	5325	5600	3150	3315	3500
004 SOFA-LIT DOUBLE	76X36X35	4775	5015	5290	5540	5815	6075	3540	3725	3915
006 POUF	25.5X25.5X18	1265	1315	1390	1440	1515	1575	965	990	1015
060 SOFA-LIT QUEEN	84X36X35	5025	5300	5600	5865	6140	6415	3925	4090	4275
095 SOFA APPARTEMENT	76X36X35	3990	4265	4525	4800	5050	5300	2850	3025	3225

# MIAMI



Hauteur complète 35" | Hauteur de siège 19" | Hauteur devant bras 26" | Profondeur d'assise 21"  
Total Height 35" | Seat Height 19" | Arm Height 26" | Seat Depth 21"

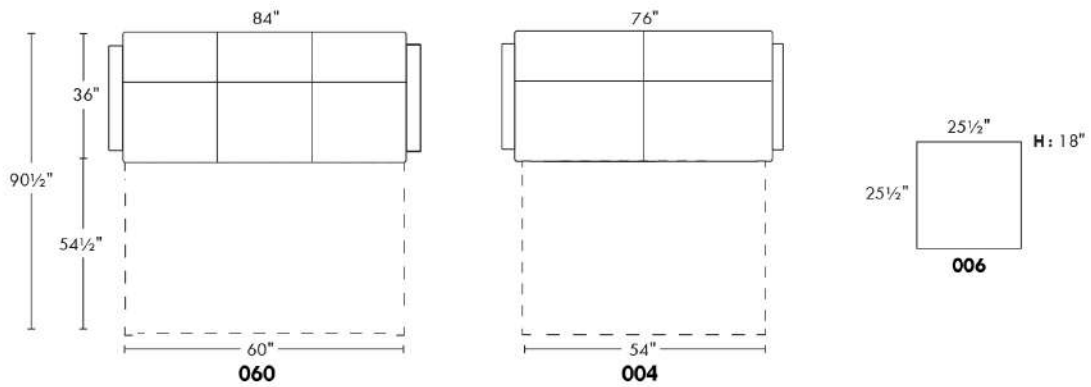
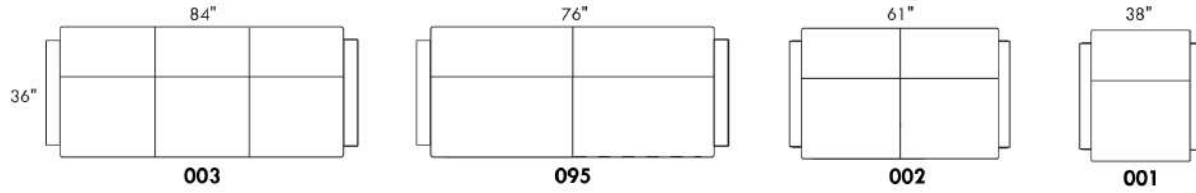

[www.jaymar.ca](http://www.jaymar.ca)

Toutes les dimensions indiquées sont au pouce près. Nos produits sont fabriqués à la main et des variations mineures peuvent survenir.  
All dimensions indicated are to the nearest inch. Our product is hand-made and minor variations can occur.

### Liste de prix CDN

## NEW YORK

NB.: SOFA-LITS disponibles SEULEMENT avec items #060 et #004.

PATTES: Spécifiez couleur des pattes LG4.

TISSU UNI RECOMMANDÉ.

COMBO: Recouvrement #2 sur les dossiers et sièges.

MATELAS sofa-lit régulier de 4,5 po inclus. OPTION matelas 5 po :

-avec ressorts et mousse mémoire avec gel: Double ou Queen ajoutez \$250 ou

-avec mousse haute densité et mousse mémoire avec gel: Double ou Queen ajoutez \$375.

Description	L x P x H	Cuir						Tissu		
		10 Pony	20 Hugo Madras Softy	30 Empire Fantasy Illusion Lotus Tucson Utah Vintage Yukon	40 Elegance Princess Santiago Sensation Sunset Trina	50 Bull Cassiope Dublin	60 Caress	A	B COM	C
001 FAUTEUIL	38x36x33	2500	2690	2850	3015	3175	3325	1825	1915	2025
002 CAUSEUSE	61X36X33	3450	3700	3950	4200	4450	4665	2590	2740	2915
004 SOFA-LIT DOUBLE	76x36x33	4775	5015	5290	5540	5815	6075	3540	3725	3915
006 POUF	25.5x25.5x18	1265	1315	1390	1440	1515	1575	965	990	1015
060 SOFA-LIT QUEEN	84x36x33	5025	5300	5600	5865	6140	6415	3925	4090	4275
090 SOFA 2 SIEGES 2 DOS	84x36x33	4215	4490	4790	5050	5325	5600	3150	3315	3500
095 SOFA APPARTEMENT	76x36x33	3990	4265	4525	4800	5050	5300	2850	3025	3225

# NEW YORK



Hauteur complète 33" | Hauteur de siège 17" | Hauteur devant bras 24" | Profondeur d'assise 21"  
 Total Height 33" | Seat Height 17" | Arm Height 24" | Seat Depth 21"

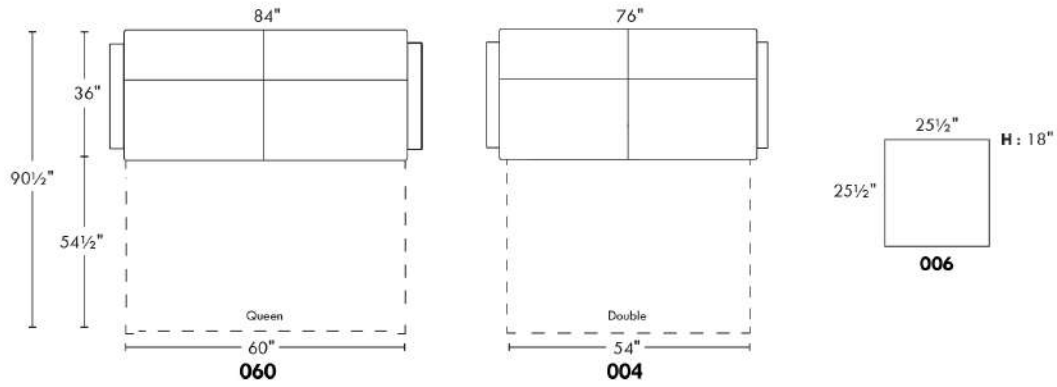
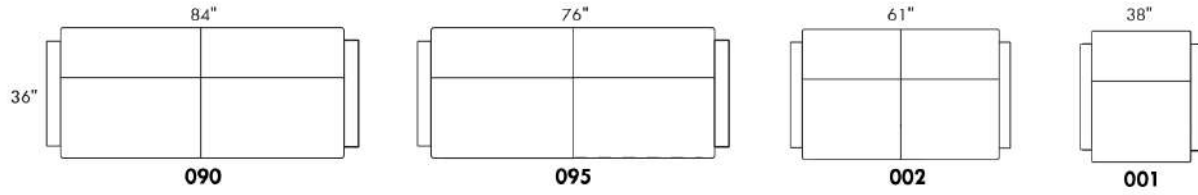

[www.jaymar.ca](http://www.jaymar.ca)

Toutes les dimensions indiquées sont au pouce près. Nos produits sont fabriqués à la main et des variations mineures peuvent survenir.  
 All dimensions indicated are to the nearest inch. Our product is hand-made and minor variations can occur.

### SCARSDALE

NB.: SOFA-LITS disponibles SEULEMENT avec items #060, #004 et #014.

COMBO: Recouvrement #2 sur les dossiers et sièges.

EN TISSU il n'y a pas de coutures sur les dossiers et sièges.

2 coussins décoratifs inclus.

En cuir: Coussins en cuir même couleur.

En tissu: Coussins en tissu même couleur.

Sofa-lit SIMPLE 31": avec 1 COUSSIN DE DOS et 1 COUSSIN DE SIÈGE.

MATELAS SIMPLE: Largeur 31" et Longueur 71".

MATELAS sofa-lit régulier de 4,5 po inclus. OPTION matelas 5 po :

-avec ressorts et mousse mémoire avec gel: Simple \$175, Double ou Queen ajoutez \$250 ou

-avec mousse haute densité et mousse mémoire avec gel: Simple \$250, Double ou Queen ajoutez \$375.

Description	L x P x H	Cuir						Tissu		
		10 Pony	20 Hugo Madras Softy	30 Empire Fantasy Illusion Lotus Tucson Utah Vintage Yukon	40 Elegance Princess Santiago Sensation Sunset Trina	50 Bull Cassiope Dublin	60 Caress	A	B COM	C
001 FAUTEUIL	29X38X35	2400	2565	2740	2915	3050	3240	1725	1825	1915
002 CAUSEUSE	62X38X35	3240	3450	3700	3925	4150	4350	2375	2500	2675
004 SOFA-LIT DOUBLE	67X38X35	4515	4800	5090	5350	5640	5890	3450	3650	3840
006 POUF	25.5X25.5X18	1150	1265	1340	1415	1500	1575	915	940	975
014 SOFA-LIT SIMPLE	47X38X35	3790	4015	4290	4525	4790	5015	2940	3065	3240
060 SOFA-LIT QUEEN	75X38X35	4800	5050	5325	5590	5840	6100	3600	3790	3965
095 SOFA APPARTEMENT	75X38X35	3990	4265	4525	4800	5050	5300	2750	2940	3115

# SCARSDALE



Hauteur complète 35" | Hauteur de siège 19" | Hauteur devant bras 27" | Profondeur d'assise 20"  
 Total Height 35" | Seat Height 19" | Arm Height 27" | Seat Depth 20"

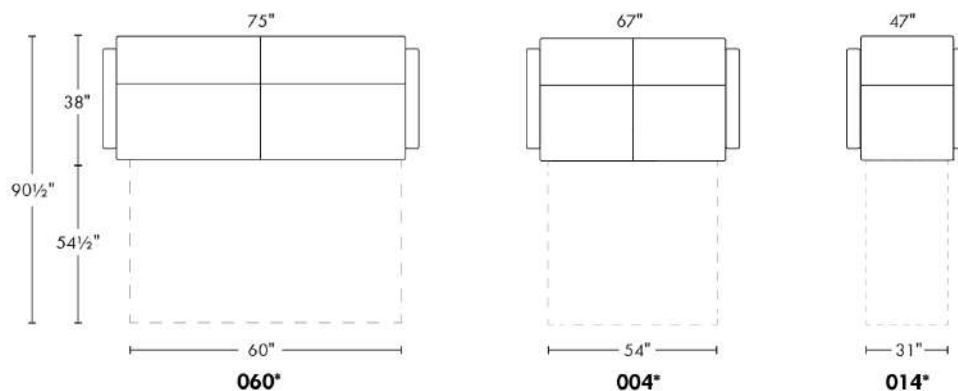
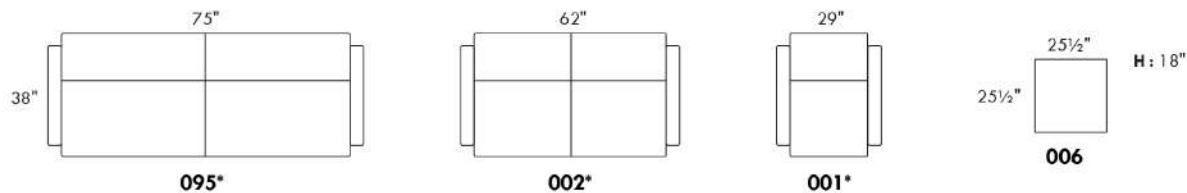

**\*2 COUSSINS DÉCORATIFS INCLUS\***  
**\*2 ARM BOLSTER INCLUDED\***

**PL31**  
 20" x 9" x 2"  
 rectangulaire | **rectangular**

www.jaymar.ca

Toutes les dimensions indiquées sont au pouce près. Nos produits sont fabriqués à la main et des variations mineures peuvent survenir.  
 All dimensions indicated are to the nearest inch. Our product is hand-made and minor variations can occur.

### SURF

NB.: SOFA-LITS disponibles SEULEMENT avec items #060, #004 et #014.

TISSU UNI RECOMMANDÉ.

COMBO: Recouvrement #2 sur les dossiers et sièges.

Sofa-lit simple: Matelas 31 " avec 1 coussin de dos et 1 coussin de siège.

MATELAS sofa-lit régulier de 4,5 po inclus. OPTION matelas 5 po :

-avec ressorts et mousse mémoire avec gel: Simple \$175, Double ou Queen ajoutez \$250 ou

-avec mousse haute densité et mousse mémoire avec gel: Simple \$250, Double ou Queen ajoutez \$375.

Description	L x P x H	Cuir						Tissu		
		10 Pony	20 Hugo Madras Softy	30 Empire Fantasy Illusion Lotus Tucson Utah Vintage Yukon	40 Elegance Princess Santiago Sensation Sunset Trina	50 Bull Cassiope Dublin	60 Caress	A	B COM	C
001 FAUTEUIL	34x39x36							2100	2215	2325
002 CAUSEUSE	67x39x36							2750	2915	3040
004 SOFA-LIT DOUBLE	72x39x36							3840	4000	4200
006 POUF	25.5x25.5x18							1290	1315	1340
014 SOFA-LIT SIMPLE	52x39x36							3325	3475	3640
060 SOFA-LIT QUEEN	80x39x36							3975	4190	4350
095 SOFA APPARTEMENT	80x39x36							3150	3315	3500

# SURF



Hauteur complète 36" | Hauteur de siège 22" | Hauteur devant bras 28½" | Profondeur d'assise 21½"  
 Total Height 36" | Seat Height 22" | Arm Height 28½" | Seat Depth 21½"

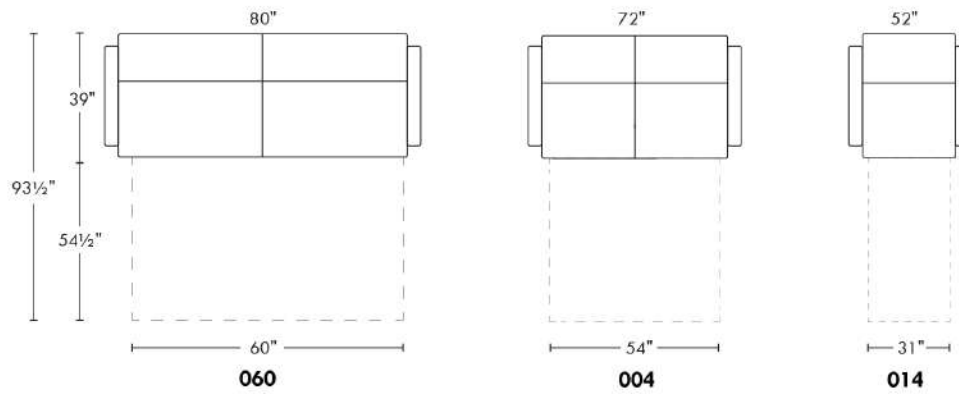
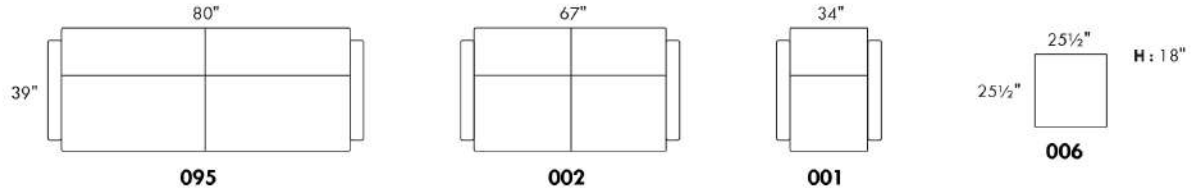

[www.jaymar.ca](http://www.jaymar.ca)

Toutes les dimensions indiquées sont au pouce près. Nos produits sont fabriqués à la main et des variations mineures peuvent survenir.  
 All dimensions indicated are to the nearest inch. Our product is hand-made and minor variations can occur.



### Liste de prix CDN

## YARIS

NB.: SOFA-LITS disponibles SEULEMENT avec items #060, #004 et #014.  
EN TISSU il n'y a pas de coutures sur les dossiers.  
PATTES: Spécifier couleur des pattes LG51.  
Divan-lit régulier et divan-lit Queen: 2 coussins de dos et de sièges.  
Divan-lit SIMPLE 31": avec 1 COUSSIN DE DOS et 1 COUSSIN DE SIÈGE.  
MATELAS SIMPLE: Largeur 31".

MATELAS sofa-lit régulier de 4,5 po inclus. OPTION matelas 5 po :  
-avec ressorts et mousse mémoire avec gel: Simple \$175, Double ou Queen ajoutez \$250 ou  
-avec mousse haute densité et mousse mémoire avec gel: Simple \$250, Double ou Queen ajoutez \$375.

Description	L x P x H	Cuir						Tissu		
		10 Pony	20 Hugo Madras Softy	30 Empire Fantasy Illusion Lotus Tucson Utah Vintage Yukon	40 Elegance Princess Santiago Sensation Sunset Trina	50 Bull Cassiope Dublin	60 Caress	A	B COM	C
001 FAUTEUIL	34X35X35	2025	2175	2365	2500	2690	2840	1500	1615	1725
004 SOFA-LIT DOUBLE	68X35X35	3725	3965	4240	4475	4725	4940	2750	2915	3040
014 SOFA-LIT SIMPLE	48X35X35	2800	3025	3275	3500	3725	3950	2090	2240	2390
060 SOFA-LIT QUEEN	76X35X35	3990	4240	4475	4675	4915	5150	2965	3125	3290

# YARIS



Hauteur complète 35" | Hauteur de siège 18" | Hauteur devant bras 25½" | Profondeur d'assise 21"  
Total Height 35" | Seat Height 18" | Arm Height 25½" | Seat Depth 21"

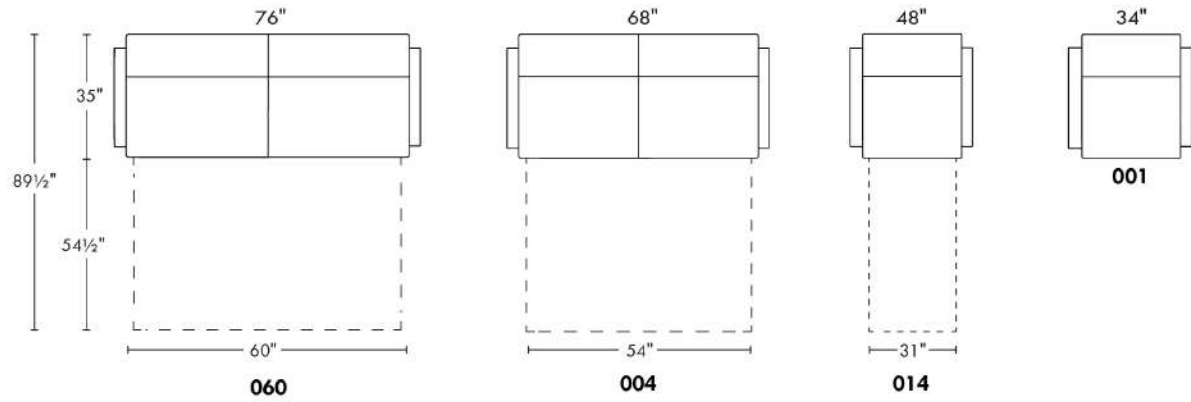

[www.jaymar.ca](http://www.jaymar.ca)

Toutes les dimensions indiquées sont au pouce près. Nos produits sont fabriqués à la main et des variations mineures peuvent survenir.  
All dimensions indicated are to the nearest inch. Our product is hand-made and minor variations can occur.



## 99900 BASE L

POUR TÊTE DE LIT SANS OREILLES .

\*Bases AVEC PATTES: Spécifiez choix de patte: LG182 bois (couleur), LG60 métal ou LG189 métal.

\*NB: La base de lit mince pour LIT REGLABLE (items 560-561-563): Pattes en BOIS seulement (spécifiez couleur).

Bases CONTOUR LARGE avec PATTES & ANTI POUSSIÈRE - Panneau en bois particule inclus.

Inclus: 3 traverses en bois, et 2 hauteurs de pattes centrales: Position haute 9,75" (pattes de 8,25") ou position basse 6,5" (pattes de 5").

Base CONTOUR LARGE avec RANGEMENT - panneau en contreplaqué inclus.

Base CONTOUR MINCE, panneau en bois particule inclus à une hauteur fixe de 10,5".

Base CONTOUR MINCE pour LIT REGLABLE: Dimensions intérieures: King: 78"L x 82"P | Queen: 61"L x 82"P | Simple: 40"L x 82"P

Base TIROIRS LATÉRAUX: Bases King et Queen ont 2 TIROIRS (1 de chaque côté). / Bases Double et Simple ont seulement 1 TIROIR. Svp spécifiez sur votre commande quel côté vu de face. Espace de dégagement pour table de chevet est à minimum 20 po du mur.

DIMENSIONS TIROIRS en merisier: Frontal et Latéral: King et Queen: 54.25" x 24.5" x 5" / Double et Simple: 48.25" x 24.5" x 5".

Tiroir ouvert: Laisser un espace dégagé d'au moins 18 po.

NB: Seules les bases avec tiroir (frontal ou latéral) peuvent être vendues séparément. Le côté tête de lit de la base ne sera pas fini.

Description	L x P x H	Cuir						Tissu		
		10 Pony	20 Hugo Madras Softy	30 Empire Fantasy Illusion Lotus Tucson Utah Vintage Yukon	40 Elegance Princess Santiago Sensation Sunset Trina	50 Bull Cassiope Dublin	60 Caress	A	B COM	C
410 BASE LARGE KING AVEC PATTES	87 x 86 x 12	1565	1775	2025	2250	2490	2715	1200	1265	1315
411 BASE LARGE QUEEN AVEC PATTES	69 x 86 x 12	1450	1650	1840	2025	2215	2400	1075	1115	1165
412 BASE LARGE DOUBLE AVEC PATTES	64 x 82 x 12	1350	1515	1690	1875	2040	2215	1000	1040	1075
413 BASE LARGE SIMPLE AVEC PATTES	49 x 82 x 12	1125	1290	1425	1575	1715	1875	965	1000	1040
420 BASE LARGE KING ANTI POUSSIÈRE	87 x 86 x 12	1875	2140	2400	2665	2925	3175	1390	1450	1515
421 BASE LARGE QUEEN ANTI POUSSIÈRE	69 x 86 x 12	1725	1965	2165	2390	2600	2825	1275	1315	1365
422 BASE LARGE DOUBLE ANTI POUSSIÈRE	64 x 82 x 12	1600	1800	2000	2190	2400	2600	1200	1250	1290
423 BASE LARGE SIMPLE ANTI POUSSIÈRE	49 x 82 x 12	1450	1640	1815	1990	2150	2340	1165	1215	1265
430 BASE LARGE KING AVEC RANGEMENT	87 x 86 x 12	2550	2815	3065	3325	3590	3850	2065	2125	2190
431 BASE LARGE QUEEN AVEC RANGEMENT	69 x 86 x 12	2225	2425	2650	2865	3075	3300	1750	1800	1840
432 BASE LARGE DOUBLE AVEC RANGEMENT	64 x 82 x 12	2040	2250	2450	2650	2850	3050	1650	1700	1740
433 BASE LARGE SIMPLE AVEC RANGEMENT	49 x 82 x 12	1850	2025	2215	2375	2550	2725	1565	1615	1650
440 BASE LARGE KING TIROIR FRONTAL	87 x 86 x 12	2675	2925	3190	3450	3715	3965	2190	2250	2315
441 BASE LARGE QUEEN TIROIR FRONTAL	69 x 86 x 12	2500	2725	2940	3165	3375	3590	2040	2075	2125
442 BASE LARGE DOUBLE TIROIR FRONTAL	64 x 82 x 12	2415	2615	2825	3025	3240	3440	2025	2065	2100
450 BASE LARGE KING TIROIRS LATÉRAUX	87 x 86 x 12	3275	3525	3800	4050	4315	4575	2800	2850	2915
451 BASE LARGE QUEEN TIROIRS LATÉRAUX	69 x 86 x 12	3250	3465	3675	3900	4125	4325	2790	2825	2865



Tête de lit **sans** oreilles  
Headboard **without** wings

## 99900 BASE L

POUR TÊTE DE LIT SANS OREILLES .

\*Bases AVEC PATTES: Spécifiez choix de patte: LG182 bois (couleur), LG60 métal ou LG189 métal.

\*NB: La base de lit mince pour LIT REGLABLE (items 560-561-563): Pattes en BOIS seulement (spécifiez couleur).

Bases CONTOUR LARGE avec PATTES & ANTI POUSSIÈRE - Panneau en bois particule inclus.

Inclus: 3 traverses en bois, et 2 hauteurs de pattes centrales: Position haute 9,75" (pattes de 8,25") ou position basse 6,5" (pattes de 5").

Base CONTOUR LARGE avec RANGEMENT - panneau en contreplaqué inclus.

Base CONTOUR MINCE, panneau en bois particule inclus à une hauteur fixe de 10,5".

Base CONTOUR MINCE pour LIT REGLABLE: Dimensions intérieures: King: 78"L x 82"P | Queen: 61"L x 82"P | Simple: 40"L x 82"P

Base TIROIRS LATÉRAUX: Bases King et Queen ont 2 TIROIRS (1 de chaque côté). / Bases Double et Simple ont seulement 1 TIROIR. Svp spécifiez sur votre commande quel côté vu de face. Espace de dégagement pour table de chevet est à minimum 20 po du mur.

DIMENSIONS TIROIRS en merisier: Frontal et Latéral: King et Queen: 54.25" x 24.5" x 5" / Double et Simple: 48.25" x 24.5" x 5".

Tiroir ouvert: Laisser un espace dégagé d'au moins 18 po.

NB: Seules les bases avec tiroir (frontal ou latéral) peuvent être vendues séparément. Le côté tête de lit de la base ne sera pas fini.

Description	L x P x H	Cuir						Tissu		
		10 Pony	20 Hugo Madras Softy	30 Empire Fantasy Illusion Lotus Tucson Utah Vintage Yukon	40 Elegance Princess Santiago Sensation Sunset Trina	50 Bull Cassiope Dublin	60 Caress	A	B COM	C
452 BASE LARGE DOUBLE TIROIR LATERAL	64 x 82 x 12	2415	2615	2825	3025	3240	3440	2025	2065	2100
453 BASE LARGE SIMPLE TIROIR LATERAL	49 x 82 x 12	2415	2590	2775	2940	3115	3290	2025	2065	2100
510 BASE MINCE KING AVEC PATTES	82 x 84 x 12	1565	1800	2025	2265	2490	2725	1200	1275	1325
511 BASE MINCE QUEEN AVEC PATTES	64 x 84 x 12	1450	1650	1840	2025	2225	2400	1075	1115	1165
512 BASE MINCE DOUBLE AVEC PATTES	59 x 80 x 12	1375	1550	1725	1900	2065	2250	1025	1065	1100
513 BASE MINCE SIMPLE AVEC PATTES	44 x 80 x 12	1125	1300	1425	1575	1725	1875	965	1000	1040
520 BASE MINCE KING ANTI POUSSIÈRE	82 x 84 x 12	1890	2140	2400	2675	2925	3190	1400	1450	1515
521 BASE MINCE QUEEN ANTI POUSSIÈRE	64 x 84 x 12	1740	1965	2175	2390	2600	2825	1290	1325	1365
522 BASE MINCE DOUBLE ANTI POUSSIÈRE	59 x 80 x 12	1625	1825	2025	2240	2425	2625	1250	1290	1325
523 BASE MINCE SIMPLE ANTI POUSSIÈRE	44 x 80 x 12	1450	1640	1815	1990	2150	2340	1165	1225	1275
540 BASE MINCE KING TIROIR FRONTAL	82 x 84 x 12	2675	2925	3190	3450	3715	3965	2190	2250	2315
541 BASE MINCE QUEEN TIROIR FRONTAL	64 x 84 x 12	2500	2725	2940	3165	3375	3590	2040	2075	2125
542 BASE MINCE DOUBLE TIROIR FRONTAL	59 x 80 x 12	2415	2615	2825	3025	3240	3440	2025	2065	2100
550 BASE MINCE KING TIROIRS LATÉRAUX	82 x 84 x 12	3275	3525	3800	4050	4315	4575	2800	2850	2915
551 BASE MINCE QUEEN TIROIRS LATÉRAUX	64 x 84 x 12	3250	3465	3675	3900	4125	4325	2790	2825	2865
552 BASE MINCE DOUBLE TIROIR LATERAL	59 x 80 x 12	2415	2615	2825	3025	3240	3440	2025	2065	2100
553 BASE MINCE SIMPLE TIROIR LATERAL	44 x 80 x 12	2415	2590	2775	2940	3115	3290	2025	2065	2100
560 BASE MINCE POUR LIT REGLABLE KING	82x84x12	1565	1800	2025	2265	2490	2725	1200	1275	1325



## 99900 BASE L

POUR TÊTE DE LIT SANS OREILLES .

\*Bases AVEC PATTES: Spécifiez choix de patte: LG182 bois (couleur), LG60 métal ou LG189 métal.

\*NB: La base de lit mince pour LIT REGLABLE (items 560-561-563): Pattes en BOIS seulement (spécifiez couleur).

Bases CONTOUR LARGE avec PATTES & ANTI POUSSIÈRE - Panneau en bois particule inclus.

Inclus: 3 traverses en bois, et 2 hauteurs de pattes centrales: Position haute 9,75" (pattes de 8,25") ou position basse 6,5" (pattes de 5").

Base CONTOUR LARGE avec RANGEMENT - panneau en contreplaqué inclus.

Base CONTOUR MINCE, panneau en bois particule inclus à une hauteur fixe de 10,5".

Base CONTOUR MINCE pour LIT REGLABLE: Dimensions intérieures: King: 78"L x 82"P | Queen: 61"L x 82"P | Simple: 40"L x 82"P

Base TIROIRS LATÉRAUX: Bases King et Queen ont 2 TIROIRS (1 de chaque côté). / Bases Double et Simple ont seulement 1 TIROIR. Svp spécifiez sur votre commande quel côté vu de face. Espace de dégagement pour table de chevet est à minimum 20 po du mur.

DIMENSIONS TIROIRS en merisier: Frontal et Latéral: King et Queen: 54.25" x 24.5" x 5" / Double et Simple: 48.25" x 24.5" x 5".

Tiroir ouvert: Laisser un espace dégagé d'au moins 18 po.

NB: Seules les bases avec tiroir (frontal ou latéral) peuvent être vendues séparément. Le côté tête de lit de la base ne sera pas fini.

Description	L x P x H	Cuir						Tissu		
		10 Pony	20 Hugo Madras Softy	30 Empire Fantasy Illusion Lotus Tucson Utah Vintage Yukon	40 Elegance Princess Santiago Sensation Sunset Trina	50 Bull Cassiope Dublin	60 Caress	A	B COM	C
561 BASE MINCE POUR LIT REGLABLE QUEEN	65x84x12	1450	1650	1840	2025	2225	2400	1075	1115	1165
563 BASE MINCE POUR LIT REGLABLE SIMPLE	44x84x12	1125	1300	1425	1575	1725	1875	965	1000	1040

# 99900 BASE pour tête de lit SANS oreilles

## Bed base for headboard WITHOUT wings

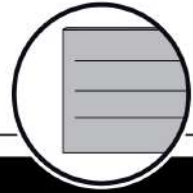

### Base avec contour LARGE 4" | Base with WIDE contour 4"

Grandeur | Size King: 87 x 86 x 12 | Queen: 69 x 86 x 12 | Double: 64 x 82 x 12 | Simple/Single: 49 x 82 x 12

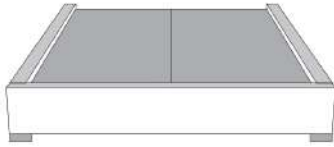

**\*Avec pattes | With Legs**  
410-411-412-413

\* Voir les choix de pattes en bas de page | See leg choices at bottom of page



**Anti-poussière | No Dust**  
420-421-422-423

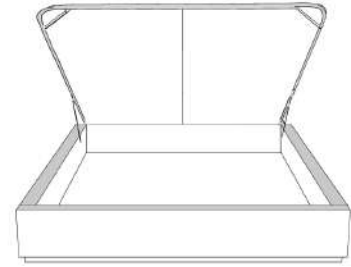

**Avec rangement | With Storage**  
430-431-432-433

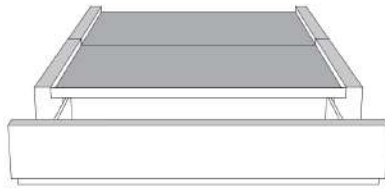

**Rangement à tiroir frontal**  
**With Front Drawer**  
440-441-442

Base lit simple N/D | Single base N/A



**Rangement à tiroir latéraux**  
**With Side Drawers**

450-451 (2 tiroirs | drawers)  
452-453 (1 tiroir | drawer)

### Base avec contour MINCE 2" | Base with NARROW contour 2"

Grandeur | Size King: 82 x 84 x 12 | Queen: 64 x 84 x 12 | Double: 59 x 80 x 12 | Simple/Single: 44 x 80 x 12



**Lit réglable**  
**Adjustable bed**  
560-561-563  
Pattes en bois seulement  
Wood legs only

Grandeur   Size	King	Queen	Simple   Single
Extérieur   Outside:	82x84x12	65x84x12	44x84x12
Intérieur   Inside:	78x82x12	61x82x12	40x82x12

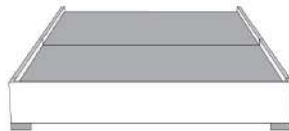

**Avec pattes | With Legs**  
510-511-512-513

\* Voir les choix de pattes en bas de page  
See leg choices at bottom of page



**Anti-poussière | No Dust**  
520-521-522-523

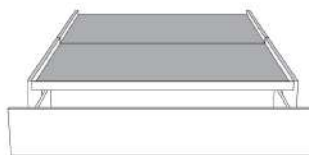

**Rangement à tiroir frontal**  
**With Front Drawer**

540-541-542  
Base lit simple N/D | Single base N/A



**Rangement à tiroir latéraux**  
**With Side Drawers**

550-551 (2 tiroirs | drawers)  
552-553 (1 tiroir | drawer)

### \*Choix de pattes (Seulement pour base avec pattes) | Leg choices (Only for Bed base with legs)

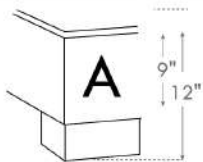

**LG182 Bois**

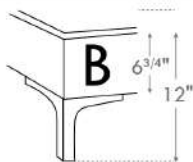

**LG60 Metal**

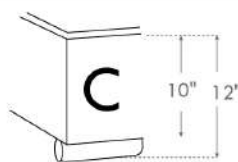

**LG189 Metal**

**N.B.**

La hauteur du pied et longeron varie selon la patte choisie.  
Foot & siderail height varies according to leg choice.

www.jaymar.ca

Les illustrations sont génériques et n'indiquent pas tous les détails de coutures.

The sketches are generic and do not reflect all sewing details.



## 99905 BASE C

POUR TÊTE DE LIT AVEC OREILLES.

\*Bases avec pattes: Spécifiez choix de patte: LG182 bois (couleur), LG60 métal ou LG189 métal.

\*NB: La base de lit mince pour LIT REGLABLE (items 560-561-563): Pattes en BOIS seulement (spécifiez couleur).

Bases CONTOUR LARGE avec PATTES & ANTI POUSSIÈRE - Panneau en bois particule inclus.

Inclus: 3 traverses en bois, et 2 hauteurs de pattes centrales: Position haute 9,75" (pattes de 8,25") ou position basse 6,5" (pattes de 5").

Base CONTOUR LARGE avec RANGEMENT - panneau en contreplaqué inclus.

Base CONTOUR MINCE - panneau en bois particule inclus à une hauteur fixe de 10,5".

Base CONTOUR MINCE pour LIT RÉGLABLE: Dimensions intérieures incluant profondeur de la tête de lit : King: 78"L x 82"P | Queen: 61"L x 82"P | Simple: 40"L x 82"P

Bases TIROIRS LATÉRAUX: Bases King et Queen ont 2 TIROIRS (1 de chaque côté). / Bases Double et Simple ont seulement 1 TIROIR. Svp spécifiez sur votre commande quel côté vu de face.

TIROIR LATÉRAL: Espace de dégagement pour table de chevet est à minimum 20 po du mur.

DIMENSIONS TIROIRS en merisier: Frontal et Latéral: King et Queen: 54.25" x 24.5" x 5" / Double et Simple: 48.25" x 24.5" x 5".

TIROIR OUVERT: Laisser un espace dégagé d'au moins 18 po.

NB: Seules les bases avec tiroir (frontal ou latéral) peuvent être vendues séparément. Le côté tête de lit de la base ne sera pas fini.

Description	L x P x H	Cuir						Tissu		
		10 Pony	20 Hugo Madras Softy	30 Empire Fantasy Illusion Lotus Tucson Utah Vintage Yukon	40 Elegance Princess Santiago Sensation Sunset Trina	50 Bull Cassiope Dublin	60 Caress	A	B COM	C
410 BASE LARGE KING AVEC PATTES	87 x 79 x 12	1565	1775	2025	2250	2490	2715	1200	1265	1315
411 BASE LARGE QUEEN AVEC PATTES	69 x 79 x 12	1450	1650	1840	2025	2215	2400	1075	1115	1165
412 BASE LARGE DOUBLE AVEC PATTES	64 x 75 x 12	1350	1515	1690	1875	2040	2215	1000	1040	1075
413 BASE LARGE SIMPLE AVEC PATTES	49 x 75 x 12	1125	1290	1425	1575	1715	1875	965	1000	1040
420 BASE LARGE KING ANTI POUSSIÈRE	87 x 79 x 12	1875	2140	2400	2665	2925	3175	1390	1450	1515
421 BASE LARGE QUEEN ANTI POUSSIÈRE	69 x 79 x 12	1725	1965	2165	2390	2600	2825	1275	1315	1365
422 BASE LARGE DOUBLE ANTI POUSSIÈRE	64 x 75 x 12	1600	1800	2000	2190	2400	2600	1200	1250	1290
423 BASE LARGE SIMPLE ANTI POUSSIÈRE	49 x 75 x 12	1450	1640	1815	1990	2150	2340	1165	1215	1265
430 BASE LARGE KING AVEC RANGEMENT	87 x 79 x 12	2550	2815	3065	3325	3590	3850	2065	2125	2190
431 BASE LARGE QUEEN AVEC RANGEMENT	69 x 79 x 12	2225	2425	2650	2865	3075	3300	1750	1800	1840
432 BASE LARGE DOUBLE AVEC RANGEMENT	64 x 75 x 12	2040	2250	2450	2650	2850	3050	1650	1700	1740
433 BASE LARGE SIMPLE AVEC RANGEMENT	49 x 75 x 12	1850	2025	2215	2375	2550	2725	1565	1615	1650
440 BASE LARGE KING TIROIR FRONTAL	87 x 79 x 12	2675	2925	3190	3450	3715	3965	2190	2250	2315
441 BASE LARGE QUEEN TIROIR FRONTAL	69 x 79 x 12	2500	2725	2940	3165	3375	3590	2040	2075	2125
442 BASE LARGE DOUBLE TIROIR FRONTAL	64 x 75 x 12	2415	2615	2825	3025	3240	3440	2025	2065	2100
450 BASE LARGE KING TIROIRS LATÉRAUX	87 x 79 x 12	3275	3525	3800	4050	4315	4575	2800	2850	2915





## 99905 BASE C

POUR TÊTE DE LIT AVEC OREILLES.

\*Bases avec pattes: Spécifiez choix de patte: LG182 bois (couleur), LG60 métal ou LG189 métal.

\*NB: La base de lit mince pour LIT RÉGLABLE (items 560-561-563): Pattes en BOIS seulement (spécifiez couleur).

Bases CONTOUR LARGE avec PATTES & ANTI POUSSIÈRE - Panneau en bois particule inclus.

Inclus: 3 traverses en bois, et 2 hauteurs de pattes centrales: Position haute 9,75" (pattes de 8,25") ou position basse 6,5" (pattes de 5").

Base CONTOUR LARGE avec RANGEMENT - panneau en contreplaqué inclus.

Base CONTOUR MINCE - panneau en bois particule inclus à une hauteur fixe de 10,5".

Base CONTOUR MINCE pour LIT RÉGLABLE: Dimensions intérieures incluant profondeur de la tête de lit : King: 78"L x 82"P | Queen: 61"L x 82"P | Simple: 40"L x 82"P

Bases TIROIRS LATÉRAUX: Bases King et Queen ont 2 TIROIRS (1 de chaque côté). / Bases Double et Simple ont seulement 1 TIROIR. Svp spécifiez sur votre commande quel côté vu de face.

TIROIR LATÉRAL: Espace de dégagement pour table de chevet est à minimum 20 po du mur.

DIMENSIONS TIROIRS en merisier: Frontal et Latéral: King et Queen: 54.25" x 24.5" x 5" / Double et Simple: 48.25" x 24.5" x 5".

TIROIR OUVERT: Laisser un espace dégagé d'au moins 18 po.

NB: Seules les bases avec tiroir (frontal ou latéral) peuvent être vendues séparément. Le côté tête de lit de la base ne sera pas fini.

Description	L x P x H	Cuir						Tissu		
		10 Pony	20 Hugo Madras Softy	30 Empire Fantasy Illusion Lotus Tucson Utah Vintage Yukon	40 Elegance Princess Santiago Sensation Sunset Trina	50 Bull Cassiope Dublin	60 Caress	A	B COM	C
451 BASE LARGE QUEEN TIROIRS LATÉRAUX	69 x 79 x 12	3250	3465	3675	3900	4125	4325	2790	2825	2865
452 BASE LARGE DOUBLE TIROIR LATÉRAL	64 x 75 x 12	2415	2615	2825	3025	3240	3440	2025	2065	2100
453 BASE LARGE SIMPLE TIROIR LATÉRAL	49 x 75 x 12	2415	2590	2775	2940	3115	3290	2025	2065	2100
510 BASE MINCE KING AVEC PATTES	82 x 77 x 12	1565	1800	2025	2265	2490	2725	1200	1275	1325
511 BASE MINCE QUEEN AVEC PATTES	64 x 77 x 12	1450	1650	1840	2025	2225	2400	1075	1115	1165
512 BASE MINCE DOUBLE AVEC PATTES	59 x 73 x 12	1375	1550	1725	1900	2065	2250	1025	1065	1100
513 BASE MINCE SIMPLE AVEC PATTES	44 x 73 x 12	1125	1300	1425	1575	1725	1875	965	1000	1040
520 BASE MINCE KING ANTI POUSSIÈRE	82 x 77 x 12	1890	2140	2400	2675	2925	3190	1400	1450	1515
521 BASE MINCE QUEEN ANTI POUSSIÈRE	64 x 77 x 12	1740	1965	2175	2390	2600	2825	1290	1325	1365
522 BASE MINCE DOUBLE ANTI POUSSIÈRE	59 x 73 x 12	1625	1825	2025	2240	2425	2625	1250	1290	1325
523 BASE MINCE SIMPLE ANTI POUSSIÈRE	44 x 73 x 12	1450	1640	1815	1990	2150	2340	1165	1225	1275
540 BASE MINCE KING TIROIR FRONTAL	82 x 77 x 12	2675	2925	3190	3450	3715	3965	2190	2250	2315
541 BASE MINCE QUEEN TIROIR FRONTAL	64 x 77 x 12	2500	2725	2940	3165	3375	3590	2040	2075	2125
542 BASE MINCE DOUBLE TIROIR FRONTAL	59 x 73 x 12	2415	2615	2825	3025	3240	3440	2025	2065	2100
550 BASE MINCE KING TIROIRS LATÉRAUX	82 x 77 x 12	3275	3525	3800	4050	4315	4575	2800	2850	2915
551 BASE MINCE QUEEN TIROIRS LATÉRAUX	64 x 77 x 12	3250	3465	3675	3900	4125	4325	2790	2825	2865
552 BASE MINCE DOUBLE TIROIR LATÉRAL	59 x 73 x 12	2415	2615	2825	3025	3240	3440	2025	2065	2100





## 99905 BASE C

POUR TÊTE DE LIT AVEC OREILLES .

\*Bases avec pattes: Spécifiez choix de patte: LG182 bois (couleur), LG60 métal ou LG189 métal.

\*NB: La base de lit mince pour LIT RÉGLABLE (items 560-561-563): Pattes en BOIS seulement (spécifiez couleur).

Bases CONTOUR LARGE avec PATTES & ANTI POUSSIÈRE - Panneau en bois particule inclus.

Inclus: 3 traverses en bois, et 2 hauteurs de pattes centrales: Position haute 9,75" (pattes de 8,25") ou position basse 6,5" (pattes de 5").

Base CONTOUR LARGE avec RANGEMENT - panneau en contreplaqué inclus.

Base CONTOUR MINCE - panneau en bois particule inclus à une hauteur fixe de 10,5".

Base CONTOUR MINCE pour LIT RÉGLABLE: Dimensions intérieures incluant profondeur de la tête de lit : King: 78"L x 82"P | Queen: 61"L x 82"P | Simple: 40"L x 82"P

Bases TIROIRS LATÉRAUX: Bases King et Queen ont 2 TIROIRS (1 de chaque côté). / Bases Double et Simple ont seulement 1 TIROIR. Svp spécifiez sur votre commande quel côté vu de face.

TIROIR LATÉRAL: Espace de dégagement pour table de chevet est à minimum 20 po du mur.

DIMENSIONS TIROIRS en merisier: Frontal et Latéral: King et Queen: 54.25" x 24.5" x 5" / Double et Simple: 48.25" x 24.5" x 5".

TIROIR OUVERT: Laisser un espace dégagé d'au moins 18 po.

NB: Seules les bases avec tiroir (frontal ou latéral) peuvent être vendues séparément. Le côté tête de lit de la base ne sera pas fini.

Description	L x P x H	Cuir						Tissu		
		10 Pony	20 Hugo Madras Softy	30 Empire Fantasy Illusion Lotus Tucson Utah Vintage Yukon	40 Elegance Princess Santiago Sensation Sunset Trina	50 Bull Cassiope Dublin	60 Caress	A	B COM	C
553 BASE MINCE SIMPLE TIROIR LATERAL	44 x 73 x 12	2415	2590	2775	2940	3115	3290	2025	2065	2100
560 BASE MINCE POUR LIT REGLABLE KING	82x76x12	1565	1800	2025	2265	2490	2725	1200	1275	1325
561 BASE MINCE POUR LIT REGLABLE QUEEN	65x76x12	1450	1650	1840	2025	2225	2400	1075	1115	1165
563 BASE MINCE POUR LIT REGLABLE SIMPLE	44x76x12	1125	1300	1425	1575	1725	1875	965	1000	1040

# 99905 BASE pour tête de lit AVEC oreilles

## Bed base for headboard WITH wings

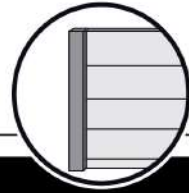

### Base avec contour LARGE 4" | Base with WIDE contour 4"

Grandeur | Size King: 87 x 79 x 12 | Queen: 69 x 79 x 12 | Double: 64 x 75 x 12 | Simple/Single: 49 x 75 x 12

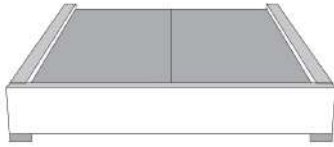

**\*Avec pattes | With Legs**  
410-411-412-413

\* Voir les choix de pattes en bas de page | See leg choices at bottom of page



**Anti-poussière | No Dust**  
420-421-422-423

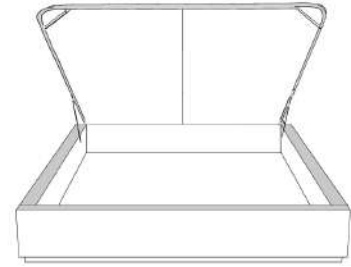

**Avec rangement | With Storage**  
430-431-432-433

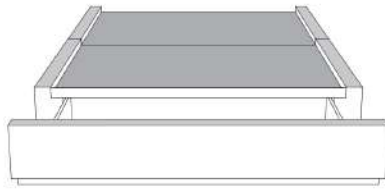

**Rangement à tiroir frontal**  
**With Front Drawer**  
440-441-442

Base lit simple N/D | Single base N/A



**Rangement à tiroir latéraux**  
**With Side Drawers**

450-451 (2 tiroirs | drawers)  
452-453 (1 tiroir | drawer)

### Base avec contour MINCE 2" | Base with NARROW contour 2"

Grandeur | Size King: 82 x 77 x 12 | Queen: 64 x 77 x 12 | Double: 59 x 73 x 12 | Simple/Single: 44 x 73 x 12



**Lit réglable**  
**Adjustable bed**

560-561-563

Pattes en bois seulement  
Wood legs only

Grandeur | Size

	King	Queen	Simple   Single
Extérieur   Outside:	82x76x12	65x76x12	44x76x12
Intérieur   Inside:	78x74x12	61x74x12	40x74x12



**Avec pattes | With Legs**  
510-511-512-513

\* Voir les choix de pattes en bas de page  
See leg choices at bottom of page



**Anti-poussière | No Dust**  
520-521-522-523

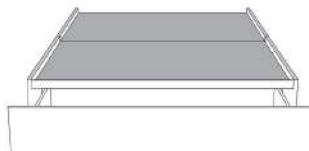

**Rangement à tiroir frontal**  
**With Front Drawer**

540-541-542

Base lit simple N/D | Single base N/A



**Rangement à tiroir latéraux**  
**With Side Drawers**

550-551 (2 tiroirs | drawers)  
552-553 (1 tiroir | drawer)

### \*Choix de pattes (Seulement pour base avec pattes) | Leg choices (Only for Bed base with legs)

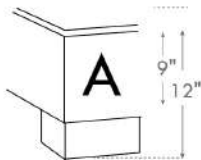

**LG182 Bois**

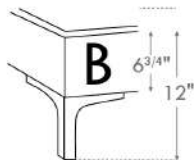

**LG60 Metal**

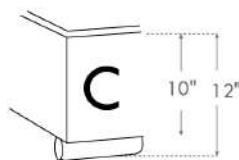

**LG189 Metal**

**N.B.**

La hauteur du pied et longeron varie selon la patte choisie.  
Foot & siderail height varies according to leg choice.

www.jaymar.ca

Les illustrations sont génériques et n'indiquent pas tous les détails de coutures.

The sketches are generic and do not reflect all sewing details.



## ALONZO

Tête de lit SANS oreilles - Choisissez votre base - Voir liste de prix 99900 BASE L.

### OPTIONS :

Clous décoratifs : Clous MOYEN ½ po alentour de l'appliqué, AJOUTEZ : King \$250, Queen \$240, Double \$225, Simple \$200.

Spécifiez couleur des clous sur votre commande: BRASS - SILVER - PEWTER ou COPPER.

COMBO disponible : Appliqué peut être fait dans une couleur contrastante. Voir tableau COMBO du livret Connaissance des produits.

Extérieur DOS de la TÊTE de LIT FINI ajoutez:

- en CUIR: King \$440, Queen \$365, Double \$340, Simple \$265.

- en TISSU: King \$140, Queen \$125, Double \$115, Simple \$90.

Description	L x P x H	Cuir						Tissu		
		10 Pony	20 Hugo Madras Softy	30 Empire Fantasy Illusion Lotus Tucson Utah Vintage Yukon	40 Elegance Princess Santiago Sensation Sunset Trina	50 Bull Cassiope Dublin	60 Caress	A	B COM	C
400 TETE DE LIT KING	87X5X56	3040	3325	3625	3915	4200	4490	1375	1475	1575
401 TETE DE LIT QUEEN	69X5X56	2565	2790	3000	3225	3440	3650	1175	1290	1365
402 TETE DE LIT DOUBLE	64X5X56	2425	2650	2865	3075	3300	3515	1125	1225	1300
403 TETE DE LIT SIMPLE	49X5X56	2175	2365	2550	2740	2925	3115	925	975	1025

**TÊTE DE LIT | HEADBOARD**

**Option de clous | Nail options**

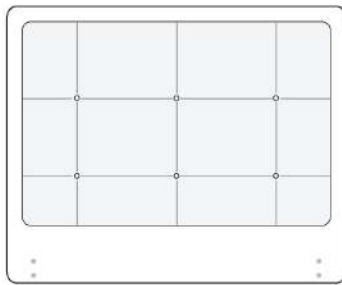

**Lit grandeur complète | Complete bed size**

	Large   Wide L x P/D x H	Mince   Narrow L x P/D x H
<b>K</b>	87 x 91 x 56	87 x 89 x 56
<b>Q</b>	69 x 91 x 56	69 x 89 x 56
<b>D</b>	64 x 87 x 56	64 x 85 x 56
<b>S</b>	49 x 87 x 56	49 x 85 x 56

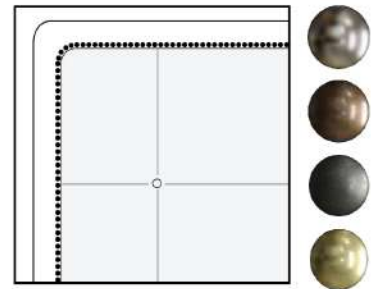

Silver - Copper - Pewter - Brass  
1/2" diametre

Tête de lit sans oreilles | Headboard without wings  
400 - 401 - 402 - 403

**Base avec contour LARGE 4" | Base with WIDE contour 4"**

Grandeur | Size King: 87 x 86 x 12 | Queen: 69 x 86 x 12 | Double: 64 x 82 x 12 | Simple/Single: 49 x 82 x 12



**Avec pattes | With Legs**  
410-411-412-413

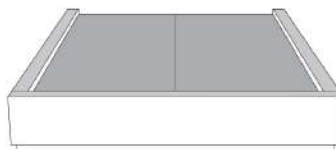

**Anti-poussière | No Dust**  
420-421-422-423

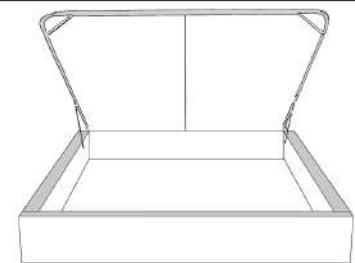

**Avec rangement | With Storage**  
430-431-432-433

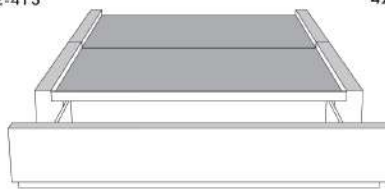

**Rangement à tiroir frontal  
With Front Drawer**  
440-441-442  
Base lit simple N/D | Single base N/A



**Rangement à tiroir latéraux  
With Side Drawers**  
450-451 (2 tiroirs | drawers)  
452-453 (1 tiroir | drawer)

**Base avec contour MINCE 2" | Base with NARROW contour 2"**

Grandeur | Size King: 82 x 84 x 12 | Queen: 64 x 84 x 12 | Double: 59 x 80 x 12 | Simple/Single: 44 x 80 x 12

**Avec pattes - Lit réglable  
With Legs - Adjustable bed**  
560-561-563

	King	Queen	Simple   Single
Lit grandeur complète : Complete Bed Size :	87x89x56	69x89x56	49x89x56
Intérieur   Inside :	78x82x12	61x82x12	40x82x12

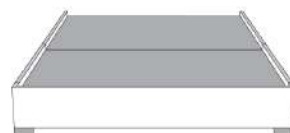

**Avec pattes | With Legs**  
510-511-512-513



**Anti-poussière | No Dust**  
520-521-522-523

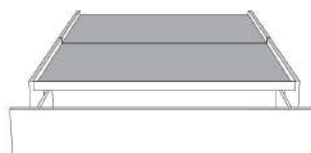

**Rangement à tiroir frontal  
With Front Drawer**  
540-541-542  
Base lit simple N/D | Single base N/A



**Rangement à tiroir latéraux  
With Side Drawers**  
550-551 (2 tiroirs | drawers)  
552-553 (1 tiroir | drawer)

www.jaymar.ca

Les illustrations sont génériques et n'indiquent pas tous les détails de coutures.  
The sketches are generic and do not reflect all sewing details.



Tête de lit avec oreilles  
Headboard with wings

## AMELIE

Tête de lit AVEC OREILLES - Choisissez votre base - Voir liste de prix 99905 BASE C.

### OPTIONS :

Clous décoratifs : 2 rangées de clous MOYEN ½ po sur le devant (supérieur et inférieur) de l'oreille de la tête de lit, AJOUTEZ \$225.

Spécifiez couleur des clous sur votre commande: BRASS - SILVER - PEWTER ou COPPER.

Extérieur DOS de la tête de lit FINI ajoutez:

En TISSU: King \$140, Queen \$125, Double \$115, Simple \$90.

Description	L x P x H	Cuir						Tissu		
		10 Pony	20 Hugo Madras Softy	30 Empire Fantasy Illusion Lotus Tucson Utah Vintage Yukon	40 Elegance Princess Santiago Sensation Sunset Trina	50 Bull Cassiope Dublin	60 Caress	A	B COM	C
400 TETE DE LIT KING	87x11x47							1725	1815	1900
401 TETE DE LIT QUEEN	69x11x47							1425	1500	1575
402 TETE DE LIT DOUBLE	64x11x47							1390	1440	1500
403 TETE DE LIT SIMPLE	49x11x47							1165	1250	1300

**TÊTE DE LIT | HEADBOARD**

**Option de clous | Nail options**

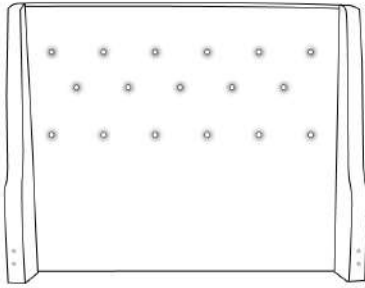

Tête de lit avec oreilles | Headboard with wings  
400 - 401 - 402 - 403

**Lit grandeur complète | Complete bed size**

	Large   Wide L x P/D x H	Mince   Narrow L x P/D x H
<b>K</b>	87 x 90 x 47	87 x 88 x 47
<b>Q</b>	69 x 90 x 47	69 x 88 x 47
<b>D</b>	64 x 86 x 47	64 x 84 x 47
<b>S</b>	49 x 86 x 47	49 x 84 x 47

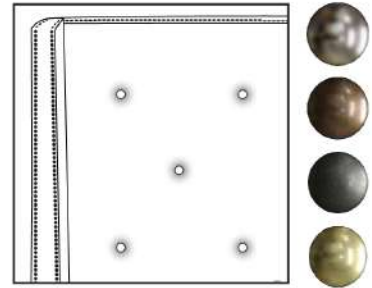

Silver - Copper - Pewter - Brass  
1/2" diamètre

**Base avec contour LARGE 4" | Base with WIDE contour 4"**

Grandeur | Size King: 87 x 79 x 12 | Queen: 69 x 79 x 12 | Double: 64 x 75 x 12 | Simple/Single: 49 x 75 x 12



**Avec pattes | With Legs**  
410-411-412-413



**Anti-poussière | No Dust**  
420-421-422-423

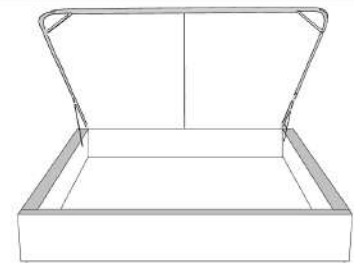

**Avec rangement | With Storage**  
430-431-432-433

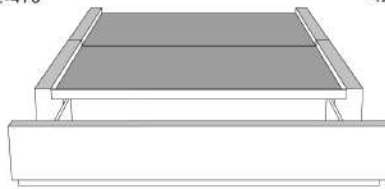

**Rangement à tiroir frontal  
With Front Drawer**  
440-441-442  
Base lit simple N/D | Single base N/A



**Rangement à tiroir latéraux  
With Side Drawers**  
450-451 (2 tiroirs | drawers)  
452-453 (1 tiroir | drawer)

**Base avec contour MINCE 2" | Base with NARROW contour 2"**

Grandeur | Size King: 82 x 77 x 12 | Queen: 64 x 77 x 12 | Double: 59 x 73 x 12 | Simple/Single: 44 x 73 x 12

**Avec pattes - Lit réglable  
With Legs - Adjustable bed**  
560-561-563

	King	Queen	Simple   Single
Lit grandeur complète : Complete Bed Size :	87x87x47	69x87x47	49x87x47
Intérieur   Inside :	78x82x12	61x82x12	40x82x12

www.jaymar.ca

Les illustrations sont génériques et n'indiquent pas tous les détails de coutures.  
The sketches are generic and do not reflect all sewing details.



**Avec pattes | With Legs**  
510-511-512-513



**Anti-poussière | No Dust**  
520-521-522-523



**Rangement à tiroir frontal  
With Front Drawer**  
540-541-542  
Base lit simple N/D | Single base N/A



**Rangement à tiroir latéraux  
With Side Drawers**  
550-551 (2 tiroirs | drawers)  
552-553 (1 tiroir | drawer)





## BEATRICE

Tête de lit SANS oreilles - Choisissez votre base - Voir liste de prix 99900 BASE L.

### OPTIONS :

Clous décoratifs : Clous MOYEN ½ po alentour de l'appliqué, AJOUTEZ : King \$265, Queen \$250, Double \$240, Simple \$215.

Spécifiez couleur des clous sur votre commande: BRASS - SILVER - PEWTER ou COPPER.

COMBO disponible : Appliqué peut être fait dans une couleur contrastante. Voir tableau COMBO du livret Connaissance des produits.

Extérieur DOS de la TÊTE de LIT FINI ajoutez:

- en CUIR: King \$440, Queen \$365, Double \$340, Simple \$265.

- en TISSU: King \$140, Queen \$125, Double \$115, Simple \$90.

Description	L x P x H	Cuir						Tissu		
		10 Pony	20 Hugo Madras Softy	30 Empire Fantasy Illusion Lotus Tucson Utah Vintage Yukon	40 Elegance Princess Santiago Sensation Sunset Trina	50 Bull Cassiope Dublin	60 Caress	A	B COM	C
400 TETE DE LIT KING	87X5X56	3075	3375	3665	3950	4250	4525	1440	1540	1625
401 TETE DE LIT QUEEN	69X5X56	2625	2850	3065	3290	3500	3725	1275	1340	1400
402 TETE DE LIT DOUBLE	64X5X56	2450	2675	2890	3100	3315	3525	1175	1265	1315
403 TETE DE LIT SIMPLE	49X5X56	2250	2425	2615	2815	3000	3190	975	1025	1075

Tête de lit **BEATRICE** Headboard

(voir la liste de prix 99900) | (See Price list 99900)

**TÊTE DE LIT | HEADBOARD**

**Option de clous | Nail options**

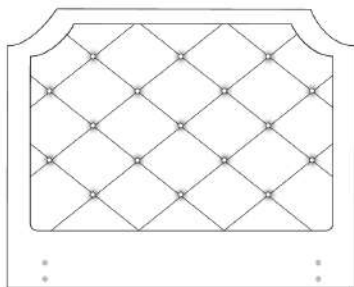

**Lit grandeur complète | Complete bed size**

	Large   Wide L x P/D x H	Mince   Narrow L x P/D x H
<b>K</b>	87 x 91 x 56	87 x 89 x 56
<b>Q</b>	69 x 91 x 56	69 x 89 x 56
<b>D</b>	64 x 87 x 56	64 x 85 x 56
<b>S</b>	49 x 87 x 56	49 x 85 x 56

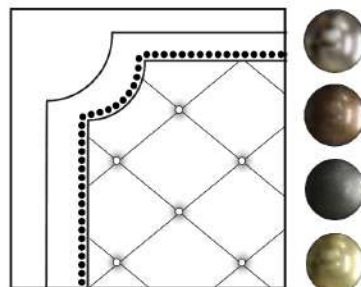

Silver - Copper - Pewter - Brass  
1/2" diametre

Tête de lit sans oreilles | Headboard without wings  
400 - 401 - 402 - 403

**Base avec contour LARGE 4" | Base with WIDE contour 4"**

Grandeur | Size King: 87 x 86 x 12 | Queen: 69 x 86 x 12 | Double: 64 x 82 x 12 | Simple/Single: 49 x 82 x 12



**Avec pattes | With Legs**  
410-411-412-413

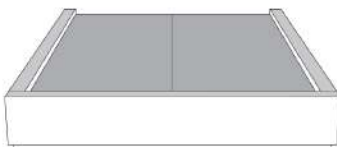

**Anti-poussière | No Dust**  
420-421-422-423

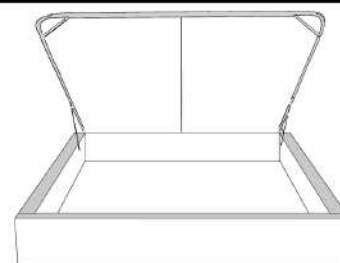

**Avec rangement | With Storage**  
430-431-432-433

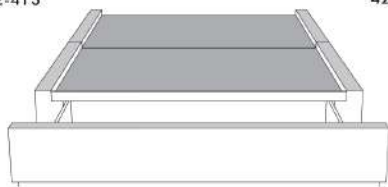

**Rangement à tiroir frontal  
With Front Drawer**  
440-441-442  
Base lit simple N/D | Single base N/A



**Rangement à tiroir latéraux  
With Side Drawers**  
450-451 (2 tiroirs | drawers)  
452-453 (1 tiroir | drawer)

**Base avec contour MINCE 2" | Base with NARROW contour 2"**

Grandeur | Size King: 82 x 84 x 12 | Queen: 64 x 84 x 12 | Double: 59 x 80 x 12 | Simple/Single: 44 x 80 x 12

**Avec pattes - Lit réglable  
With Legs - Adjustable bed**  
560-561-563

	King	Queen	Simple   Single
Lit grandeur complète : Complete Bed Size :	87x89x56	69x89x56	49x89x56
Intérieur   Inside :	78x82x12	61x82x12	40x82x12

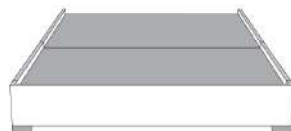

**Avec pattes | With Legs**  
510-511-512-513



**Anti-poussière | No Dust**  
520-521-522-523

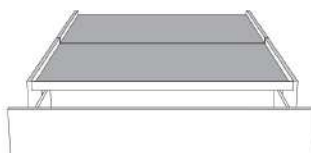

**Rangement à tiroir frontal  
With Front Drawer**  
540-541-542  
Base lit simple N/D | Single base N/A



**Rangement à tiroir latéraux  
With Side Drawers**  
550-551 (2 tiroirs | drawers)  
552-553 (1 tiroir | drawer)

www.jaymar.ca

Les illustrations sont génériques et n'indiquent pas tous les détails de coutures.  
The sketches are generic and do not reflect all sewing details.





## BRIDGE BED

Coussins décoratifs: Ce modèle n'inclut pas de coussins décoratifs.

Caractéristiques: Les lits possèdent un système d'ancrage qui permet de déplacer aisément les dos et tables de nuit Traycool (322) autour du lit.

Pattes de métal LG125: Disponibles en acier brossé seulement.

IMPORTANT: Indiquez clairement la couleur des pattes LG113 et du Traycool (322).

Chaque base de lit inclus une base pour recevoir un matelas.

Nous recommandons des matelas entre 8 et 10 pouces d'épaisseur.

Description	L x P x H	Cuir						Tissu		
		10 Pony	20 Hugo Madras Softy	30 Empire Fantasy Illusion Lotus Tucson Utah Vintage Yukon	40 Elegance Princess Santiago Sensation Sunset Trina	50 Bull Cassiope Dublin	60 Caress	A	B COM	C
131 DOS LIT	28X11X18	640	775	925	1040	1165	1315	365	415	465
150 GRAND COUSSIN EXTRA	22X22							140	200	225
314 LIT SIMPLE	56x92x13.5/33	2615	2950	3300	3650	3975	4315	1950	2075	2215
321 TRAYNITE *BOIS*	16DIAM.X15	290	290	290	290	290	290	290	290	290
322 TRAYCOOL *BOIS & METAL*	16DIAM. X15	290	290	290	290	290	290	290	290	290
360 LIT QUEEN	77x97x13.5/33	2750	3125	3515	3875	4265	4625	2040	2175	2340
380 LIT KING	95x97x13.5/33	3175	3600	4050	4500	4925	5375	2250	2415	2590

# BRIDGE

Lit bridge *Bed items*

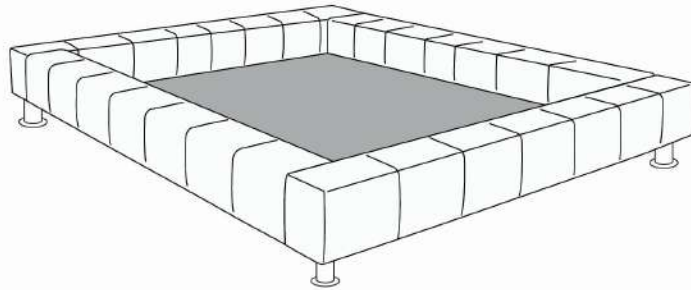

Base de Lit/Bed base

372 California King (US only/seulement) | 380 King | 360 Queen | 314 Simple/ Single

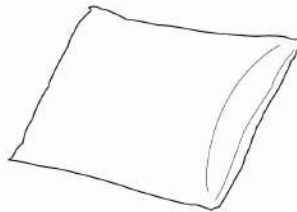

Grand Coussin/ Large pillow  
150

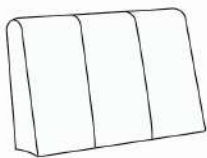

Dos lit/Bed back  
131



Traynite  
321



Traycool  
322

Les illustrations sont génériques et n'indiquent pas tous les détails de coutures.  
*The sketches are generic and do not reflect all sewing details.*

R2014-03



Tête de lit **sans** oreilles  
Headboard **without** wings

## CALYPSO

Tête de lit SANS oreilles - Choisissez votre base - Voir liste de prix 99900 BASE L.

### OPTIONS :

Clous décoratifs : Clous MOYEN ½ po alentour de l'appliqué, AJOUTEZ : King \$250, Queen \$240, Double \$225, Simple \$200.

Spécifiez couleur des clous sur votre commande: BRASS - SILVER - PEWTER ou COPPER.

COMBO disponible : Appliqué peut être fait dans une couleur contrastante. Voir tableau COMBO du livret Connaissance des produits.

Extérieur DOS de la TÊTE de LIT FINI ajoutez:

- en CUIR: King \$440, Queen \$365, Double \$340, Simple \$265.

- en TISSU: King \$140, Queen \$125, Double \$115, Simple \$90.

Description	L x P x H	Cuir						Tissu		
		10 Pony	20 Hugo Madras Softy	30 Empire Fantasy Illusion Lotus Tucson Utah Vintage Yukon	40 Elegance Princess Santiago Sensation Sunset Trina	50 Bull Cassiope Dublin	60 Caress	A	B COM	C
400 TETE DE LIT KING	87X5X49	1750	2000	2250	2500	2750	2990	1065	1150	1240
401 TETE DE LIT QUEEN	69X5X49	1575	1800	2000	2200	2415	2600	915	975	1050
402 TETE DE LIT DOUBLE	64X5X49	1450	1650	1850	2040	2240	2425	865	925	975
403 TETE DE LIT SIMPLE	49X5X49	1340	1515	1675	1865	2040	2225	700	765	840

**TÊTE DE LIT | HEADBOARD**

**Option de clous | Nail options**

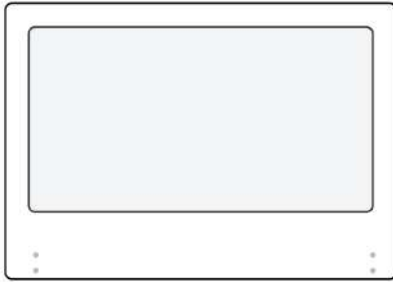

Tête de lit sans oreilles | Headboard without wings  
400 - 401 - 402 - 403

**Lit grandeur complète | Complete bed size**

	Large   Wide L x P/D x H	Mince   Narrow L x P/D x H
<b>K</b>	87 x 91 x 49	87 x 89 x 49
<b>Q</b>	69 x 91 x 49	69 x 89 x 49
<b>D</b>	64 x 87 x 49	64 x 85 x 49
<b>S</b>	49 x 87 x 49	49 x 85 x 49

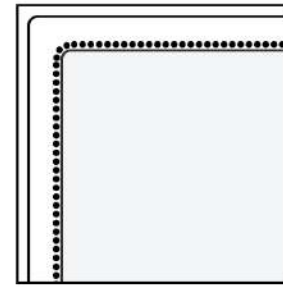

Silver - Copper - Pewter - Brass  
1/2" diamètre

**Base avec contour LARGE 4" | Base with WIDE contour 4"**

Grandeur | Size King: 87 x 86 x 12 | Queen: 69 x 86 x 12 | Double: 64 x 82 x 12 | Simple/Single: 49 x 82 x 12



**Avec pattes | With Legs**  
410-411-412-413



**Anti-poussière | No Dust**  
420-421-422-423

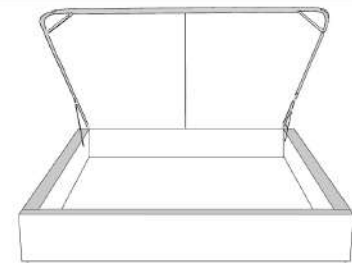

**Avec rangement | With Storage**  
430-431-432-433

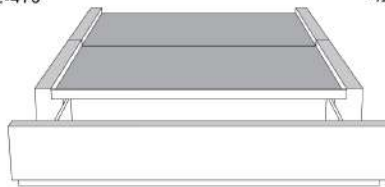

**Rangement à tiroir frontal  
With Front Drawer**  
440-441-442  
Base lit simple N/D | Single base N/A



**Rangement à tiroir latéraux  
With Side Drawers**  
450-451 (2 tiroirs | drawers)  
452-453 (1 tiroir | drawer)

**Base avec contour MINCE 2" | Base with NARROW contour 2"**

Grandeur | Size King: 82 x 84 x 12 | Queen: 64 x 84 x 12 | Double: 59 x 80 x 12 | Simple/Single: 44 x 80 x 12

**Avec pattes - Lit réglable  
With Legs - Adjustable bed**  
560-561-563

	King	Queen	Simple   Single
Lit grandeur complète : Complete Bed Size :	87x89x49	69x89x49	49x89x49
Intérieur   Inside :	78x82x12	61x82x12	40x82x12

www.jaymar.ca

Les illustrations sont génériques et n'indiquent pas tous les détails de coutures.  
The sketches are generic and do not reflect all sewing details.

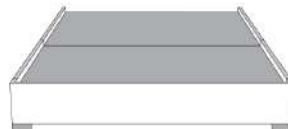

**Avec pattes | With Legs**  
510-511-512-513



**Anti-poussière | No Dust**  
520-521-522-523

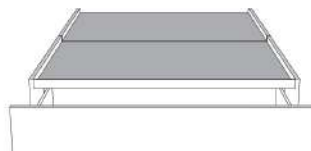

**Rangement à tiroir frontal  
With Front Drawer**  
540-541-542  
Base lit simple N/D | Single base N/A



**Rangement à tiroir latéraux  
With Side Drawers**  
550-551 (2 tiroirs | drawers)  
552-553 (1 tiroir | drawer)



Tête de lit **sans** oreilles  
Headboard **without** wings

## CASTLE

Tête de lit SANS oreilles - Choisissez votre base - Voir liste de prix 99900 BASE L.

### OPTIONS :

Clous décoratifs : Clous MOYEN ½ po alentour de l'appliqué, AJOUTEZ : King \$240, Queen \$215, Double \$200, Simple \$190.

Spécifiez couleur des clous sur votre commande: BRASS - SILVER - PEWTER ou COPPER.

COMBO disponible : Appliqué peut être fait dans une couleur contrastante. Voir tableau COMBO du livret Connaissance des produits.

Extérieur DOS de la TÊTE de LIT FINI ajoutez:

- en CUIR: King \$440, Queen \$365, Double \$340, Simple \$265.

- en TISSU: King \$140, Queen \$125, Double \$115, Simple \$90.

Description	L x P x H	Cuir						Tissu		
		10 Pony	20 Hugo Madras Softy	30 Empire Fantasy Illusion Lotus Tucson Utah Vintage Yukon	40 Elegance Princess Santiago Sensation Sunset Trina	50 Bull Cassiope Dublin	60 Caress	A	B COM	C
400 TETE DE LIT KING	87X5X56	2950	3250	3525	3825	4125	4415	1340	1415	1500
401 TETE DE LIT QUEEN	69X5X56	2475	2700	2915	3125	3350	3565	1125	1225	1300
402 TETE DE LIT DOUBLE	64X5X56	2365	2575	2800	3015	3240	3450	1075	1125	1200
403 TETE DE LIT SIMPLE	49X5X56	2075	2275	2465	2650	2840	3025	875	940	990

Tête de lit **CASTLE** Headboard

(voir la liste de prix 99900) | (See Price list 99900)

**TÊTE DE LIT | HEADBOARD**

**Option de clous | Nail options**

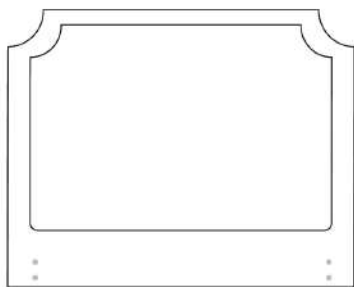

Tête de lit sans oreilles | Headboard without wings  
400 - 401 - 402 - 403

**Lit grandeur complète | Complete bed size**

	Large   Wide L x P/D x H	Mince   Narrow L x P/D x H
<b>K</b>	87 x 91 x 56	87 x 89 x 56
<b>Q</b>	69 x 91 x 56	69 x 89 x 56
<b>D</b>	64 x 87 x 56	64 x 85 x 56
<b>S</b>	49 x 87 x 56	49 x 85 x 56

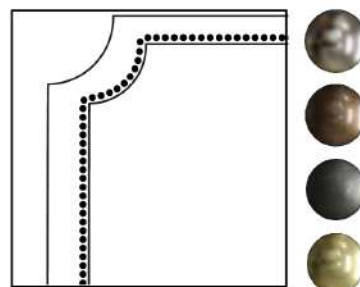

Silver - Copper - Pewter - Brass  
1/2" diamètre

**Base avec contour LARGE 4" | Base with WIDE contour 4"**

Grandeur | Size King: 87 x 86 x 12 | Queen: 69 x 86 x 12 | Double: 64 x 82 x 12 | Simple/Single: 49 x 82 x 12



**Avec pattes | With Legs**  
410-411-412-413



**Anti-poussière | No Dust**  
420-421-422-423

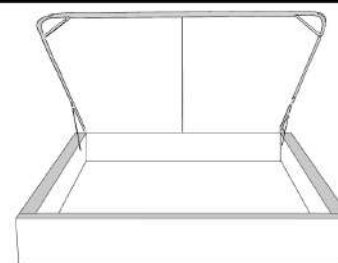

**Avec rangement | With Storage**  
430-431-432-433

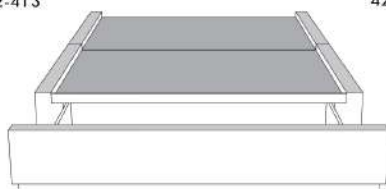

**Rangement à tiroir frontal  
With Front Drawer**  
440-441-442  
Base lit simple N/D | Single base N/A



**Rangement à tiroir latéraux  
With Side Drawers**  
450-451 (2 tiroirs | drawers)  
452-453 (1 tiroir | drawer)

**Base avec contour MINCE 2" | Base with NARROW contour 2"**

Grandeur | Size King: 82 x 84 x 12 | Queen: 64 x 84 x 12 | Double: 59 x 80 x 12 | Simple/Single: 44 x 80 x 12

**Avec pattes - Lit réglable  
With Legs - Adjustable bed**  
560-561-563

	King	Queen	Simple   Single
Lit grandeur complète : Complete Bed Size :	87x89x56	69x89x56	49x89x56
Intérieur   Inside :	78x82x12	61x82x12	40x82x12

www.jaymar.ca

Les illustrations sont génériques et n'indiquent pas tous les détails de coutures.  
The sketches are generic and do not reflect all sewing details.



**Avec pattes | With Legs**  
510-511-512-513



**Anti-poussière | No Dust**  
520-521-522-523

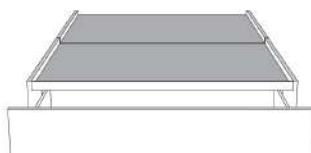

**Rangement à tiroir frontal  
With Front Drawer**  
540-541-542  
Base lit simple N/D | Single base N/A



**Rangement à tiroir latéraux  
With Side Drawers**  
550-551 (2 tiroirs | drawers)  
552-553 (1 tiroir | drawer)



Tête de lit **sans** oreilles  
Headboard **without** wings

## CASUAL

Tête de lit SANS oreilles - Choisissez votre base - Voir liste de prix 99900 BASE L.

Extérieur DOS de la TÊTE de LIT FINI ajoutez:  
- en CUIR: King \$440, Queen \$365, Double \$340, Simple \$265.  
- en TISSU: King \$140, Queen \$125, Double \$115, Simple \$90.

Description	L x P x H	Cuir						Tissu		
		10 Pony	20 Hugo Madras Softy	30 Empire Fantasy Illusion Lotus Tucson Utah Vintage Yukon	40 Elegance Princess Santiago Sensation Sunset Trina	50 Bull Cassiope Dublin	60 Caress	A	B COM	C
400 TETE DE LIT KING	87X4X49	1940	2225	2490	2750	3000	3275	1200	1325	1415
401 TETE DE LIT QUEEN	69X4X49	1800	2015	2240	2465	2665	2900	975	1065	1150
402 TETE DE LIT DOUBLE	64X4X49	1665	1875	2075	2290	2500	2700	940	1000	1075
403 TETE DE LIT SIMPLE	49X4X49	1540	1740	1915	2100	2300	2500	790	865	925



**TÊTE DE LIT | HEADBOARD**

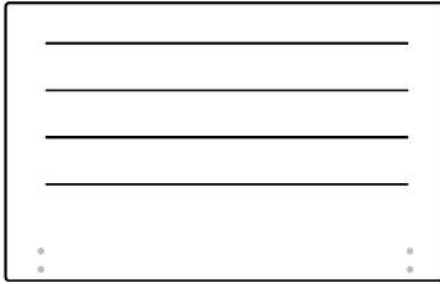

Tête de lit sans oreilles | Headboard without wings  
400 - 401 - 402 - 403

**Lit grandeur complète | Complete bed size**

	Large   Wide L x P/D x H	Mince   Narrow L x P/D x H
<b>K</b>	87 x 90 x 49	87 x 88 x 49
<b>Q</b>	69 x 90 x 49	69 x 88 x 49
<b>D</b>	64 x 86 x 49	64 x 84 x 49
<b>S</b>	49 x 86 x 49	49 x 84 x 49

**Base avec contour LARGE 4" | Base with WIDE contour 4"**

Grandeur | Size King: 87 x 86 x 12 | Queen: 69 x 86 x 12 | Double: 64 x 82 x 12 | Simple/Single: 49 x 82 x 12



**Avec pattes | With Legs**  
410-411-412-413



**Anti-poussière | No Dust**  
420-421-422-423

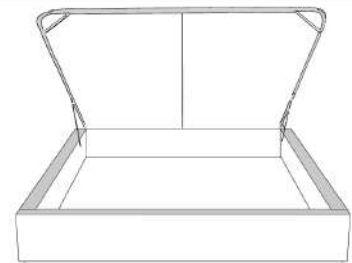

**Avec rangement | With Storage**  
430-431-432-433

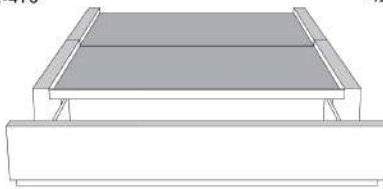

**Rangement à tiroir frontal  
With Front Drawer**  
440-441-442  
Base lit simple N/D | Single base N/A



**Rangement à tiroir latéraux  
With Side Drawers**  
450-451 (2 tiroirs | drawers)  
452-453 (1 tiroir | drawer)

**Base avec contour MINCE 2" | Base with NARROW contour 2"**

Grandeur | Size King: 82 x 84 x 12 | Queen: 64 x 84 x 12 | Double: 59 x 80 x 12 | Simple/Single: 44 x 80 x 12

**Avec pattes - Lit réglable  
With Legs - Adjustable bed**  
560-561-563

	King	Queen	Simple   Single
Lit grandeur complète : Complete Bed Size :	87x88x49	69x88x49	49x88x49
Intérieur   Inside :	78x82x12	61x82x12	40x82x12

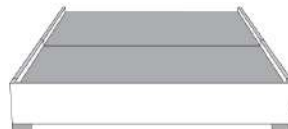

**Avec pattes | With Legs**  
510-511-512-513



**Anti-poussière | No Dust**  
520-521-522-523

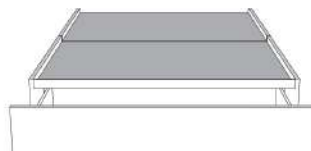

**Rangement à tiroir frontal  
With Front Drawer**  
540-541-542  
Base lit simple N/D | Single base N/A



**Rangement à tiroir latéraux  
With Side Drawers**  
550-551 (2 tiroirs | drawers)  
552-553 (1 tiroir | drawer)

www.jaymar.ca

Les illustrations sont génériques et n'indiquent pas tous les détails de coutures.  
The sketches are generic and do not reflect all sewing details.





Tête de lit avec oreilles  
Headboard with wings

## CATHERINE

Tête de lit AVEC OREILLES - Choisissez votre base - Voir liste de prix 99905 BASE C.

### OPTIONS :

Clous décoratifs : 2 rangées de clous MOYEN ½ po sur le devant (supérieur et inférieur) et dessus de l'oreille de la tête de lit, AJOUTEZ \$250.  
Spécifiez couleur des clous sur votre commande: BRASS - SILVER - PEWTER ou COPPER.

Extérieur DOS de la tête de lit FINI ajoutez:

En TISSU: King \$140, Queen \$125, Double \$115, Simple \$90.

Description	L x P x H	Cuir						Tissu		
		10 Pony	20 Hugo Madras Softy	30 Empire Fantasy Illusion Lotus Tucson Utah Vintage Yukon	40 Elegance Princess Santiago Sensation Sunset Trina	50 Bull Cassiope Dublin	60 Caress	A	B COM	C
400 TETE DE LIT KING	87 x 11 x 56							2015	2125	2250
401 TETE DE LIT QUEEN	69 x 11 x 56							1715	1815	1915
402 TETE DE LIT DOUBLE	64 x 11 x 56							1565	1650	1740
403 TETE DE LIT SIMPLE	49 x 11 x 56							1250	1315	1375

**TÊTE DE LIT | HEADBOARD**

**Option de clous | Nail options**

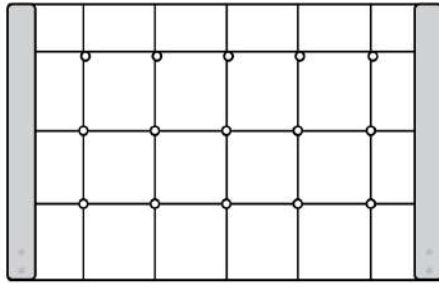

**Lit grandeur complète | Complete bed size**

	Large   Wide L x P/D x H	Mince   Narrow L x P/D x H
<b>K</b>	87 x 90 x 56	87 x 88 x 56
<b>Q</b>	69 x 90 x 56	69 x 88 x 56
<b>D</b>	64 x 86 x 56	64 x 84 x 56
<b>S</b>	49 x 86 x 56	49 x 84 x 56

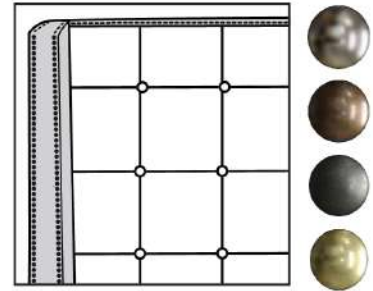

Silver - Copper - Pewter - Brass  
1/2" diamètre

Tête de lit avec oreilles | Headboard with wings  
400 - 401 - 402 - 403

**Base avec contour LARGE 4" | Base with WIDE contour 4"**

Grandeur | Size King: 87 x 79 x 12 | Queen: 69 x 79 x 12 | Double: 64 x 75 x 12 | Simple/Single: 49 x 75 x 12



**Avec pattes | With Legs**  
410-411-412-413



**Anti-poussière | No Dust**  
420-421-422-423

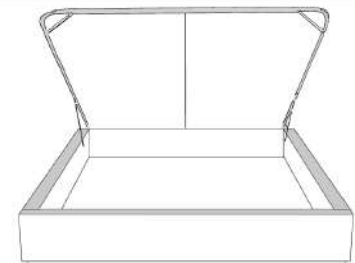

**Avec rangement | With Storage**  
430-431-432-433

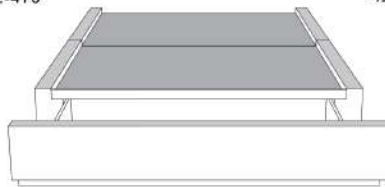

**Rangement à tiroir frontal  
With Front Drawer**  
440-441-442  
Base lit simple N/D | Single base N/A



**Rangement à tiroir latéraux  
With Side Drawers**  
450-451 (2 tiroirs | drawers)  
452-453 (1 tiroir | drawer)

**Base avec contour MINCE 2" | Base with NARROW contour 2"**

Grandeur | Size King: 82 x 77 x 12 | Queen: 64 x 77 x 12 | Double: 59 x 73 x 12 | Simple/Single: 44 x 73 x 12

**Avec pattes - Lit réglable  
With Legs - Adjustable bed**  
560-561-563

	King	Queen	Simple   Single
Lit grandeur complète : Complete Bed Size :	87x87x56	69x87x56	49x87x56
Intérieur   Inside :	78x82x12	61x82x12	40x82x12

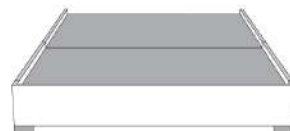

**Avec pattes | With Legs**  
510-511-512-513



**Anti-poussière | No Dust**  
520-521-522-523

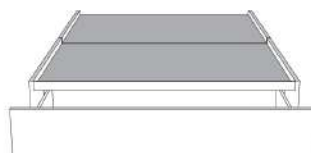

**Rangement à tiroir frontal  
With Front Drawer**  
540-541-542  
Base lit simple N/D | Single base N/A



**Rangement à tiroir latéraux  
With Side Drawers**  
550-551 (2 tiroirs | drawers)  
552-553 (1 tiroir | drawer)

www.jaymar.ca

Les illustrations sont génériques et n'indiquent pas tous les détails de coutures.  
The sketches are generic and do not reflect all sewing details.



## CELINE

Tête de lit AVEC OREILLES - Choisissez votre base - Voir liste de prix 99905 BASE C.

### OPTIONS :

Clous décoratifs : Clous MOYEN ½ po sur le devant de l'oreille et dessus de la tête de lit, AJOUTEZ King \$265, Queen \$250, Double \$240, Simple \$225. Spécifiez couleur des clous sur votre commande: BRASS - SILVER - PEWTER ou COPPER.

Bouton Cristal ajoutez: King 190\$, Queen 150\$, Double 140\$ Simple 100\$.

Extérieur DOS de la TÊTE de LIT FINI ajoutez:

- en CUIR: King \$440, Queen \$365, Double \$340, Simple \$265.

- en TISSU: King \$140, Queen \$125, Double \$115, Simple \$90.

Description	L x P x H	Cuir						Tissu		
		10 Pony	20 Hugo Madras Softy	30 Empire Fantasy Illusion Lotus Tucson Utah Vintage Yukon	40 Elegance Princess Santiago Sensation Sunset Trina	50 Bull Cassiope Dublin	60 Caress	A	B COM	C
400 TETE DE LIT KING	87X11X47							1665	1750	1840
401 TETE DE LIT QUEEN	69X11X47							1375	1440	1515
402 TETE DE LIT DOUBLE	64X11X47							1340	1390	1440
403 TETE DE LIT SIMPLE	49X11X47							1100	1165	1250

**TÊTE DE LIT | HEADBOARD**

**Option de clous | Nail options**

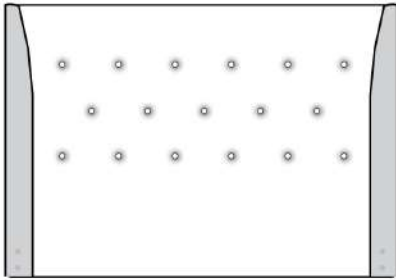

Tête de lit avec oreilles | Headboard with wings  
400 - 401 - 402 - 403

**Lit grandeur complète | Complete bed size**

	Large   Wide L x P/D x H	Mince   Narrow L x P/D x H
<b>K</b>	87 x 90 x 47	87 x 88 x 47
<b>Q</b>	69 x 90 x 47	69 x 88 x 47
<b>D</b>	64 x 86 x 47	64 x 84 x 47
<b>S</b>	49 x 86 x 47	49 x 84 x 47

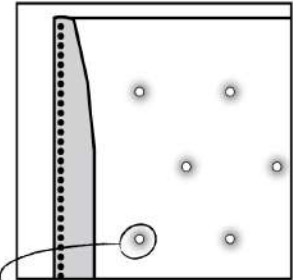

Option de bouton en cristal sur la tête de lit  
Crystal button option on headboard



Silver - Copper - Pewter - Brass  
1/2" diamètre



**Base avec contour LARGE 4" | Base with WIDE contour 4"**

Grandeur | Size King: 87 x 79 x 12 | Queen: 69 x 79 x 12 | Double: 64 x 75 x 12 | Simple/Single: 49 x 75 x 12



**Avec pattes | With Legs**  
410-411-412-413



**Anti-poussière | No Dust**  
420-421-422-423

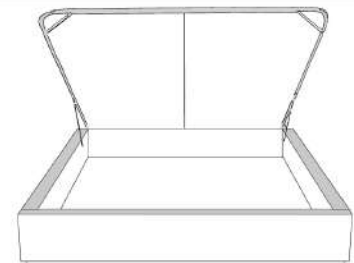

**Avec rangement | With Storage**  
430-431-432-433

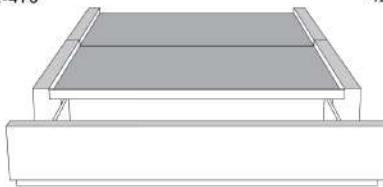

**Rangement à tiroir frontal  
With Front Drawer**  
440-441-442  
Base lit simple N/D | Single base N/A



**Rangement à tiroir latéraux  
With Side Drawers**  
450-451 (2 tiroirs | drawers)  
452-453 (1 tiroir | drawer)

**Base avec contour MINCE 2" | Base with NARROW contour 2"**

Grandeur | Size King: 82 x 77 x 12 | Queen: 64 x 77 x 12 | Double: 59 x 73 x 12 | Simple/Single: 44 x 73 x 12

**Avec pattes - Lit réglable  
With Legs - Adjustable bed**  
560-561-563

	King	Queen	Simple   Single
Lit grandeur complète : Complete Bed Size :	87x87x47	69x87x47	49x87x47
Intérieur   Inside :	78x82x12	61x82x12	40x82x12

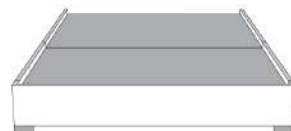

**Avec pattes | With Legs**  
510-511-512-513



**Anti-poussière | No Dust**  
520-521-522-523

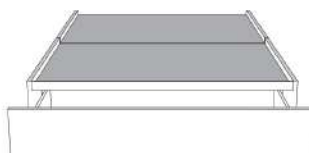

**Rangement à tiroir frontal  
With Front Drawer**  
540-541-542  
Base lit simple N/D | Single base N/A



**Rangement à tiroir latéraux  
With Side Drawers**  
550-551 (2 tiroirs | drawers)  
552-553 (1 tiroir | drawer)

www.jaymar.ca

Les illustrations sont génériques et n'indiquent pas tous les détails de coutures.  
The sketches are generic and do not reflect all sewing details.



## CONTEMPO 56" H

Tête de lit AVEC OREILLES - Choisissez votre base - voir liste de prix 99905 BASE C.

### OPTIONS :

Clous décoratifs : Clous MOYEN ½ po sur le devant de l'oreille de la tête de lit, AJOUTEZ \$125.

Spécifiez couleur des clous sur votre commande: BRASS - SILVER - PEWTER ou COPPER.

Extérieur DOS de la tête de lit FINI ajoutez:

- en CUIR: King \$440, Queen \$365, Double \$340, Simple \$265.

- en TISSU: King \$140, Queen \$125, Double \$115, Simple \$90.

Description	L x P x H	Cuir						Tissu		
		10 Pony	20 Hugo Madras Softy	30 Empire Fantasy Illusion Lotus Tucson Utah Vintage Yukon	40 Elegance Princess Santiago Sensation Sunset Trina	50 Bull Cassiope Dublin	60 Caress	A	B COM	C
400 TETE DE LIT KING	87X11X56	2550	2840	3125	3425	3715	3990	1700	1815	1925
401 TETE DE LIT QUEEN	69X11X56	2215	2415	2625	2850	3065	3290	1375	1475	1575
402 TETE DE LIT DOUBLE	64X11X56	1965	2175	2390	2600	2825	3040	1265	1340	1415
403 TETE DE LIT SIMPLE	49X11X56	1625	1815	2000	2190	2375	2565	915	975	1040

**TÊTE DE LIT | HEADBOARD**

**Option de clous | Nail options**



Tête de lit avec oreilles | Headboard with wings  
400 - 401 - 402 - 403

**Lit grandeur complète | Complete bed size**

	Large   Wide L x P/D x H	Mince   Narrow L x P/D x H
<b>K</b>	87 x 90 x 56	87 x 88 x 56
<b>Q</b>	69 x 90 x 56	69 x 88 x 56
<b>D</b>	64 x 86 x 56	64 x 84 x 56
<b>S</b>	49 x 86 x 56	49 x 84 x 56

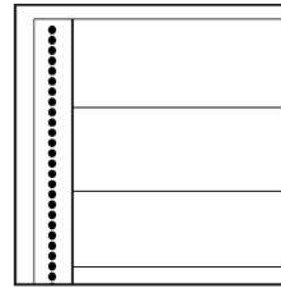

Silver - Copper - Pewter - Brass  
1/2" diamètre

**Base avec contour LARGE 4" | Base with WIDE contour 4"**

Grandeur | Size King: 87 x 79 x 12 | Queen: 69 x 79 x 12 | Double: 64 x 75 x 12 | Simple/Single: 49 x 75 x 12



**Avec pattes | With Legs**  
410-411-412-413



**Anti-poussière | No Dust**  
420-421-422-423

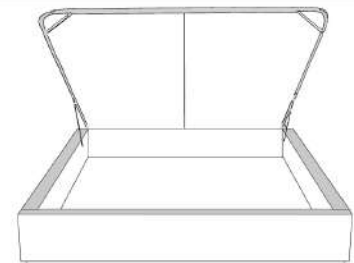

**Avec rangement | With Storage**  
430-431-432-433

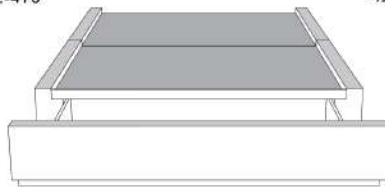

**Rangement à tiroir frontal  
With Front Drawer**  
440-441-442  
Base lit simple N/D | Single base N/A



**Rangement à tiroir latéraux  
With Side Drawers**  
450-451 (2 tiroirs | drawers)  
452-453 (1 tiroir | drawer)

**Base avec contour MINCE 2" | Base with NARROW contour 2"**

Grandeur | Size King: 82 x 77 x 12 | Queen: 64 x 77 x 12 | Double: 59 x 73 x 12 | Simple/Single: 44 x 73 x 12

**Avec pattes - Lit réglable  
With Legs - Adjustable bed**  
560-561-563

	King	Queen	Simple   Single
Lit grandeur complète : Complete Bed Size :	87x87x56	69x87x56	49x87x56
Intérieur   Inside :	78x82x12	61x82x12	40x82x12

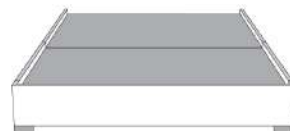

**Avec pattes | With Legs**  
510-511-512-513



**Anti-poussière | No Dust**  
520-521-522-523

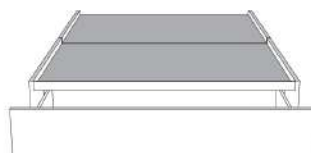

**Rangement à tiroir frontal  
With Front Drawer**  
540-541-542  
Base lit simple N/D | Single base N/A



**Rangement à tiroir latéraux  
With Side Drawers**  
550-551 (2 tiroirs | drawers)  
552-553 (1 tiroir | drawer)

www.jaymar.ca

Les illustrations sont génériques et n'indiquent pas tous les détails de coutures.  
The sketches are generic and do not reflect all sewing details.



## DYLAN 44" H

Tête de lit AVEC OREILLES - Choisissez votre base - voir liste de prix 99905 BASE C.

### OPTIONS :

Clous décoratifs : Clous MOYEN ½ po sur le devant de l'oreille de la tête de lit, AJOUTEZ \$115.

Spécifiez couleur des clous sur votre commande: BRASS - SILVER - PEWTER ou COPPER.

Extérieur DOS de la tête de lit FINI ajoutez:

- en CUIR: King \$440, Queen \$365, Double \$340, Simple \$265.

- en TISSU: King \$140, Queen \$125, Double \$115, Simple \$90.

Description	L x P x H	Cuir						Tissu		
		10 Pony	20 Hugo Madras Softy	30 Empire Fantasy Illusion Lotus Tucson Utah Vintage Yukon	40 Elegance Princess Santiago Sensation Sunset Trina	50 Bull Cassiope Dublin	60 Caress	A	B COM	C
400 TETE DE LIT KING	87X11X44	2300	2525	2790	3025	3275	3515	1550	1640	1725
401 TETE DE LIT QUEEN	69X11X44	1925	2125	2340	2525	2740	2940	1250	1315	1375
402 TETE DE LIT DOUBLE	64X11X44	1725	1915	2090	2300	2475	2675	1115	1175	1265
403 TETE DE LIT SIMPLE	49X11X44	1365	1540	1715	1890	2050	2240	750	800	875



**TÊTE DE LIT | HEADBOARD**

**Option de clous | Nail options**

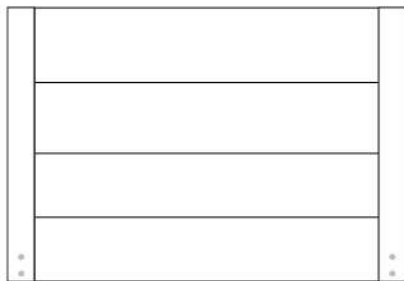

Tête de lit avec oreilles | Headboard with wings  
400 - 401 - 402 - 403

**Lit grandeur complète | Complete bed size**

	Large   Wide L x P/D x H	Mince   Narrow L x P/D x H
<b>K</b>	87 x 90 x 44	87 x 88 x 44
<b>Q</b>	69 x 90 x 44	69 x 88 x 44
<b>D</b>	64 x 86 x 44	64 x 84 x 44
<b>S</b>	49 x 86 x 44	49 x 84 x 44

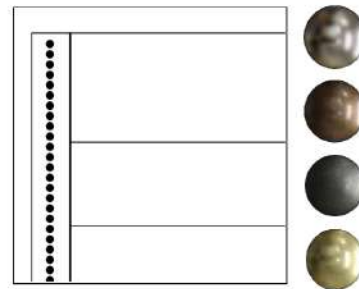

Silver - Copper - Pewter - Brass  
1/2" diamètre

**Base avec contour LARGE 4" | Base with WIDE contour 4"**

Grandeur | Size King: 87 x 79 x 12 | Queen: 69 x 79 x 12 | Double: 64 x 75 x 12 | Simple/Single: 49 x 75 x 12



**Avec pattes | With Legs**  
410-411-412-413

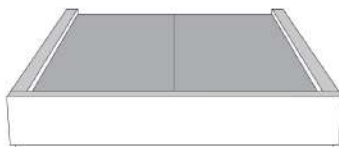

**Anti-poussière | No Dust**  
420-421-422-423

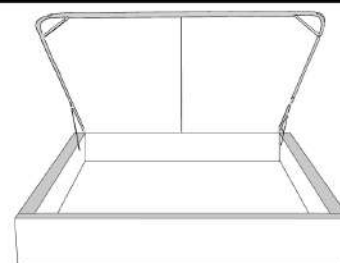

**Avec rangement | With Storage**  
430-431-432-433

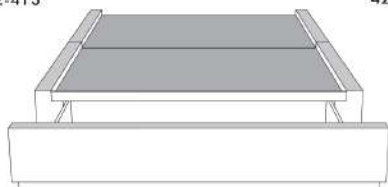

**Rangement à tiroir frontal  
With Front Drawer**  
440-441-442  
Base lit simple N/D | Single base N/A



**Rangement à tiroir latéraux  
With Side Drawers**  
450-451 (2 tiroirs | drawers)  
452-453 (1 tiroir | drawer)

**Base avec contour MINCE 2" | Base with NARROW contour 2"**

Grandeur | Size King: 82 x 77 x 12 | Queen: 64 x 77 x 12 | Double: 59 x 73 x 12 | Simple/Single: 44 x 73 x 12

**Avec pattes - Lit réglable  
With Legs - Adjustable bed**  
560-561-563

	King	Queen	Simple   Single
Lit grandeur complète : Complete Bed Size :	87x87x44	69x87x44	49x87x44
Intérieur   Inside :	78x82x12	61x82x12	40x82x12

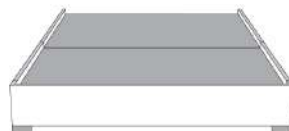

**Avec pattes | With Legs**  
510-511-512-513



**Anti-poussière | No Dust**  
520-521-522-523

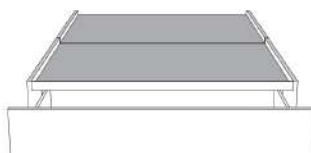

**Rangement à tiroir frontal  
With Front Drawer**  
540-541-542  
Base lit simple N/D | Single base N/A



**Rangement à tiroir latéraux  
With Side Drawers**  
550-551 (2 tiroirs | drawers)  
552-553 (1 tiroir | drawer)

www.jaymar.ca

Les illustrations sont génériques et n'indiquent pas tous les détails de coutures.  
The sketches are generic and do not reflect all sewing details.





Lits rembourrés  
*Upholstered Beds*

## Liste de prix CDN



## FELICITY

Tête de lit AVEC OREILLES - Choisissez votre base - voir liste de prix 99905 BASE C.

### OPTIONS :

Clous décoratifs : Clous MOYEN ½ po sur le devant de l'oreille de la tête de lit, AJOUTEZ \$165.

Spécifiez couleur des clous sur votre commande: BRASS - SILVER - PEWTER ou COPPER.

Extérieur DOS de la tête de lit FINI ajoutez:

En TISSU: King \$140, Queen \$125, Double \$115, Simple \$90.

Description	L x P x H	Cuir						Tissu		
		10 Pony	20 Hugo Madras Softy	30 Empire Fantasy Illusion Lotus Tucson Utah Vintage Yukon	40 Elegance Princess Santiago Sensation Sunset Trina	50 Bull Cassiope Dublin	60 Caress	A	B COM	C
400 TETE DE LIT KING	87 x 11 x 62							2015	2125	2250
401 TETE DE LIT QUEEN	69 x 11 x 62							1715	1815	1915
402 TETE DE LIT DOUBLE	64 x 11 x 62							1565	1650	1740
403 TETE DE LIT SIMPLE	49 x 11 x 62							1250	1315	1375

**TÊTE DE LIT | HEADBOARD**

**Option de clous | Nail options**

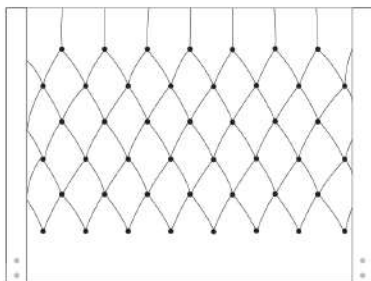

**Lit grandeur complète | Complete bed size**

	Large   Wide L x P/D x H	Mince   Narrow L x P/D x H
<b>K</b>	87 x 90 x 62	87 x 88 x 62
<b>Q</b>	69 x 90 x 62	69 x 88 x 62
<b>D</b>	64 x 86 x 62	64 x 84 x 62
<b>S</b>	49 x 86 x 62	49 x 84 x 62

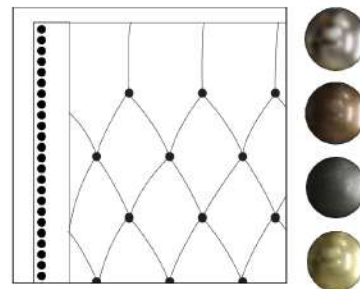

Silver - Copper - Pewter - Brass  
1/2" diamètre

Tête de lit avec oreilles | Headboard with wings  
400 - 401 - 402 - 403

**Base avec contour LARGE 4" | Base with WIDE contour 4"**

Grandeur | Size King: 87 x 79 x 12 | Queen: 69 x 79 x 12 | Double: 64 x 75 x 12 | Simple/Single: 49 x 75 x 12



**Avec pattes | With Legs**  
410-411-412-413

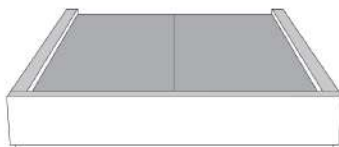

**Anti-poussière | No Dust**  
420-421-422-423

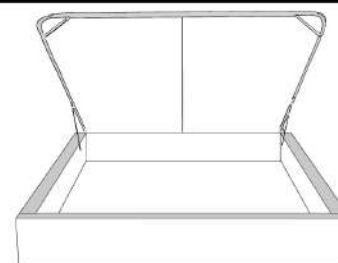

**Avec rangement | With Storage**  
430-431-432-433

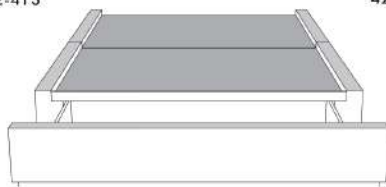

**Rangement à tiroir frontal  
With Front Drawer**  
440-441-442  
Base lit simple N/D | Single base N/A



**Rangement à tiroir latéraux  
With Side Drawers**  
450-451 (2 tiroirs | drawers)  
452-453 (1 tiroir | drawer)

**Base avec contour MINCE 2" | Base with NARROW contour 2"**

Grandeur | Size King: 82 x 77 x 12 | Queen: 64 x 77 x 12 | Double: 59 x 73 x 12 | Simple/Single: 44 x 73 x 12

**Avec pattes - Lit réglable  
With Legs - Adjustable bed**  
560-561-563

	King	Queen	Simple   Single
Lit grandeur complète : Complete Bed Size :	87x87x62	69x87x62	49x87x62
Intérieur   Inside :	78x82x12	61x82x12	40x82x12

www.jaymar.ca

Les illustrations sont génériques et n'indiquent pas tous les détails de coutures.  
The sketches are generic and do not reflect all sewing details.

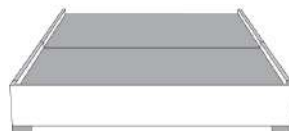

**Avec pattes | With Legs**  
510-511-512-513



**Anti-poussière | No Dust**  
520-521-522-523

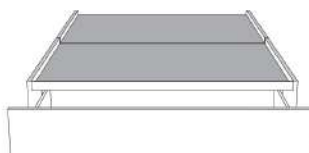

**Rangement à tiroir frontal  
With Front Drawer**  
540-541-542  
Base lit simple N/D | Single base N/A



**Rangement à tiroir latéraux  
With Side Drawers**  
550-551 (2 tiroirs | drawers)  
552-553 (1 tiroir | drawer)



Tête de lit avec oreilles  
Headboard with wings

## ISABELLE

Tête de lit AVEC OREILLES. Choisissez votre base - voir liste de prix 99905 BASE C.

### OPTIONS:

Clous décoratifs: Clous LARGE 7/8 po sur contour EXTÉRIEUR de l'oreille AJOUTEZ \$140.

Spécifiez couleur des clous: BRASS - SILVER - PEWTER ou COPPER.

Extérieur DOS de la tête de lit FINI ajoutez:

En TISSU: King \$140, Queen \$125, Double \$115, Simple \$90.

Description	L x P x H	Cuir						Tissu		
		10 Pony	20 Hugo Madras Softy	30 Empire Fantasy Illusion Lotus Tucson Utah Vintage Yukon	40 Elegance Princess Santiago Sensation Sunset Trina	50 Bull Cassiope Dublin	60 Caress	A	B COM	C
400 TETE DE LIT KING	87X11X56							2015	2125	2250
401 TETE DE LIT QUEEN	69X11X56							1715	1815	1915
402 TETE DE LIT DOUBLE	64X11X56							1565	1650	1740
403 TETE DE LIT SIMPLE	49X11X56							1250	1315	1375

Tête de lit **ISABELLE** Headboard

(voir la liste de prix 99905) | (See Price list 99905)

**TÊTE DE LIT | HEADBOARD**

**Option de clous | Nail options**

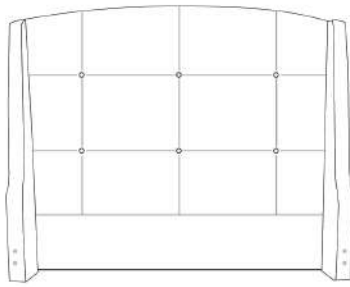

Tête de lit avec oreilles | Headboard with wings  
400 - 401 - 402 - 403

**Lit grandeur complète | Complete bed size**

	Large   Wide L x P/D x H	Mince   Narrow L x P/D x H
<b>K</b>	87 x 90 x 56	87 x 88 x 56
<b>Q</b>	69 x 90 x 56	69 x 88 x 56
<b>D</b>	64 x 86 x 56	64 x 84 x 56
<b>S</b>	49 x 86 x 56	49 x 84 x 56

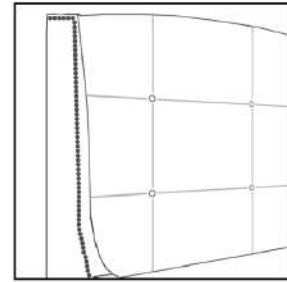

Silver - Copper - Pewter - Brass  
7/8" diamètre

**Base avec contour LARGE 4" | Base with WIDE contour 4"**

Grandeur | Size King: 87 x 79 x 12 | Queen: 69 x 79 x 12 | Double: 64 x 75 x 12 | Simple/Single: 49 x 75 x 12



**Avec pattes | With Legs**  
410-411-412-413



**Anti-poussière | No Dust**  
420-421-422-423

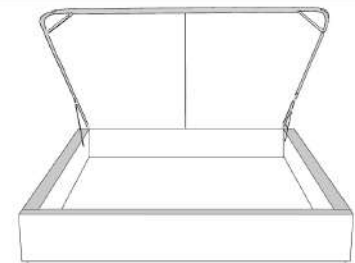

**Avec rangement | With Storage**  
430-431-432-433

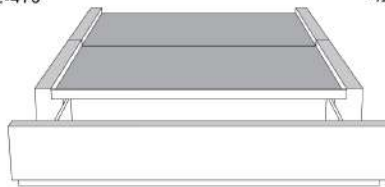

**Rangement à tiroir frontal  
With Front Drawer**  
440-441-442  
Base lit simple N/D | Single base N/A



**Rangement à tiroir latéraux  
With Side Drawers**  
450-451 (2 tiroirs | drawers)  
452-453 (1 tiroir | drawer)

**Base avec contour MINCE 2" | Base with NARROW contour 2"**

Grandeur | Size King: 82 x 77 x 12 | Queen: 64 x 77 x 12 | Double: 59 x 73 x 12 | Simple/Single: 44 x 73 x 12

**Avec pattes - Lit réglable  
With Legs - Adjustable bed**  
560-561-563

	King	Queen	Simple   Single
Lit grandeur complète : Complete Bed Size :	87x87x56	69x87x56	49x87x56
Intérieur   Inside :	78x82x12	61x82x12	40x82x12

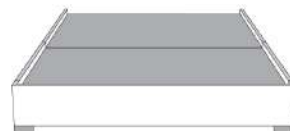

**Avec pattes | With Legs**  
510-511-512-513



**Anti-poussière | No Dust**  
520-521-522-523

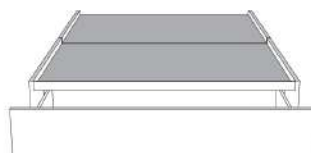

**Rangement à tiroir frontal  
With Front Drawer**  
540-541-542  
Base lit simple N/D | Single base N/A



**Rangement à tiroir latéraux  
With Side Drawers**  
550-551 (2 tiroirs | drawers)  
552-553 (1 tiroir | drawer)

www.jaymar.ca

Les illustrations sont génériques et n'indiquent pas tous les détails de coutures.  
The sketches are generic and do not reflect all sewing details.



Tête de lit **sans** oreilles  
Headboard **without** wings

## JESSICA

Tête de lit SANS oreilles - Choisissez votre base - Voir liste de prix 99900 BASE L.

Extérieur DOS de la TÊTE de LIT FINI ajoutez:  
- en CUIR: King \$440, Queen \$365, Double \$340, Simple \$265.  
- en TISSU: King \$140, Queen \$125, Double \$115, Simple \$90.

Description	L x P x H	Cuir						Tissu		
		10 Pony	20 Hugo Madras Softy	30 Empire Fantasy Illusion Lotus Tucson Utah Vintage Yukon	40 Elegance Princess Santiago Sensation Sunset Trina	50 Bull Cassiope Dublin	60 Caress	A	B COM	C
400 TETE DE LIT KING	87X4X49	1750	2000	2250	2500	2750	2990	1065	1165	1290
401 TETE DE LIT QUEEN	69X4X49	1575	1800	2000	2200	2415	2600	915	975	1050
402 TETE DE LIT DOUBLE	64X4X49	1450	1650	1850	2040	2240	2425	865	925	975
403 TETE DE LIT SIMPLE	49X4X49	1340	1515	1675	1865	2040	2225	700	750	790

**TÊTE DE LIT | HEADBOARD**

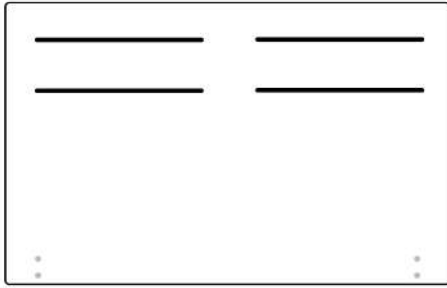

Tête de lit sans oreilles | Headboard without wings  
400 - 401 - 402 - 403

**Lit grandeur complète | Complete bed size**

	Large   Wide L x P/D x H	Mince   Narrow L x P/D x H
<b>K</b>	87 x 90 x 49	87 x 88 x 49
<b>Q</b>	69 x 90 x 49	69 x 88 x 49
<b>D</b>	64 x 86 x 49	64 x 84 x 49
<b>S</b>	49 x 86 x 49	49 x 84 x 49

**Base avec contour LARGE 4" | Base with WIDE contour 4"**

Grandeur | Size King: 87 x 86 x 12 | Queen: 69 x 86 x 12 | Double: 64 x 82 x 12 | Simple/Single: 49 x 82 x 12



**Avec pattes | With Legs**  
410-411-412-413



**Anti-poussière | No Dust**  
420-421-422-423

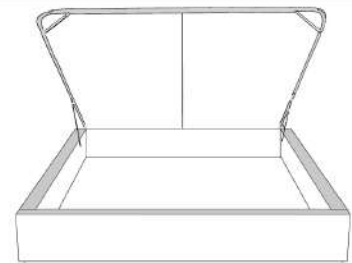

**Avec rangement | With Storage**  
430-431-432-433

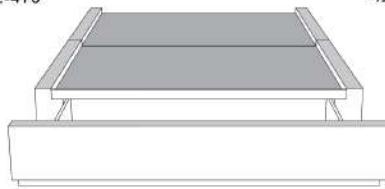

**Rangement à tiroir frontal  
With Front Drawer**  
440-441-442  
Base lit simple N/D | Single base N/A



**Rangement à tiroir latéraux  
With Side Drawers**  
450-451 (2 tiroirs | drawers)  
452-453 (1 tiroir | drawer)

**Base avec contour MINCE 2" | Base with NARROW contour 2"**

Grandeur | Size King: 82 x 84 x 12 | Queen: 64 x 84 x 12 | Double: 59 x 80 x 12 | Simple/Single: 44 x 80 x 12

**Avec pattes - Lit réglable  
With Legs - Adjustable bed**  
560-561-563

	King	Queen	Simple   Single
Lit grandeur complète : Complete Bed Size :	87x88x49	69x88x49	49x88x49
Intérieur   Inside :	78x82x12	61x82x12	40x82x12

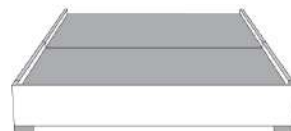

**Avec pattes | With Legs**  
510-511-512-513



**Anti-poussière | No Dust**  
520-521-522-523

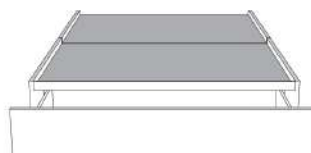

**Rangement à tiroir frontal  
With Front Drawer**  
540-541-542  
Base lit simple N/D | Single base N/A



**Rangement à tiroir latéraux  
With Side Drawers**  
550-551 (2 tiroirs | drawers)  
552-553 (1 tiroir | drawer)

www.jaymar.ca

Les illustrations sont génériques et n'indiquent pas tous les détails de coutures.  
The sketches are generic and do not reflect all sewing details.



## LINE

Tête de lit AVEC OREILLES. Choisissez votre base - voir liste de prix 99905 BASE C.

### OPTIONS:

Clous décoratifs: Clous MOYEN 1/2" sur le devant SUPÉRIEUR de l'oreille et DESSUS de la tête de lit. AJOUTEZ: King \$265, Queen \$250 Double \$240 Simple \$225. SPÉCIFIEZ couleur: BRASS - SILVER - PEWTER ou COPPER.

Extérieur DOS de la TÊTE de LIT FINI ajoutez:

En CUIR: King \$440, Queen \$365, Double \$340, Simple \$265.

En TISSU: King \$140, Queen \$125, Double \$115, Simple \$90.

Description	L x P x H	Cuir						Tissu		
		10 Pony	20 Hugo Madras Softy	30 Empire Fantasy Illusion Lotus Tucson Utah Vintage Yukon	40 Elegance Princess Santiago Sensation Sunset Trina	50 Bull Cassiope Dublin	60 Caress	A	B COM	C
400 TETE DE LIT KING	87X11X47	2550	2840	3125	3425	3715	3990	1700	1815	1925
401 TETE DE LIT QUEEN	69X11X47	2215	2415	2625	2850	3065	3290	1375	1475	1575
402 TETE DE LIT DOUBLE	64X11X47	1965	2175	2390	2600	2825	3040	1265	1340	1415
403 TETE DE LIT SIMPLE	49X11X47	1625	1815	2000	2190	2375	2565	915	975	1040



**TÊTE DE LIT | HEADBOARD**

**Option de clous | Nail options**



Tête de lit avec oreilles | Headboard with wings  
400 - 401 - 402 - 403

**Lit grandeur complète | Complete bed size**

	Large   Wide L x P/D x H	Mince   Narrow L x P/D x H
<b>K</b>	87 x 90 x 47	87 x 88 x 47
<b>Q</b>	69 x 90 x 47	69 x 88 x 47
<b>D</b>	64 x 86 x 47	64 x 84 x 47
<b>S</b>	49 x 86 x 47	49 x 84 x 47

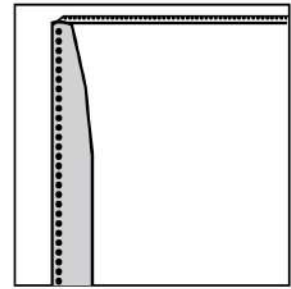

Silver - Copper - Pewter - Brass  
1/2" diamètre

**Base avec contour LARGE 4" | Base with WIDE contour 4"**

Grandeur | Size King: 87 x 79 x 12 | Queen: 69 x 79 x 12 | Double: 64 x 75 x 12 | Simple/Single: 49 x 75 x 12



**Avec pattes | With Legs**  
410-411-412-413



**Anti-poussière | No Dust**  
420-421-422-423

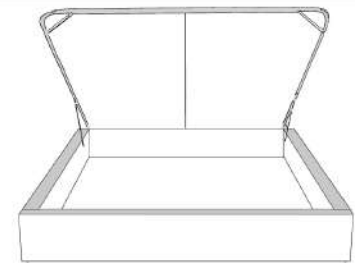

**Avec rangement | With Storage**  
430-431-432-433

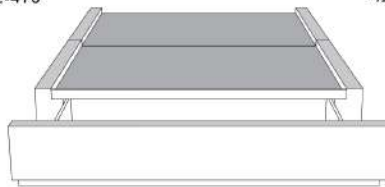

**Rangement à tiroir frontal  
With Front Drawer**  
440-441-442  
Base lit simple N/D | Single base N/A



**Rangement à tiroir latéraux  
With Side Drawers**  
450-451 (2 tiroirs | drawers)  
452-453 (1 tiroir | drawer)

**Base avec contour MINCE 2" | Base with NARROW contour 2"**

Grandeur | Size King: 82 x 77 x 12 | Queen: 64 x 77 x 12 | Double: 59 x 73 x 12 | Simple/Single: 44 x 73 x 12



**Avec pattes - Lit réglable  
With Legs - Adjustable bed**  
560-561-563

	King	Queen	Simple   Single
Lit grandeur complète : Complete Bed Size :	87x87x47	69x87x47	49x87x47
Intérieur   Inside :	78x82x12	61x82x12	40x82x12

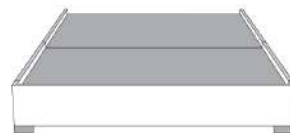

**Avec pattes | With Legs**  
510-511-512-513



**Anti-poussière | No Dust**  
520-521-522-523

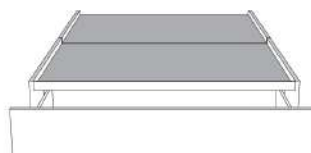

**Rangement à tiroir frontal  
With Front Drawer**  
540-541-542  
Base lit simple N/D | Single base N/A



**Rangement à tiroir latéraux  
With Side Drawers**  
550-551 (2 tiroirs | drawers)  
552-553 (1 tiroir | drawer)

www.jaymar.ca

Les illustrations sont génériques et n'indiquent pas tous les détails de coutures.  
The sketches are generic and do not reflect all sewing details.





## MARILOU

Tête de lit AVEC OREILLES. Choisissez votre base - voir liste de prix 99905 BASE C.

### OPTIONS:

Clous décoratifs: Clous large 7/8 po sur contour EXTÉRIEUR de l'oreille de la tête de lit. Ajoutez \$115.

Spécifiez couleur des clous sur votre commande: BRASS - SILVER - PEWTER ou COPPER.

Extérieur DOS de la tête de lit FINI ajoutez:

En TISSU: King \$140, Queen \$125, Double \$115, Simple \$90.

Description	L x P x H	Cuir						Tissu		
		10 Pony	20 Hugo Madras Softy	30 Empire Fantasy Illusion Lotus Tucson Utah Vintage Yukon	40 Elegance Princess Santiago Sensation Sunset Trina	50 Bull Cassiope Dublin	60 Caress	A	B COM	C
400 TETE DE LIT KING	87 x 11 x 58							2015	2125	2250
401 TETE DE LIT QUEEN	69 x 11 x 58							1715	1815	1915
402 TETE DE LIT DOUBLE	64 x 11 x 58							1565	1650	1740
403 TETE DE LIT SIMPLE	49 x 11 x 58							1250	1315	1375

Tête de lit **MARILOU** Headboard

(voir la liste de prix 99905) | (See Price list 99905)

**TÊTE DE LIT | HEADBOARD**

**Option de clous | Nail options**

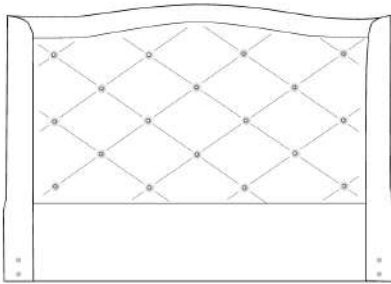

Tête de lit avec oreilles | Headboard with wings  
400 - 401 - 402 - 403

**Lit grandeur complète | Complete bed size**

	Large   Wide L x P/D x H	Mince   Narrow L x P/D x H
<b>K</b>	87 x 90 x 58	87 x 88 x 58
<b>Q</b>	69 x 90 x 58	69 x 88 x 58
<b>D</b>	64 x 86 x 58	64 x 84 x 58
<b>S</b>	49 x 86 x 58	49 x 84 x 58

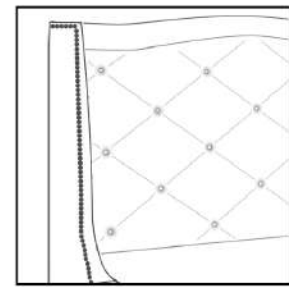

Silver - Copper - Pewter - Brass  
7/8" diamètre

**Base avec contour LARGE 4" | Base with WIDE contour 4"**

Grandeur | Size King: 87 x 79 x 12 | Queen: 69 x 79 x 12 | Double: 64 x 75 x 12 | Simple/Single: 49 x 75 x 12



**Avec pattes | With Legs**  
410-411-412-413



**Anti-poussière | No Dust**  
420-421-422-423

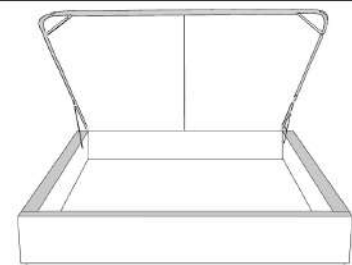

**Avec rangement | With Storage**  
430-431-432-433

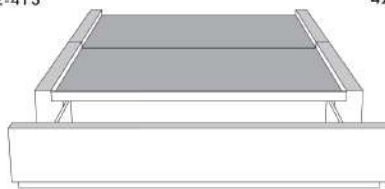

**Rangement à tiroir frontal  
With Front Drawer**  
440-441-442  
Base lit simple N/D | Single base N/A



**Rangement à tiroir latéraux  
With Side Drawers**  
450-451 (2 tiroirs | drawers)  
452-453 (1 tiroir | drawer)

**Base avec contour MINCE 2" | Base with NARROW contour 2"**

Grandeur | Size King: 82 x 77 x 12 | Queen: 64 x 77 x 12 | Double: 59 x 73 x 12 | Simple/Single: 44 x 73 x 12

**Avec pattes - Lit réglable  
With Legs - Adjustable bed**  
560-561-563

	King	Queen	Simple   Single
Lit grandeur complète : Complete Bed Size :	87x87x58	69x87x58	49x87x58
Intérieur   Inside :	78x82x12	61x82x12	40x82x12

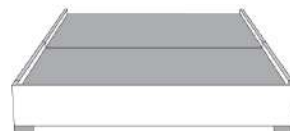

**Avec pattes | With Legs**  
510-511-512-513



**Anti-poussière | No Dust**  
520-521-522-523

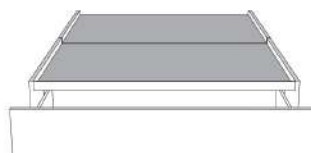

**Rangement à tiroir frontal  
With Front Drawer**  
540-541-542  
Base lit simple N/D | Single base N/A



**Rangement à tiroir latéraux  
With Side Drawers**  
550-551 (2 tiroirs | drawers)  
552-553 (1 tiroir | drawer)

www.jaymar.ca

Les illustrations sont génériques et n'indiquent pas tous les détails de coutures.  
The sketches are generic and do not reflect all sewing details.



## MELANIE

Tête de lit AVEC OREILLES - Choisissez votre base - Consultez la liste de prix 99905 BASE C.

### OPTIONS :

Clous décoratifs : Clous LARGE 7/8 po sur le contour EXTÉRIEUR de l'oreille, AJOUTEZ \$100.

Spécifiez couleur des clous sur votre commande: BRASS - SILVER - PEWTER ou COPPER.

Extérieur DOS de la tête de lit FINI ajoutez:

En TISSU: King \$140, Queen \$125, Double \$115, Simple \$90.

Description	L x P x H	Cuir						Tissu		
		10 Pony	20 Hugo Madras Softy	30 Empire Fantasy Illusion Lotus Tucson Utah Vintage Yukon	40 Elegance Princess Santiago Sensation Sunset Trina	50 Bull Cassiope Dublin	60 Caress	A	B COM	C
400 TETE DE LIT KING	87X11X56							2015	2125	2250
401 TETE DE LIT QUEEN	69X11X56							1715	1815	1915
402 TETE DE LIT DOUBLE	64X11X56							1565	1650	1740
403 TETE DE LIT SIMPLE	49X11X56							1250	1315	1375

Tête de lit **MELANIE** Headboard

(voir la liste de prix 99905) | (See Price list 99905)

**TÊTE DE LIT | HEADBOARD**

**Option de clous | Nail options**

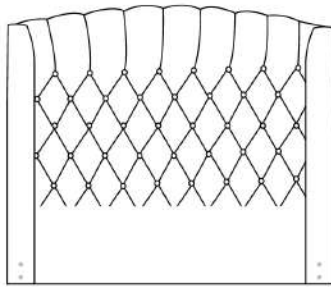

Tête de lit avec oreilles | Headboard with wings  
400 - 401 - 402 - 403

**Lit grandeur complète | Complete bed size**

	Large   Wide L x P/D x H	Mince   Narrow L x P/D x H
<b>K</b>	87 x 90 x 56	87 x 88 x 56
<b>Q</b>	69 x 90 x 56	69 x 88 x 56
<b>D</b>	64 x 86 x 56	64 x 84 x 56
<b>S</b>	49 x 86 x 56	49 x 84 x 56

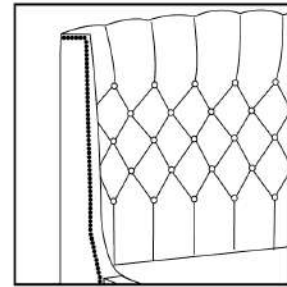

Silver - Copper - Pewter - Brass  
7/8" diamètre

**Base avec contour LARGE 4" | Base with WIDE contour 4"**

Grandeur | Size King: 87 x 79 x 12 | Queen: 69 x 79 x 12 | Double: 64 x 75 x 12 | Simple/Single: 49 x 75 x 12



**Avec pattes | With Legs**  
410-411-412-413



**Anti-poussière | No Dust**  
420-421-422-423

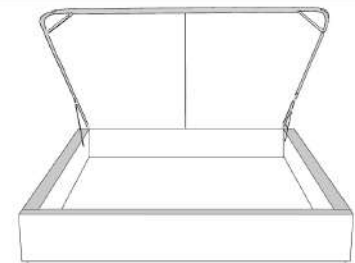

**Avec rangement | With Storage**  
430-431-432-433

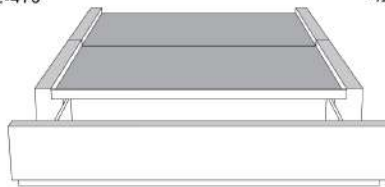

**Rangement à tiroir frontal  
With Front Drawer**  
440-441-442  
Base lit simple N/D | Single base N/A



**Rangement à tiroir latéraux  
With Side Drawers**  
450-451 (2 tiroirs | drawers)  
452-453 (1 tiroir | drawer)

**Base avec contour MINCE 2" | Base with NARROW contour 2"**

Grandeur | Size King: 82 x 77 x 12 | Queen: 64 x 77 x 12 | Double: 59 x 73 x 12 | Simple/Single: 44 x 73 x 12



**Avec pattes - Lit réglable  
With Legs - Adjustable bed**  
560-561-563

	King	Queen	Simple   Single
Lit grandeur complète : Complete Bed Size :	87x87x56	69x87x56	49x87x56
Intérieur   Inside :	78x82x12	61x82x12	40x82x12

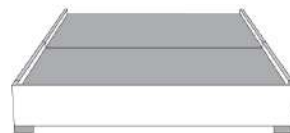

**Avec pattes | With Legs**  
510-511-512-513



**Anti-poussière | No Dust**  
520-521-522-523

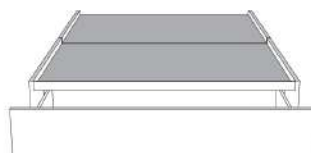

**Rangement à tiroir frontal  
With Front Drawer**  
540-541-542  
Base lit simple N/D | Single base N/A



**Rangement à tiroir latéraux  
With Side Drawers**  
550-551 (2 tiroirs | drawers)  
552-553 (1 tiroir | drawer)

www.jaymar.ca

Les illustrations sont génériques et n'indiquent pas tous les détails de coutures.  
The sketches are generic and do not reflect all sewing details.



## MELODY

PATTES: Métal: LG64; Bois: LG68. IMPORTANT spécifiez la couleur des pattes en bois.

ITEMS 380, 360, 304 & 314 incluent 3 traverses en bois, avec pattes centrales préinstallées à la position haute 9 3/4 po hors tout. Ajustable à une position plus basse 6 1/2 po hors tout (inclus 3 pattes centrales 6 1/2 po). PANNEAU en BOIS particule inclus.

OPTION: Extérieur DOS de la TÊTE de LIT FINI ajoutez:  
- en CUIR: King \$440, Queen \$365, Double \$340, Simple \$265.  
- en TISSU: King \$140, Queen \$125, Double \$115, Simple \$90.

Description	L x P x H	Cuir						Tissu		
		10 Pony	20 Hugo Madras Softy	30 Empire Fantasy Illusion Lotus Tucson Utah Vintage Yukon	40 Elegance Princess Santiago Sensation Sunset Trina	50 Bull Cassiope Dublin	60 Caress	A	B COM	C
304 LIT DOUBLE	72X93X32/9	3300	3650	4015	4375	4765	5115	2190	2340	2490
314 LIT SIMPLE	57X93X32/9	2950	3290	3615	3950	4290	4615	1990	2175	2390
360 LIT QUEEN	78X97X32/9	3425	3790	4140	4500	4865	5225	2325	2490	2625
380 LIT KING	94X97X32/9	3875	4290	4700	5140	5550	5975	2625	2840	3050

# MELODY

items

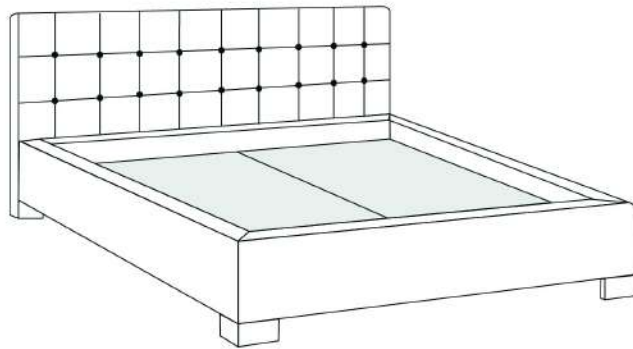

Lit/Bed

380 King | 360 Queen | 304 Double | 314 Simple/ Single

Les illustrations sont génériques et n'indiquent pas tous les détails de coutures.  
The sketches are generic and do not reflect all sewing details.

R2014-03



## MILAN

Tête de lit SANS oreilles - Choisissez votre base - Voir liste de prix 99900 BASE L.

CARACTÉRISTIQUE: Appui-tête ajustable

Extérieur DOS de la TÊTE de LIT FINI ajoutez:

- en CUIR: King \$440, Queen \$365, Double \$340, Simple \$265.

- en TISSU: King \$140, Queen \$125, Double \$115, Simple \$90.

Description	L x P x H	Cuir						Tissu		
		10 Pony	20 Hugo Madras Softy	30 Empire Fantasy Illusion Lotus Tucson Utah Vintage Yukon	40 Elegance Princess Santiago Sensation Sunset Trina	50 Bull Cassiope Dublin	60 Caress	A	B COM	C
400 TETE DE LIT KING	87X17.5X45/38	3250	3525	3825	4125	4415	4690	1925	2015	2090
401 TETE DE LIT QUEEN	69X17.5X45/38	2565	2790	3000	3225	3440	3650	1450	1540	1615
402 TETE DE LIT DOUBLE	64X17.5X45/38	2450	2675	2890	3100	3315	3525	1425	1490	1550
403 TETE DE LIT SIMPLE	49X17.5X45/38	1890	2065	2265	2450	2625	2825	1150	1225	1290



**TÊTE DE LIT | HEADBOARD**

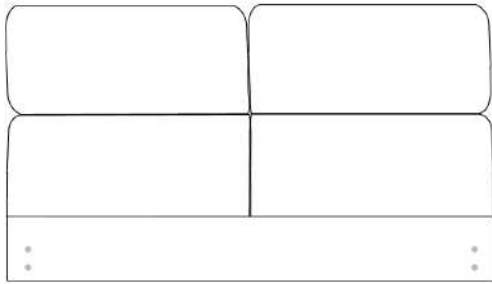

Tête de lit sans oreilles | Headboard without wings  
400 - 401 - 402 - 403

**Lit grandeur complète | Complete bed size**

	Large   Wide	Mince   Narrow
	L x P/D x H	L x P/D x H
<b>K</b>	87 x 103,5 x 45/38	87 x 101,5 x 45/38
<b>Q</b>	69 x 103,5 x 45/38	69 x 101,5 x 45/38
<b>D</b>	64 x 99,5 x 45/38	64 x 97,5 x 45/38
<b>S</b>	49 x 99,5 x 45/38	49 x 97,5 x 45/38

**Base avec contour LARGE 4" | Base with WIDE contour 4"**

Grandeur | Size King: 87 x 86 x 12 | Queen: 69 x 86 x 12 | Double: 64 x 82 x 12 | Simple/Single: 49 x 82 x 12

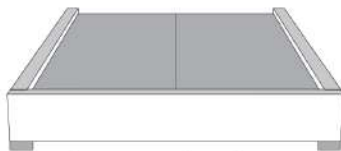

**Avec pattes | With Legs**  
410-411-412-413



**Anti-poussière | No Dust**  
420-421-422-423

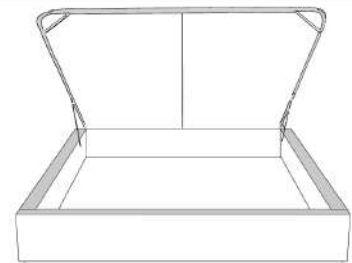

**Avec rangement | With Storage**  
430-431-432-433

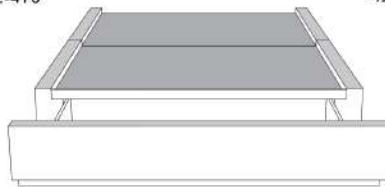

**Rangement à tiroir frontal  
With Front Drawer**  
440-441-442  
Base lit simple N/D | Single base N/A



**Rangement à tiroir latéraux  
With Side Drawers**  
450-451 (2 tiroirs | drawers)  
452-453 (1 tiroir | drawer)

**Base avec contour MINCE 2" | Base with NARROW contour 2"**

Grandeur | Size King: 82 x 84 x 12 | Queen: 64 x 84 x 12 | Double: 59 x 80 x 12 | Simple/Single: 44 x 80 x 12

**Avec pattes - Lit réglable  
With Legs - Adjustable bed**  
560-561-563

**Grandeur | Size**

	King	Queen	Simple   Single
Lit grandeur complète : Complete Bed Size :	87x102x45/38	69x102x45/38	49x102x45/38
Intérieur   Inside :	78x82x12	61x82x12	40x82x12

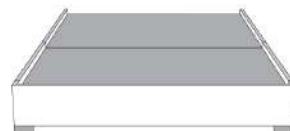

**Avec pattes | With Legs**  
510-511-512-513



**Anti-poussière | No Dust**  
520-521-522-523

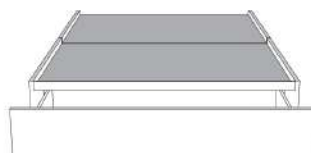

**Rangement à tiroir frontal  
With Front Drawer**  
540-541-542  
Base lit simple N/D | Single base N/A



**Rangement à tiroir latéraux  
With Side Drawers**  
550-551 (2 tiroirs | drawers)  
552-553 (1 tiroir | drawer)

www.jaymar.ca

Les illustrations sont génériques et n'indiquent pas tous les détails de coutures.  
The sketches are generic and do not reflect all sewing details.





Tête de lit **sans** oreilles  
Headboard **without** wings

## MODENA

Tête de lit SANS oreilles - Choisissez votre base - Voir liste de prix 99900 BASE L.

Extérieur DOS de la TÊTE de LIT FINI ajoutez:  
- en CUIR: King \$440, Queen \$365, Double \$340, Simple \$265.  
- en TISSU: King \$140, Queen \$125, Double \$115, Simple \$90.

Description	L x P x H	Cuir						Tissu		
		10 Pony	20 Hugo Madras Softy	30 Empire Fantasy Illusion Lotus Tucson Utah Vintage Yukon	40 Elegance Princess Santiago Sensation Sunset Trina	50 Bull Cassiope Dublin	60 Caress	A	B COM	C
400 TETE DE LIT KING	87X4X49	1940	2225	2490	2750	3000	3275	1150	1240	1340
401 TETE DE LIT QUEEN	69X4X49	1800	2015	2240	2465	2665	2900	965	1040	1100
402 TETE DE LIT DOUBLE	64X4X49	1665	1875	2075	2290	2500	2700	915	965	1015
403 TETE DE LIT SIMPLE	49X4X49	1540	1740	1915	2100	2300	2500	790	865	925

**TÊTE DE LIT | HEADBOARD**

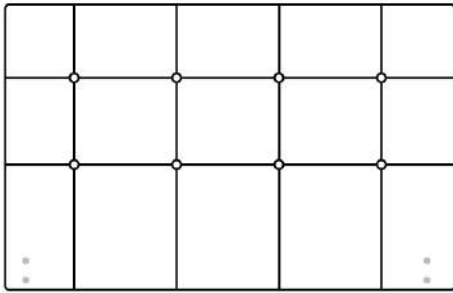

Tête de lit sans oreilles | Headboard without wings  
400 - 401 - 402 - 403

**Lit grandeur complète | Complete bed size**

	Large   Wide L x P/D x H	Mince   Narrow L x P/D x H
<b>K</b>	87 x 90 x 49	87 x 88 x 49
<b>Q</b>	69 x 90 x 49	69 x 88 x 49
<b>D</b>	64 x 86 x 49	64 x 84 x 49
<b>S</b>	49 x 86 x 49	49 x 84 x 49

**Base avec contour LARGE 4" | Base with WIDE contour 4"**

Grandeur | Size King: 87 x 86 x 12 | Queen: 69 x 86 x 12 | Double: 64 x 82 x 12 | Simple/Single: 49 x 82 x 12



**Avec pattes | With Legs**  
410-411-412-413



**Anti-poussière | No Dust**  
420-421-422-423

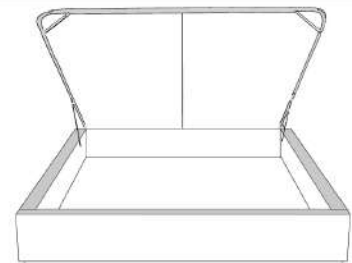

**Avec rangement | With Storage**  
430-431-432-433

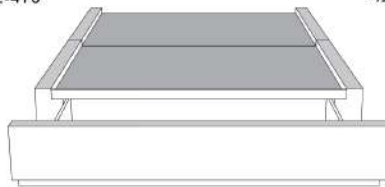

**Rangement à tiroir frontal  
With Front Drawer**  
440-441-442  
Base lit simple N/D | Single base N/A



**Rangement à tiroir latéraux  
With Side Drawers**  
450-451 (2 tiroirs | drawers)  
452-453 (1 tiroir | drawer)

**Base avec contour MINCE 2" | Base with NARROW contour 2"**

Grandeur | Size King: 82 x 84 x 12 | Queen: 64 x 84 x 12 | Double: 59 x 80 x 12 | Simple/Single: 44 x 80 x 12

**Avec pattes - Lit réglable  
With Legs - Adjustable bed**  
560-561-563

	King	Queen	Simple   Single
Lit grandeur complète : Complete Bed Size :	87x88x49	69x88x49	49x88x49
Intérieur   Inside :	78x82x12	61x82x12	40x82x12

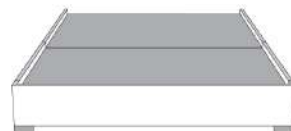

**Avec pattes | With Legs**  
510-511-512-513



**Anti-poussière | No Dust**  
520-521-522-523

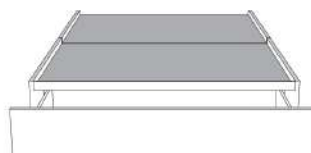

**Rangement à tiroir frontal  
With Front Drawer**  
540-541-542  
Base lit simple N/D | Single base N/A



**Rangement à tiroir latéraux  
With Side Drawers**  
550-551 (2 tiroirs | drawers)  
552-553 (1 tiroir | drawer)

www.jaymar.ca

Les illustrations sont génériques et n'indiquent pas tous les détails de coutures.  
The sketches are generic and do not reflect all sewing details.



Tête de lit **sans** oreilles  
Headboard **without** wings

## NATHALIE

Tête de lit SANS oreilles - Choisissez votre base - Voir liste de prix 99900 BASE L.

Extérieur DOS de la TÊTE de LIT FINI ajoutez:  
- en CUIR: King \$440, Queen \$365, Double \$340, Simple \$265.  
- en TISSU: King \$140, Queen \$125, Double \$115, Simple \$90.

Description	L x P x H	Cuir						Tissu		
		10 Pony	20 Hugo Madras Softy	30 Empire Fantasy Illusion Lotus Tucson Utah Vintage Yukon	40 Elegance Princess Santiago Sensation Sunset Trina	50 Bull Cassiope Dublin	60 Caress	A	B COM	C
400 TETE DE LIT KING	87X4X72	2100	2400	2700	2975	3275	3565	1375	1550	1725
401 TETE DE LIT QUEEN	69X4X72	1890	2090	2325	2525	2750	2965	1200	1365	1515
402 TETE DE LIT DOUBLE	64X4X72	1815	2025	2250	2465	2690	2900	1115	1275	1390
403 TETE DE LIT SIMPLE	49X4X72	1715	1900	2075	2275	2465	2650	865	990	1100

**TÊTE DE LIT | HEADBOARD**

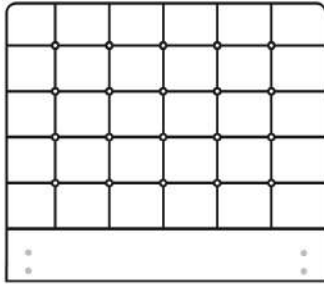

Tête de lit sans oreilles | Headboard without wings  
400 - 401 - 402 - 403

**Lit grandeur complète | Complete bed size**

	Large   Wide L x P/D x H	Mince   Narrow L x P/D x H
<b>K</b>	87 x 90 x 72	87 x 88 x 72
<b>Q</b>	69 x 90 x 72	69 x 88 x 72
<b>D</b>	64 x 86 x 72	64 x 84 x 72
<b>S</b>	49 x 86 x 72	49 x 84 x 72

**Base avec contour LARGE 4" | Base with WIDE contour 4"**

Grandeur | Size King: 87 x 86 x 12 | Queen: 69 x 86 x 12 | Double: 64 x 82 x 12 | Simple/Single: 49 x 82 x 12



**Avec pattes | With Legs**  
410-411-412-413



**Anti-poussière | No Dust**  
420-421-422-423

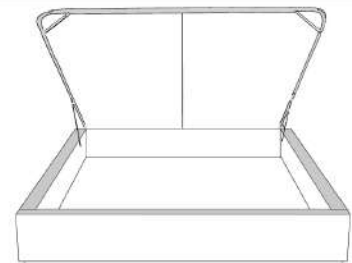

**Avec rangement | With Storage**  
430-431-432-433

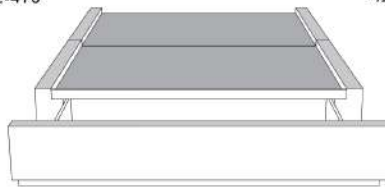

**Rangement à tiroir frontal  
With Front Drawer**  
440-441-442  
Base lit simple N/D | Single base N/A



**Rangement à tiroir latéraux  
With Side Drawers**  
450-451 (2 tiroirs | drawers)  
452-453 (1 tiroir | drawer)

**Base avec contour MINCE 2" | Base with NARROW contour 2"**

Grandeur | Size King: 82 x 84 x 12 | Queen: 64 x 84 x 12 | Double: 59 x 80 x 12 | Simple/Single: 44 x 80 x 12

**Avec pattes - Lit réglable  
With Legs - Adjustable bed**  
560-561-563

	King	Queen	Simple   Single
Lit grandeur complète : Complete Bed Size :	87x88x72	69x88x72	49x88x72
Intérieur   Inside :	78x82x12	61x82x12	40x82x12

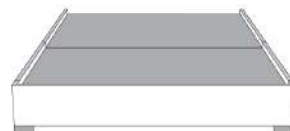

**Avec pattes | With Legs**  
510-511-512-513



**Anti-poussière | No Dust**  
520-521-522-523

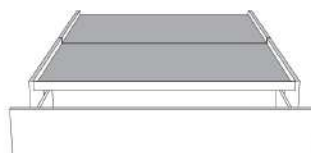

**Rangement à tiroir frontal  
With Front Drawer**  
540-541-542  
Base lit simple N/D | Single base N/A



**Rangement à tiroir latéraux  
With Side Drawers**  
550-551 (2 tiroirs | drawers)  
552-553 (1 tiroir | drawer)

www.jaymar.ca

Les illustrations sont génériques et n'indiquent pas tous les détails de coutures.  
The sketches are generic and do not reflect all sewing details.



## NEIGE 56" H

Tête de lit AVEC OREILLES - Choisissez votre base - voir liste de prix 99905 BASE C.

**OPTIONS :**

Clous décoratifs : Clous MOYEN ½ po sur le devant de l'oreille de la tête de lit, AJOUTEZ \$150.

Spécifiez couleur des clous sur votre commande: BRASS - SILVER - PEWTER ou COPPER.

Extérieur DOS de la tête de lit FINI ajoutez:

En TISSU: King \$140, Queen \$125, Double \$115, Simple \$90.

Description	L x P x H	Cuir						Tissu		
		10 Pony	20 Hugo Madras Softy	30 Empire Fantasy Illusion Lotus Tucson Utah Vintage Yukon	40 Elegance Princess Santiago Sensation Sunset Trina	50 Bull Cassiope Dublin	60 Caress	A	B COM	C
400 TETE DE LIT KING	87X11X56							2015	2125	2250
401 TETE DE LIT QUEEN	69X11X56							1715	1815	1915
402 TETE DE LIT DOUBLE	64X11X56							1565	1650	1740
403 TETE DE LIT SIMPLE	49X11X56							1250	1315	1375

**TÊTE DE LIT | HEADBOARD**

**Option de clous | Nail options**

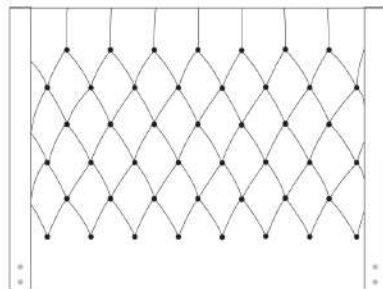

Tête de lit avec oreilles | Headboard with wings  
400 - 401 - 402 - 403

**Lit grandeur complète | Complete bed size**

	Large   Wide L x P/D x H	Mince   Narrow L x P/D x H
<b>K</b>	87 x 90 x 56	87 x 88 x 56
<b>Q</b>	69 x 90 x 56	69 x 88 x 56
<b>D</b>	64 x 86 x 56	64 x 84 x 56
<b>S</b>	49 x 86 x 56	49 x 84 x 56

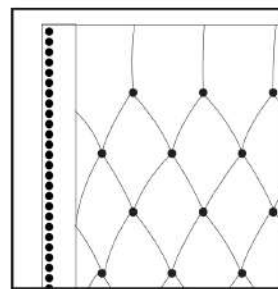

Silver - Copper - Pewter - Brass  
1/2" diamètre

**Base avec contour LARGE 4" | Base with WIDE contour 4"**

Grandeur | Size King: 87 x 79 x 12 | Queen: 69 x 79 x 12 | Double: 64 x 75 x 12 | Simple/Single: 49 x 75 x 12



**Avec pattes | With Legs**  
410-411-412-413

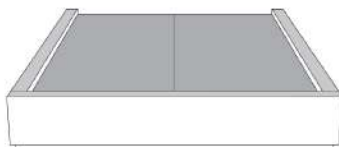

**Anti-poussière | No Dust**  
420-421-422-423

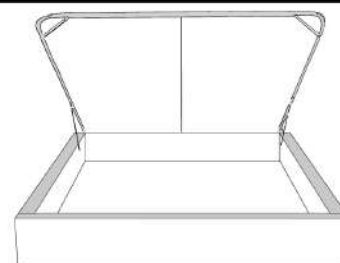

**Avec rangement | With Storage**  
430-431-432-433

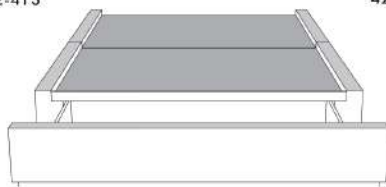

**Rangement à tiroir frontal  
With Front Drawer**  
440-441-442  
Base lit simple N/D | Single base N/A



**Rangement à tiroir latéraux  
With Side Drawers**  
450-451 (2 tiroirs | drawers)  
452-453 (1 tiroir | drawer)

**Base avec contour MINCE 2" | Base with NARROW contour 2"**

Grandeur | Size King: 82 x 77 x 12 | Queen: 64 x 77 x 12 | Double: 59 x 73 x 12 | Simple/Single: 44 x 73 x 12



**Avec pattes - Lit réglable  
With Legs - Adjustable bed**  
560-561-563

	King	Queen	Simple   Single
Lit grandeur complète : Complete Bed Size :	87x87x56	69x87x56	49x87x56
Intérieur   Inside :	78x82x12	61x82x12	40x82x12

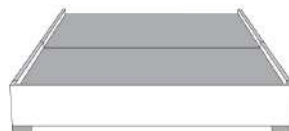

**Avec pattes | With Legs**  
510-511-512-513



**Anti-poussière | No Dust**  
520-521-522-523

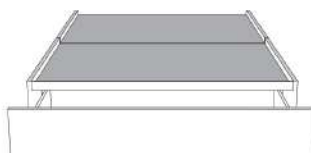

**Rangement à tiroir frontal  
With Front Drawer**  
540-541-542  
Base lit simple N/D | Single base N/A



**Rangement à tiroir latéraux  
With Side Drawers**  
550-551 (2 tiroirs | drawers)  
552-553 (1 tiroir | drawer)

www.jaymar.ca

Les illustrations sont génériques et n'indiquent pas tous les détails de coutures.  
The sketches are generic and do not reflect all sewing details.



## RACHEL

Tête de lit SANS oreilles - Choisissez votre base - Voir liste de prix 99900 BASE L.

Extérieur DOS de la TÊTE de LIT FINI ajoutez:  
- en CUIR: King \$440, Queen \$365, Double \$340, Simple \$265.  
- en TISSU: King \$140, Queen \$125, Double \$115, Simple \$90.

Description	L x P x H	Cuir						Tissu		
		10 Pony	20 Hugo Madras Softy	30 Empire Fantasy Illusion Lotus Tucson Utah Vintage Yukon	40 Elegance Princess Santiago Sensation Sunset Trina	50 Bull Cassiope Dublin	60 Caress	A	B COM	C
400 TETE DE LIT KING	87X4X49	1750	2000	2250	2500	2750	2990	1065	1165	1290
401 TETE DE LIT QUEEN	69X4X49	1575	1800	2000	2200	2415	2600	915	975	1050
402 TETE DE LIT DOUBLE	64X4X49	1450	1650	1850	2040	2240	2425	865	925	975
403 TETE DE LIT SIMPLE	49X4X49	1340	1515	1675	1865	2040	2225	700	750	790



**TÊTE DE LIT | HEADBOARD**

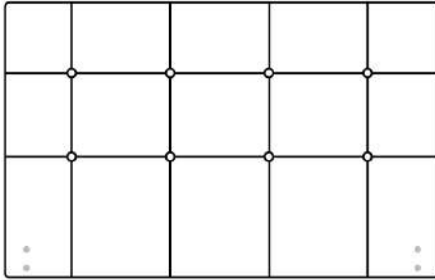

Tête de lit sans oreilles | Headboard without wings  
400 - 401 - 402 - 403

**Lit grandeur complète | Complete bed size**

	Large   Wide L x P/D x H	Mince   Narrow L x P/D x H
<b>K</b>	87 x 90 x 49	87 x 88 x 49
<b>Q</b>	69 x 90 x 49	69 x 88 x 49
<b>D</b>	64 x 86 x 49	64 x 84 x 49
<b>S</b>	49 x 86 x 49	49 x 84 x 49

**Base avec contour LARGE 4" | Base with WIDE contour 4"**

Grandeur | Size King: 87 x 86 x 12 | Queen: 69 x 86 x 12 | Double: 64 x 82 x 12 | Simple/Single: 49 x 82 x 12

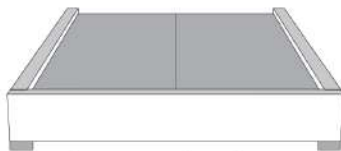

**Avec pattes | With Legs**  
410-411-412-413



**Anti-poussière | No Dust**  
420-421-422-423

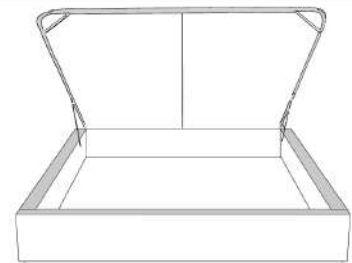

**Avec rangement | With Storage**  
430-431-432-433

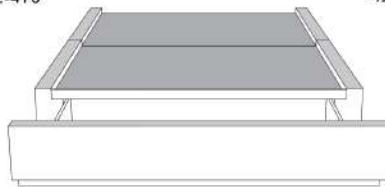

**Rangement à tiroir frontal  
With Front Drawer**  
440-441-442  
Base lit simple N/D | Single base N/A



**Rangement à tiroir latéraux  
With Side Drawers**  
450-451 (2 tiroirs | drawers)  
452-453 (1 tiroir | drawer)

**Base avec contour MINCE 2" | Base with NARROW contour 2"**

Grandeur | Size King: 82 x 84 x 12 | Queen: 64 x 84 x 12 | Double: 59 x 80 x 12 | Simple/Single: 44 x 80 x 12

**Avec pattes - Lit réglable  
With Legs - Adjustable bed**  
560-561-563

	King	Queen	Simple   Single
Lit grandeur complète : Complete Bed Size :	87x88x49	69x88x49	49x88x49
Intérieur   Inside :	78x82x12	61x82x12	40x82x12

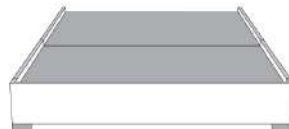

**Avec pattes | With Legs**  
510-511-512-513



**Anti-poussière | No Dust**  
520-521-522-523

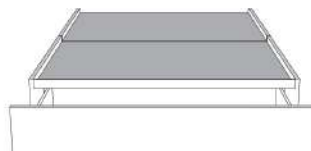

**Rangement à tiroir frontal  
With Front Drawer**  
540-541-542  
Base lit simple N/D | Single base N/A



**Rangement à tiroir latéraux  
With Side Drawers**  
550-551 (2 tiroirs | drawers)  
552-553 (1 tiroir | drawer)

www.jaymar.ca

Les illustrations sont génériques et n'indiquent pas tous les détails de coutures.  
The sketches are generic and do not reflect all sewing details.





## ROBIN

Tête de lit SANS oreilles - Choisissez votre base - Voir liste de prix 99900 BASE L.

CARACTÉRISTIQUES: Coussins tête de lit ajustable 2 positions.

COMBO: Recouvrement #1 lit entier. Recouvrement #2 Coussins tête de lit ajustable.

Extérieur DOS de la TÊTE de LIT FINI ajoutez:

- en CUIR: King \$440, Queen \$365.

- en TISSU: King \$140, Queen \$125.

Description	L x P x H	Cuir						Tissu		
		10 Pony	20 Hugo Madras Softy	30 Empire Fantasy Illusion Lotus Tucson Utah Vintage Yukon	40 Elegance Princess Santiago Sensation Sunset Trina	50 Bull Cassiope Dublin	60 Caress	A	B COM	C
400 TETE DE LIT KING	87X12X46/41	3250	3525	3825	4125	4415	4690	1925	2015	2090
401 TETE DE LIT QUEEN	69X12X46/41	2565	2790	3000	3225	3440	3650	1450	1540	1615

**TÊTE DE LIT | HEADBOARD**

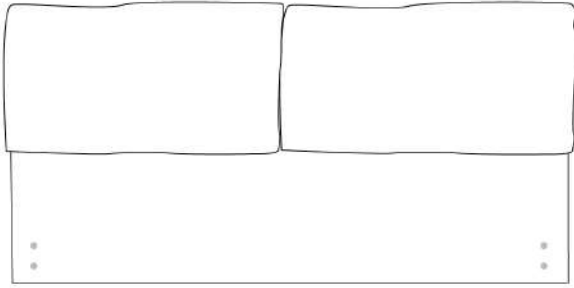

Tête de lit sans oreilles | Headboard without wings  
400 - 401

**Lit grandeur complète | Complete bed size**

	Large   Wide L x P/D x H	Mince   Narrow L x P/D x H
<b>K</b>	87 x 98 x 46/41	87 x 96 x 46/41
<b>Q</b>	69 x 98 x 46/41	69 x 96 x 46/41

**Base avec contour LARGE 4" | Base with WIDE contour 4"**

Grandeur | Size King: 87 x 86 x 12 | Queen: 69 x 86 x 12



Avec pattes | With Legs  
410-411



Anti-poussière | No Dust  
420-421

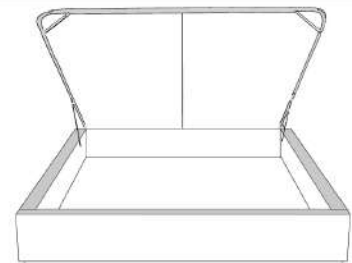

Avec rangement | With Storage  
430-431

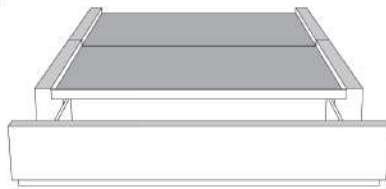

Rangement à tiroir frontal  
With Front Drawer  
440-441

Base lit simple N/D | Single base N/A



Rangement à tiroir latéraux  
With Side Drawers  
450-451 (2 tiroirs | drawers)

**Base avec contour MINCE 2" | Base with NARROW contour 2"**

Grandeur | Size King: 82 x 84 x 12 | Queen: 64 x 84 x 12

**Avec pattes - Lit réglable**  
**With Legs - Adjustable bed**  
560-561

	King	Queen
Lit grandeur complète : Complete Bed Size :	87x96x46/41	69x96x46/41
Intérieur   Inside :	78x82x12	61x82x12

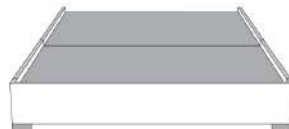

Avec pattes | With Legs  
510-511



Anti-poussière | No Dust  
520-521

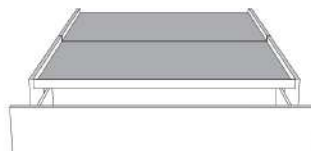

Rangement à tiroir frontal  
With Front Drawer  
540-541

Base lit simple N/D | Single base N/A



Rangement à tiroir latéraux  
With Side Drawers  
550-551 (2 tiroirs | drawers)

www.jaymar.ca

Les illustrations sont génériques et n'indiquent pas tous les détails de coutures.  
The sketches are generic and do not reflect all sewing details.



Tête de lit **sans** oreilles  
Headboard **without** wings

## SOFIA

Tête de lit SANS oreilles - Choisissez votre base - Voir liste de prix 99900 BASE L.

### OPTIONS :

Clous décoratifs : Clous MOYEN ½ po alentour de l'appliqué, AJOUTEZ : King \$240, Queen \$215, Double \$200, Simple \$190.

Spécifiez couleur des clous sur votre commande: BRASS - SILVER - PEWTER ou COPPER.

COMBO disponible : Appliqué peut être fait dans une couleur contrastante. Voir tableau COMBO du livret Connaissance des produits.

Extérieur DOS de la TÊTE de LIT FINI ajoutez:

- en CUIR: King \$440, Queen \$365, Double \$340, Simple \$265.

- en TISSU: King \$140, Queen \$125, Double \$115, Simple \$90.

Description	L x P x H	Cuir						Tissu		
		10 Pony	20 Hugo Madras Softy	30 Empire Fantasy Illusion Lotus Tucson Utah Vintage Yukon	40 Elegance Princess Santiago Sensation Sunset Trina	50 Bull Cassiope Dublin	60 Caress	A	B COM	C
400 TETE DE LIT KING	87X6X56	3190	3475	3775	4050	4340	4640	1840	1925	2015
401 TETE DE LIT QUEEN	69X6X56	2715	2925	3150	3365	3575	3800	1375	1440	1515
402 TETE DE LIT DOUBLE	64X6X56	2525	2750	2965	3190	3400	3625	1265	1315	1365
403 TETE DE LIT SIMPLE	49X6X56	2325	2500	2700	2890	3065	3265	1025	1075	1125

Tête de lit **SOFIA** Headboard

(voir la liste de prix 99900) | (See Price list 99900)

**TÊTE DE LIT | HEADBOARD**

**Option de clous | Nail options**

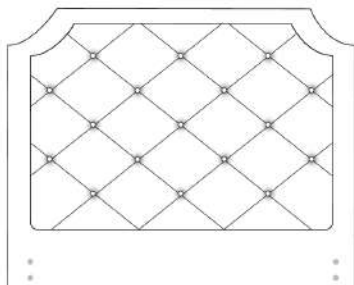

**Lit grandeur complète | Complete bed size**

	Large   Wide L x P/D x H	Mince   Narrow L x P/D x H
<b>K</b>	87 x 91 x 56	87 x 89 x 56
<b>Q</b>	69 x 91 x 56	69 x 89 x 56
<b>D</b>	64 x 87 x 56	64 x 85 x 56
<b>S</b>	49 x 87 x 56	49 x 85 x 56

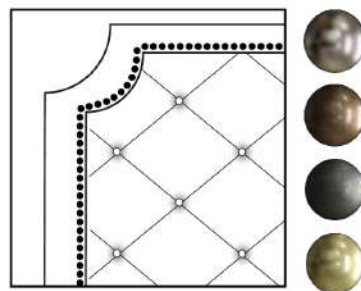

Silver - Copper - Pewter - Brass  
1/2" diamètre

Tête de lit sans oreilles | Headboard without wings  
400 - 401 - 402 - 403

**Base avec contour LARGE 4" | Base with WIDE contour 4"**

Grandeur | Size King: 87 x 86 x 12 | Queen: 69 x 86 x 12 | Double: 64 x 82 x 12 | Simple/Single: 49 x 82 x 12



**Avec pattes | With Legs**  
410-411-412-413

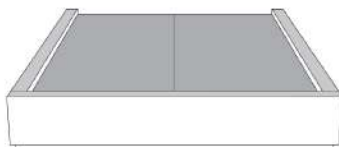

**Anti-poussière | No Dust**  
420-421-422-423

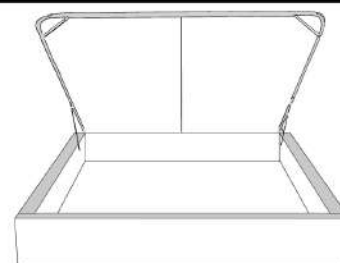

**Avec rangement | With Storage**  
430-431-432-433

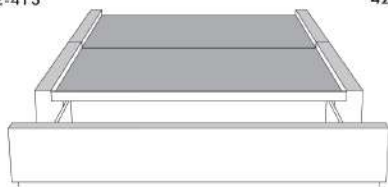

**Rangement à tiroir frontal  
With Front Drawer**  
440-441-442  
Base lit simple N/D | Single base N/A



**Rangement à tiroir latéraux  
With Side Drawers**  
450-451 (2 tiroirs | drawers)  
452-453 (1 tiroir | drawer)

**Base avec contour MINCE 2" | Base with NARROW contour 2"**

Grandeur | Size King: 82 x 84 x 12 | Queen: 64 x 84 x 12 | Double: 59 x 80 x 12 | Simple/Single: 44 x 80 x 12

**Avec pattes - Lit réglable  
With Legs - Adjustable bed**  
560-561-563

	King	Queen	Simple   Single
Lit grandeur complète : Complete Bed Size :	87x90x56	69x90x56	49x90x56
Intérieur   Inside :	78x82x12	61x82x12	40x82x12

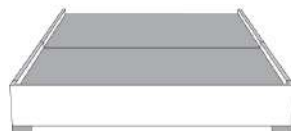

**Avec pattes | With Legs**  
510-511-512-513



**Anti-poussière | No Dust**  
520-521-522-523

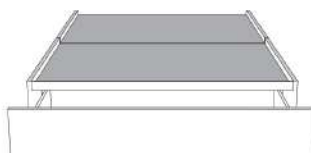

**Rangement à tiroir frontal  
With Front Drawer**  
540-541-542  
Base lit simple N/D | Single base N/A



**Rangement à tiroir latéraux  
With Side Drawers**  
550-551 (2 tiroirs | drawers)  
552-553 (1 tiroir | drawer)

www.jaymar.ca

Les illustrations sont génériques et n'indiquent pas tous les détails de coutures.  
The sketches are generic and do not reflect all sewing details.



## VOILA BED

Coussins inclus: Ce modèle n'inclut pas de coussins décoratifs.

Caractéristiques: Les lits possèdent un système d'ancrage permettant de déplacer aisément les dos et les tables de nuit Traycool autour du lit.

IMPORTANT: Indiquez clairement la couleur des pattes LG96 et du Traynite (321).

Chaque base de lit inclut une base pour recevoir le matelas.  
Nous recommandons des matelas entre 8 et 10 pouces d'épaisseur.

Description	L x P x H	Cuir						Tissu		
		10 Pony	20 Hugo Madras Softy	30 Empire Fantasy Illusion Lotus Tucson Utah Vintage Yukon	40 Elegance Princess Santiago Sensation Sunset Trina	50 Bull Cassiope Dublin	60 Caress	A	B COM	C
131 DOS LIT	28X11X18	640	775	925	1040	1165	1315	365	415	465
150 GRAND COUSSIN EXTRA	22X22							140	200	225
314 LIT SIMPLE	56x92x13.5/33	2615	2950	3300	3650	3975	4315	1950	2075	2215
321 TRAYNITE *BOIS*	16 DIAM. X 15	290	290	290	290	290	290	290	290	290
322 TRAYCOOL *BOIS & METAL*	16 DIAM. x 15	290	290	290	290	290	290	290	290	290
360 LIT QUEEN	77x97x13.5/33	2750	3125	3515	3875	4265	4625	2040	2175	2340
380 LIT KING	95x97x13.5/33	3175	3600	4050	4500	4925	5375	2250	2415	2590

# VOILÀ

Lit voilà Bed items

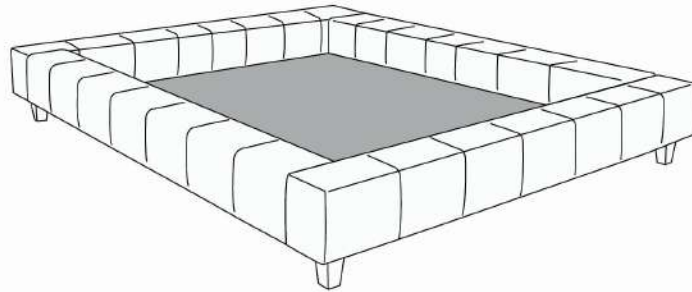

Base de Lit/Bed base

372 California King (US only/seulement) | 380 King | 360 Queen | 314 Simple/ Single

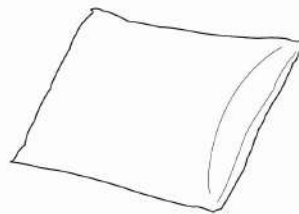

Grand Coussin/Large pillow  
150

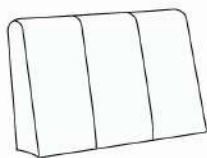

Dos lit/Bed back  
131



Traynite  
321

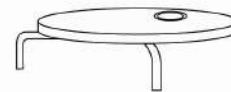

Traycool  
322

Les illustrations sont génériques et n'indiquent pas tous les détails de coutures.  
The sketches are generic and do not reflect all sewing details.

R2014-03



## WAVE

PATTES: Indiquez clairement la couleur des pattes LG174 pour les ITEMS 380, 360, 304, 314.

ITEMS 380, 360, 304 & 314 incluent 3 traverses en bois, avec pattes centrales préinstallées à la position haute 8 1/2 po hors tout. Ajustable à une position plus basse 6 po hors tout (inclus 3 pattes centrales 4 1/2 po). Panneau en bois particule inclus.

LIT AVEC RANGEMENT: Panneau en contreplaqué inclus.

OPTION: Extérieur DOS de la TÊTE de LIT FINI ajoutez:  
En TISSU: King \$140, Queen \$125, Double \$115, Simple \$90.

Description	L x P x H	Cuir						Tissu		
		10 Pony	20 Hugo Madras Softy	30 Empire Fantasy Illusion Lotus Tucson Utah Vintage Yukon	40 Elegance Princess Santiago Sensation Sunset Trina	50 Bull Cassiope Dublin	60 Caress	A	B COM	C
304 LIT DOUBLE	72X 92X41/11							2325	2465	2600
314 LIT SIMPLE	57X92X41/11							2140	2250	2365
360 LIT QUEEN	78X96X41/11							2465	2600	2740
365 LIT KING AVEC RANGEMENT	94X96X41/11							3565	3725	3875
366 LIT QUEEN AVEC RANGEMENT	78X96X41/11							3125	3290	3450
367 LIT DOUBLE AVEC RANGEMENT	72X92X41/11							2950	3100	3250
368 LIT SIMPLE AVEC RANGEMENT	57X92X41/11							2750	2900	3015
380 LIT KING	94X96X41/11							2700	2865	3040

# Lit **WAVE** Bed

## Lit régulier | *Regular Bed*

380 King | 360 Queen | 304 Double | 314 Simple/ *Single*

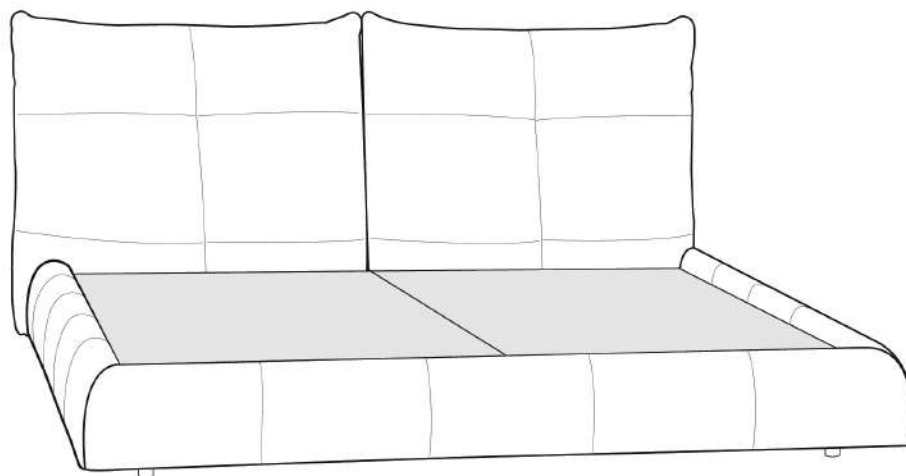

## Lit avec rangement | *Bed with storage*

365 King | 366 Queen | 367 Double | 368 Simple/ *Single*

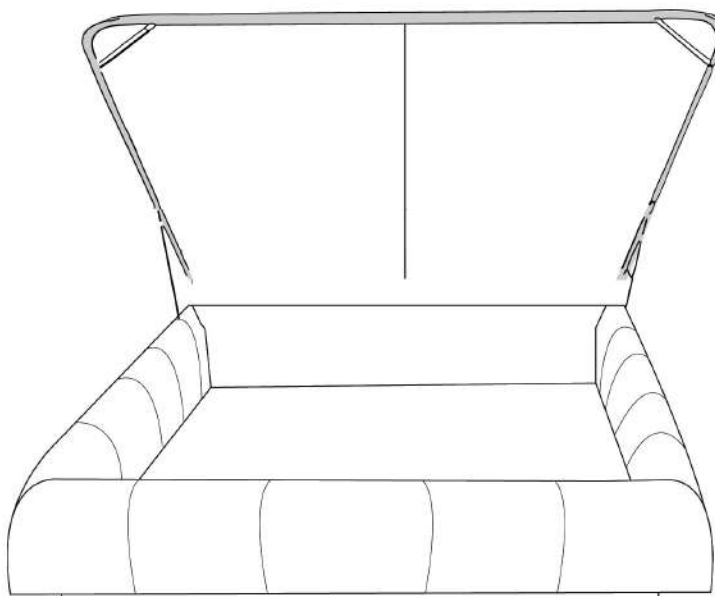

[www.jaymar.ca](http://www.jaymar.ca)

Les illustrations sont génériques et n'indiquent pas tous les détails de coutures.  
The sketches are generic and do not reflect all sewing details.

R: 2016-02





Tête de lit **sans** oreilles  
Headboard **without** wings

## ZEN

Tête de lit SANS oreilles - Choisissez votre base - Voir liste de prix 99900 BASE L.

CARACTÉRISTIQUES: Coussins tête de lit ajustable 3 positions.

Extérieur DOS de la TÊTE de LIT FINI ajoutez:

- en CUIR: King \$440, Queen \$365.
- en TISSU: King \$140, Queen \$125.

Description	L x P x H	Cuir						Tissu		
		10 Pony	20 Hugo Madras Softy	30 Empire Fantasy Illusion Lotus Tucson Utah Vintage Yukon	40 Elegance Princess Santiago Sensation Sunset Trina	50 Bull Cassiope Dublin	60 Caress	A	B COM	C
400 TETE DE LIT KING	87 x 9 x 47	3250	3525	3825	4125	4415	4690	1925	2015	2090
401 TETE DE LIT QUEEN	69 x 9 x 47	2565	2790	3000	3225	3440	3650	1450	1540	1615

**TÊTE DE LIT | HEADBOARD**

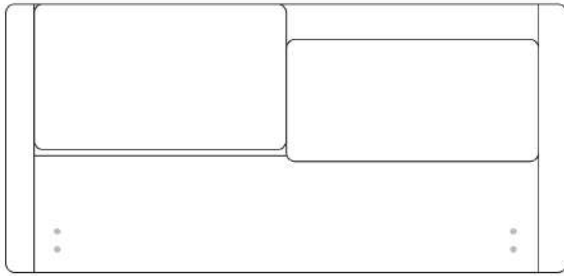

Tête de lit sans oreilles | Headboard without wings  
400 - 401

**Lit grandeur complète | Complete bed size**

	Large   Wide L x P/D x H	Mince   Narrow L x P/D x H
<b>K</b>	87 x 95 x 47	87 x 93 x 47
<b>Q</b>	69 x 95 x 47	69 x 93 x 47

**Base avec contour LARGE 4" | Base with WIDE contour 4"**

Grandeur | Size King: 87 x 86 x 12 | Queen: 69 x 86 x 12



Avec pattes | With Legs  
410-411



Anti-poussière | No Dust  
420-421

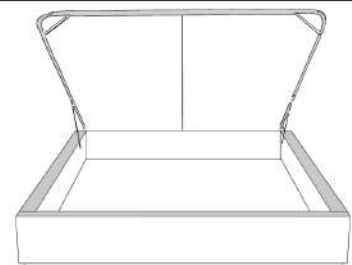

Avec rangement | With Storage  
430-431-432-433

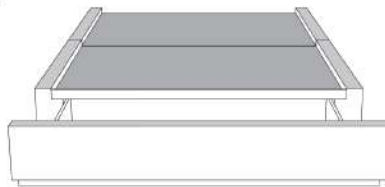

Rangement à tiroir frontal  
With Front Drawer  
440-441

Base lit simple N/D | Single base N/A



Rangement à tiroir latéraux  
With Side Drawers

450-451 (2 tiroirs | drawers)

**Base avec contour MINCE 2" | Base with NARROW contour 2"**

Grandeur | Size King: 82 x 84 x 12 | Queen: 64 x 84 x 12

**Avec pattes - Lit réglable**  
**With Legs - Adjustable bed**  
560-561

Grandeur   Size	King	Queen
Lit grandeur complète : Complete Bed Size :	87x93x47	69x93x47
Intérieur   Inside :	78x82x12	61x82x12

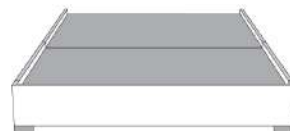

Avec pattes | With Legs  
510-511



Anti-poussière | No Dust  
520-521

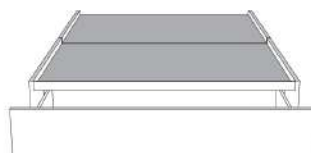

Rangement à tiroir frontal  
With Front Drawer  
540-541

Base lit simple N/D | Single base N/A



Rangement à tiroir latéraux  
With Side Drawers

550-551 (2 tiroirs | drawers)

www.jaymar.ca

Les illustrations sont génériques et n'indiquent pas tous les détails de coutures.  
The sketches are generic and do not reflect all sewing details.